

SVAN

VENTILADOR TORRE

MANUAL DE INSTRUCCIONES



MODELO: SVVE02420TR







FUNCIONES Y OPERACION

Enchufe primero

Pulse el botón  para iniciar y detener el ventilador.

Botón de VELOCIDAD: Presione el botón  para seleccionar la velocidad de: Bajo 
Medio  Alto 

Botón TEMPORIZADOR:  presione para seleccionar los temporizadores de 1 hora a 8 horas, se mostrará en el panel de visualización

Botón MODE:  Presione el botón para seleccionar el modo de "Normal" , "Naturaleza",  "Dormir" 

Botón SWING:  presione el botón para oscilar el ventilador, presiónelo nuevamente para detener la función.

Función de iones negativos: Presione el botón durante 3 segundos para iniciar la función de la función de iones negativos 

Todos los botones están en el panel de control de la siguiente manera:





CONTROL REMOTO

Pulsa el botón  para encender el ventilador.

Presione el botón  para seleccionar la velocidad del ventilador de Bajo-Medio-Alto

Presione el botón  para seleccionar el modo de "Normal", "Naturaleza", "Dormir"

Presione el botón  para oscilar el ventilador, presiónelo nuevamente para detener la función

Presione el botón  para seleccionar los temporizadores de 0.5 horas a 7.5 horas.

Pulse el botón  para seleccionar la función de iones negativos.

MONTAJE

Paso 1: Dirija los polos de montaje con los orificios correspondientes e inserte los polos en los orificios.

Paso 2: Apuntar la base ensamblada para atornillar los polos del cuerpo del ventilador

Paso 3: Después de conectar bien el cuerpo y la base, atornille en los orificios de los tornillos de la base. Y ponga el cable de alimentación en la ranura de la base.

Paso 4: Poner el ventilador plano.

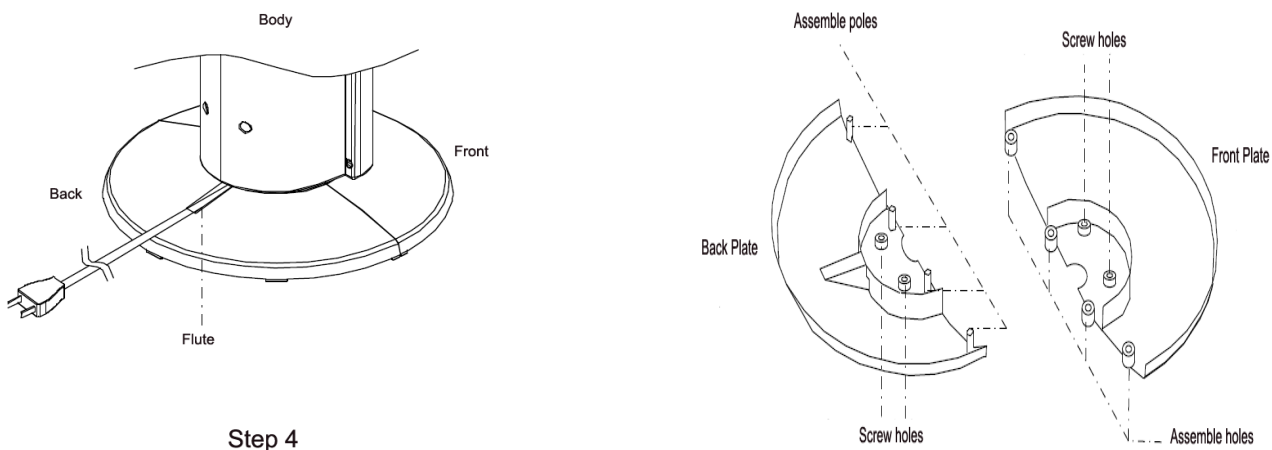
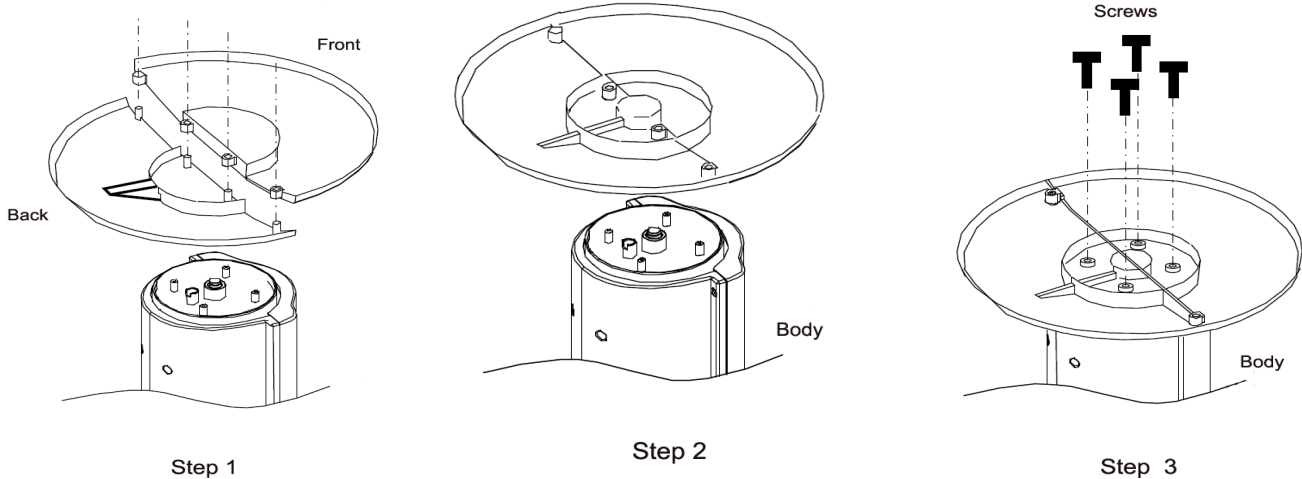

USO DE LA CAJA DE FRAGANCIA

En la parte frontal del ventilador, hay una pequeña caja debajo del respiradero. Hay una esponja dentro de la caja de fragancia. Saque la caja y ponga un poco de fragancia en la esponja si desea que el aire sea con la fragancia deseada.



PRECAUCIÓN

1. Usar según la tensión nominal.
2. No repare ni repare el aparato usted mismo, debe ser reparado por el servicio técnico.
3. No haga funcionar el aparato con las manos mojadas, para evitar daños.
4. Si el cable de alimentación está dañado, debe ser reemplazado por un mismo cable del fabricante o sus agentes de servicio.
5. Cuando el aparato no esté en uso, apáguelo y desenchúfelo.
6. No inserte objetos en las salidas y entradas de aire para evitar daños.
7. No utilice el aparato cerca de gases explosivos y combustibles.
8. Utilice el aparato solo sobre una superficie plana.
9. No usar al aire libre.
10. No hacer ninguna rotación del aparato. Desenchufe la fuente de alimentación Si se cae y hay agua en el cuerpo. Seque el aparato antes de usar.
13. Limpie la apariencia con un paño ligeramente húmedo. Se puede limpiar con detergentes neutros. No enjuague con agua.
14. No haga salidas de aire y entradas cerca de la pared o cortina.
15. No golpee ni sacuda el aparato cuando lo use, de lo contrario, podría detenerse.
17. El aparato no debe ubicarse inmediatamente debajo de una toma de corriente. La corriente nominal del zócalo debe exceder de 10A.
18. No utilice el aparato en las inmediaciones de un baño, un espectáculo o una piscina.
19. Este aparato no está destinado a ser utilizado por personas, incluidos niños con capacidades físicas, sensoriales o mentales reducidas o por falta de experiencia y conocimiento, a menos que hayan recibido supervisión o instrucciones sobre el uso del aparato por parte de una persona responsable de su seguridad.
20. Los niños deben ser supervisados para asegurarse de que no jueguen con el aparato.

LIMPIEZA Y MANTENIMIENTO

Limpiar con detergente neutro y paño suave.

Atención: desenchufe el cable de alimentación cuando limpie el aparato, ya que hay mucha presión en el aparato. No deje agua en el panel de control.

ACCESORIO

Tornillos para montar la base; Control remoto

SVAN

TOWER FAN

INSTRUCTION MANUAL





MODEL: SVVE02420TR







FUNCTIONS & OPERATION



Plug in first

Push the button  to start and stop the fan.

SPEED button: .Push the button  to select speed of: Low  - Middle  -High 

TIMER button : Push  to select the timers from 1hours to 8 hours, it will show on the display panel

MODE button : Push the button  to select mode of "Normal ", "Nature ", "Sleep "

SWING button : Push the button  to oscillate the fan, push it again to stop the function.
Negative ion function : Push the button  for 3 seconds to start function of negative ion function 

All the buttons are on the control panel as below:





REMOTE CONTROL

Push the button  to start the fan

Push the button  to select fan speed of Low- Middle -High

Push the button  to select mode of "Normal", "Nature", "Sleep"

Push the button  to oscillate the fan, push it again to stop the function

Push the button  to select the timers from 0.5hours to 7.5 hours.

Push the button  to select the negative ion function.

ASSEMBLING

Step 1 : Aiming the assemble poles with the corresponding holes, and insert the poles into the holes.

Step 2 : Aiming the assembled base to screw poles of the fan body

Step 3 : After well connect of the body and base, screw into the screw holes of the base. And put the power cord into the slot of the base.

Step 4 : Put the fan flatly

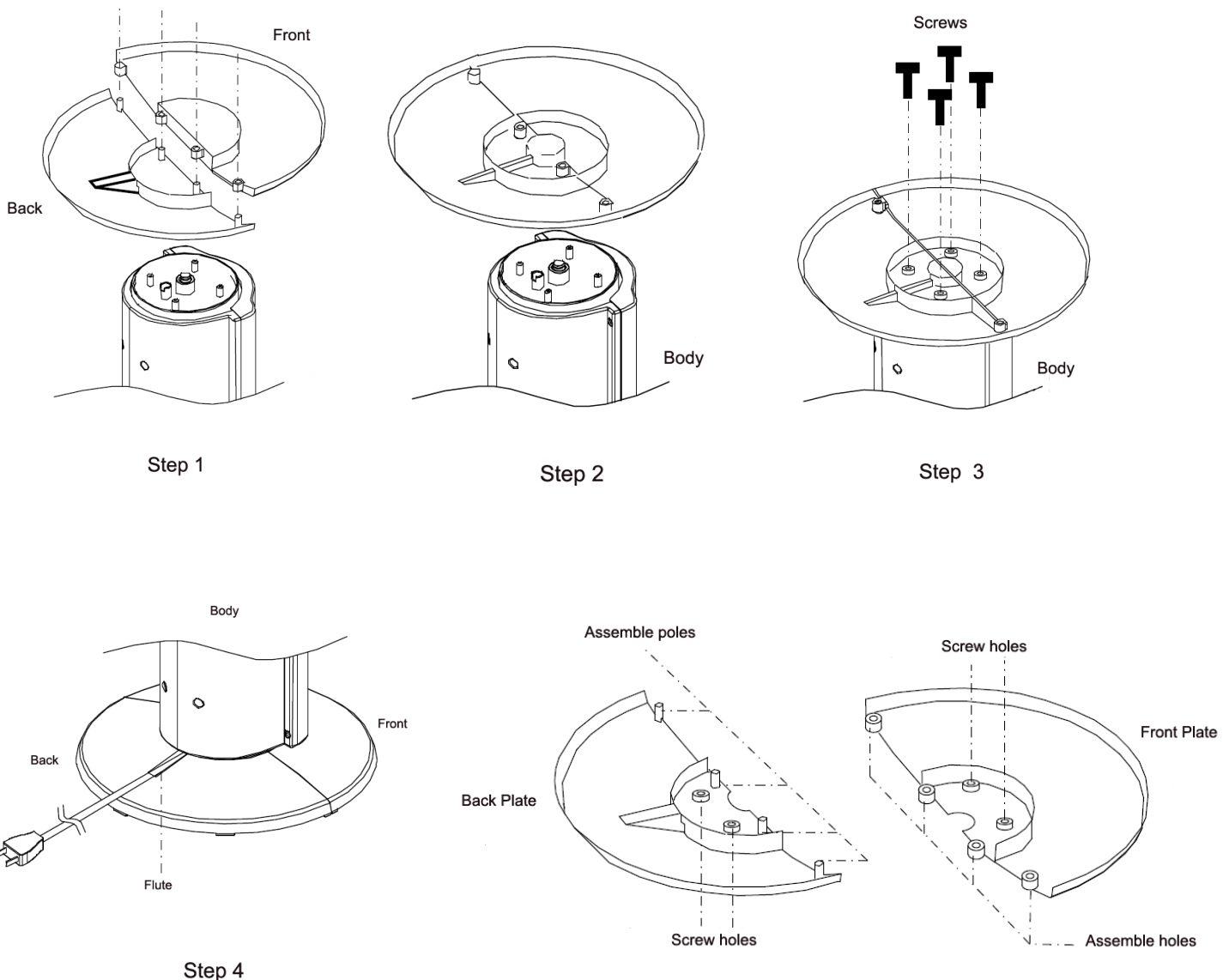

THE USAGE OF FRAGRANCE BOX

In the front of the fan, there is a small box below the vent .There is a sponge inside the fragrance box. Take out the box and put some fragrance on the sponge if you would like the wind blow with fragrance.



CAUTION

1. Use as per the rating voltage.
2. Do not repair or remake the appliance by yourself, it should be repaired by the repairment.
3. Do not operate the appliance with wet hands, in order to avoid damage.
4. If the supply cord is damaged, it must be replaced by a same cord from the manufacturer or its service agents.
5. When the appliance is not in use, switch it off and unplug it.
6. Do not insert things to air outlets and inlets, in order to avoid damage.
7. Do not use the appliance near explosive and combustible gas.
8. Use the appliance only on a flat surface.
9. Do not use outdoors.
10. Do no turnover the appliance. Unplug the power supply If it is toppled over and there have some water in the body. Dry the body before use.
13. Clean the appearance with a lightly damp cloth. It can clean with neutral detergents. Do not rinse with water.
14. Do not make air outlets and inlets near the wall or curtain.
15. Do not knock or shake the body when use, otherwise it may cause stop.
17. The appliance must not located immediately below a socket outlet. The rating current of socket should exceed 10A.
18. Do not use the appliance in the immediate surrounding of a bath, a show or a swimming pool.
19. This appliance is not intended for use by persons including children with reduced physical, sensory or mental capabilities or lack of experience and knowledge unless they have been given supervision or instruction concerning use of the appliance by a person responsible for their safety.
20. Children should be supervised to ensure that they do not play with the appliance.

CLEANING AND MAINTENANCE

Clean with neutral detergent and soft cloth.

Attention: unplug the power plug when clean the appliance, since there have high pressure in the body. Do not leave any water on the control panel.

ACCESSORY

Screws for assemble the base ; Remote control