



Teléfono móvil

HARMONY

MANUAL DE USUARIO / USER MANUAL / MANUAL DO UTILIZADOR

UPDATED INFO: support.spc-universe.com

¡ BIENVENIDO !

En esta guía encontrarás toda la información para sacar el máximo partido a tu SPC Harmony.

CREA UNA CUENTA SPC

Un montón de ventajas gratis a un click.

Antes de continuar leyendo esta guía, te recomendamos que visites **www.spc-universe.com**, CREES UNA CUENTA SPC Y REGISTRES TU PRODUCTO.

Así, entrarás en el universo SPC: un club exclusivo para nuestros clientes con importantes descuentos, así como promociones para mejorar o renovar tu equipo SPC.

Además, con esta cuenta podrás **acceder gratis a todos los servicios de SPC**, como apps para tablets y smartphones y a nuestro apartado de soporte técnico.

Esto es SPC. A universe in technology.

CONTENIDO DE LA CAJA

- Teléfono móvil Harmony
- Base de carga
- Batería
- Alimentador
- Cable USB
- Manual de usuario
- Hoja de garantía

CARACTERÍSTICAS

- **Funciones:** Agenda de 300 contactos, números y letras grandes en pantalla, cámara con flash, linterna, llamadas de emergencia y mensaje SOS, 3 memorias directas, mensajes de texto, MMS, perfiles de audio, tonos polifónicos y vibración.
- **Conectividad:** Dual SIM, GSM 900/1800, Bluetooth, Radio FM.
- **Pantalla:** Resolución QVGA 240x320 pixeles, indicador de señal GSM, estado de la batería.
- **Ranura para tarjetas microSD.**
- **Batería de litio 800mAh.**
- **Dimensiones y peso:** 102x52x18mm (terminal). 89.5g (terminal).

LOCALIZACIÓN DE CONTROLES

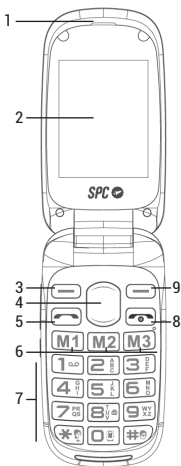

1. Auricular
2. Pantalla
3. Tecla de función izquierda
4. Teclas de navegación arriba / abajo
5. Tecla Marcar / Descolgar
6. Memorias directas M1 - M2 - M3
7. Teclado numérico: Tecla 8 – con la cámara activada, pulse para hacer una captura.
Tecla 0 – mantenga pulsada la tecla para cambiar entre perfil Silencio y perfil General.
8. Tecla Encendido / Apagado / Finalizar llamada / Rechazar / Volver a pantalla inicial
9. Tecla de función derecha
10. Teclas de control de volumen de audio, timbre
11. Tecla linterna – mantenga pulsada para activar /desactivar la linterna
12. Pantalla externa
13. Conector de auriculares
14. Conector de alimentador
15. Cámara
16. Tecla SOS
17. Altavoces
18. Ranura para tarjeta de memoria microSD
19. Ranura para SIM 1
20. Ranura para SIM 2

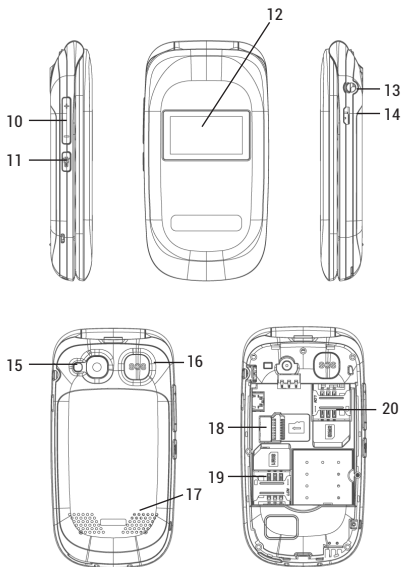

NOTA: Las imágenes del teléfono móvil se presentan sólo como referencia. La apariencia del producto puede variar de acuerdo al modelo de teléfono adquirido.

ICONOS DE PANTALLA

	Intensidad de la señal de red.
	Nivel de carga de la batería.
	Alarma configurada.
	Auriculares conectados.
	Manos libres activado.
	Nuevo mensaje sin leer.
	Llamada perdida.
	Alarma configurada.
	Bluetooth activado.

INSTALACIÓN Y PUESTA EN MARCHA



Levante la tapa de la batería empleando la pestaña situada en la parte inferior del teléfono, junto a los contactos de carga.



Introduzca la(s) tarjeta(s) SIM haciendo coincidir los contactos dorados del teléfono y la(s) tarjeta(s).

Introduzca la batería haciendo coincidir los contactos dorados del teléfono y la batería.

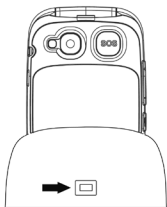

Para cargar el terminal, conecte el alimentador a la base cargadora y a cualquier enchufe de su hogar. Compruebe la orientación del conector y no fuerce la conexión si ésta no es inmediata. Coloque el teléfono sobre la base cargadora.



Mantenga pulsada la tecla de encendido durante unos segundos para encender el teléfono. Introduzca el PIN provisto con su tarjeta SIM. En caso de introducir dos tarjetas SIM, el teléfono solicitará el PIN de la SIM 1 en primer lugar y después de la SIM 2.

Mantenga pulsada esta tecla para apagar el teléfono.

NOTA: El número de identificación personal (PIN) protege la tarjeta SIM de usos no autorizados. La clave de desbloqueo del PIN (número PUK) permite desbloquear un PIN bloqueado. El PIN y el PUK se entregan con la tarjeta SIM. Para obtener más detalles, contacte con su operador.



Marque el número de teléfono con el teclado numérico y pulse esta tecla para realizar una llamada.

CARGA DEL TELÉFONO

Para cargar el teléfono, conecte el adaptador provisto en la caja en cualquier enchufe de su hogar.

Conecte el otro extremo del alimentador al conector trasero de la base cargadora y coloque el teléfono sobre la base para cargar la batería. Aparecerá un mensaje en pantalla si la conexión es correcta.

Si el teléfono está apagado, el icono de batería se mostrará tan solo durante 60 segundos. Una vez finalizada la carga se mostrará el icono de carga completada.

Aviso importante sobre la carga:

Para la primera instalación, cargue la batería durante entre 12 y 16 horas.

Posteriormente, si el teléfono se deja sobre la base durante la noche será suficiente para mantener la batería cargada.

Para alargar la vida de la batería, se recomienda no dejar el teléfono cargando sobre la base durante largos periodos de tiempo (vacaciones, etc.). Es preferible que la batería sufra una descarga completa.

Si el teléfono no se utiliza durante mucho tiempo, retire la batería.

Si la batería no se ha utilizado por un período prolongado o si está agotada, es probable que la pantalla del teléfono no funcione cuando la vuelva a cargar. Una vez que la batería ha estado cargando por un tiempo, puede encender el teléfono para utilizarlo.

Aviso de batería baja:

Cuando la batería esté próxima a agotarse, el indicador de batería estará vacío, el teléfono emitirá un tono de aviso y mostrará un mensaje en pantalla. Debe colocar el teléfono en la base o bien conectar el alimentador para cargar la batería.

Si el teléfono está sin carga en la batería se apagará, y no podrá realizar ni recibir llamadas.

UTILIZACIÓN DEL MENÚ DE FUNCIONES

1. En modo de espera, pulse MENÚ para acceder al menú principal.
2. Utilice las teclas de navegación arriba / abajo para desplazarse por el menú.
3. Pulse OK para abrir una de las opciones de menú y ver el contenido, o bien pulse ATRÁS para volver a la pantalla inicial.

Dentro de cada menú, utilice las teclas arriba / abajo para ver todas las opciones y pulse OK para seleccionar.



4. Las opciones que muestran su estado en pantalla (activado, desactivado, etc), pueden cambiarse utilizando las teclas M1, M2, M3.

FUNCIONES BÁSICAS

LLAMAR

En el caso de utilizar dos tarjetas SIM, el teléfono solicitará confirmación de la tarjeta SIM con la que llamar antes de realizar las llamadas. Puede modificar esta configuración desde el menú de Ajustes / Ajustes SIM Dual.



Con el teléfono configurado como SIM DUAL podrá recibir llamadas tanto de la SIM 1 como de la SIM 2. Durante una llamada, podrá realizar y recibir más llamadas desde / al mismo número pero no podrá realizar ni recibir llamadas desde la otra tarjeta SIM.

1. Con el teléfono en modo espera, marque el número al que quiera llamar.
2. Pulse BORRAR para borrar los dígitos mal introducidos.
3. Pulse  y seleccione la tarjeta SIM con la quiere realizar la llamada. Pulse OK o .
4. Al llamar, si el número está guardado en la agenda aparecerá el nombre del contacto en la pantalla.



5. Pulse la tecla roja de fin de llamada  para finalizar la llamada.

Marcación con voz: En el menú Ajustes.

Llamar a un contacto de la agenda:

1. Pulse la tecla Agenda de la pantalla inicial. La pantalla le mostrará la lista de contactos en orden alfabético.
2. Utilice las teclas arriba / abajo para desplazarse por la lista hasta el contacto deseado.
3. Pulse la tecla verde llamada  para marcar.
4. Pulse la tecla roja de fin de llamada  para finalizar la llamada.

Llamar desde el historial:

1. Con el teléfono en espera, pulse la tecla  para acceder a la lista de llamadas. También puede acceder al historial desde el menú principal.
2. Utilice las teclas de navegación para desplazarse por la lista, seleccione un registro y pulse  para marcar el número.

Realizar una llamada con marcación rápida:

Mantenga pulsada la tecla M1, M2 ó M3 configuradas como memorias rápidas. El nombre del contacto guardado en esa memoria se mostrará en pantalla y el teléfono llamará a ese número.



También puede fijar memorias rápidas en las teclas 2 a 9. Mantenga pulsada la tecla numérica configurada como memoria rápida.

NOTA: Es necesario configurar las teclas previamente. Consulte el apartado **Marcación rápida** para más información.

Responder / Rechazar una llamada:

Cuando reciba una llamada el número o nombre se mostrará en la pantalla externa.

Si el teléfono está cerrado, por defecto se responderá a la llamada al abrir la tapa. Si desea cambiar este funcionamiento, acceda al menú **Ajustes / Llamada / Avanzados / Modo de respuesta** y desactive la primera opción "Responder al abrir la tapa".

Si el teléfono está abierto, pulse la tecla  para responder o  para rechazar.

EN CONVERSACIÓN

Durante la conversación, pulse OPC para acceder a las distintas opciones:

- Activar el altavoz.
- Silenciar el micrófono.
- Acceder al menú, agenda, historial, etc.
- Grabar la llamada (es necesario que introduzca una tarjeta de memoria en el teléfono).
- Retener / Recuperar una llamada en curso.

Con dos llamadas activas, puede también:

- Establecer una conferencia.
- Realizar una transferencia de llamada.

NOTA IMPORTANTE: La transferencia de llamada es un servicio proporcionado por su operador. Consulte con él para más información.

FUNCIÓN DE EMERGENCIA SOS

Es necesario que configure los números de emergencia SOS para hacer uso de esta funcionalidad.

Configuración de números SOS:

Desde Ajustes / Ajustes SOS:

- Pulse M1 / M3 para cambiar el estado de la función SOS (activado / desactivado).
- Configure los números SOS (SOS 1 a SOS 5, Tecla *, Tecla #).
- Escriba el mensaje de ayuda que se enviará a los números SOS.

Pulse GUARD para guardar los cambios.

Utilización de la función SOS:

Durante una emergencia, mantenga pulsada la tecla SOS durante unos segundos. El terminal emitirá un sonido de alerta y enviará los mensajes de SOS a los números definidos previamente.

Seguidamente se iniciará el ciclo de llamadas. El teléfono activará el altavoz y llamará a los números SOS en orden consecutivo hasta que uno de ellos responda.

Cancelar la función SOS:

Si ha activado la función SOS por error, puede detener el envío de llamadas pulsando de nuevo la tecla SOS durante unos segundos.

MENSAJES DE TEXTO

NUEVO MENSAJE RECIBIDO

Cuando reciba un nuevo mensaje de texto, el teléfono emitirá un sonido y mostrará un aviso en pantalla. Además se mostrará el icono  en la pantalla externa y principal.

Para abrir el mensaje:

1. Acceda al menú Mensajes / Recibidos. Los mensajes nuevos se marcan con el icono de un sobre cerrado.
2. Pulse Opciones / Ver para abrir y leer el mensaje .
3. Cada mensaje se marcará con un icono de "1" o "2" dependiendo de la tarjeta SIM en la que se haya recibido el mensaje.

NOTA: El icono de nuevo mensaje  permanecerá en pantalla siempre que haya mensajes sin leer.

Opciones de mensaje:

Cuando abra un mensaje, podrá:

- Ver – leer el mensaje.
- Responder – responda al mensaje con otro mensaje de texto
- Llamar – llame a la persona que le ha enviado el mensaje
- Reenviar – reenvíe el mensaje a otro contacto
- Borrar – borrar el mensaje actual
- Borrar todo – borrar todos los mensajes
- Guardar en agenda – guardar el número del remitente en la agenda
- Ordenar por – ordenar los mensajes
- Eliminar varios – eliminar varios mensajes
- Ajustes avanzados – acceder a los mensajes avanzados para copiar / mover los mensajes de la memoria SIM a la memoria del teléfono
- Detalles – consulte los detalles de entrega del mensaje

ESCRIBIR Y RECIBIR UN MENSAJE

Introducción de texto:

El modo de introducción de texto es el tipo de letra que se emplea en mensajes, al introducir contactos, etc. El icono en la parte superior izquierda indica el modo utilizado (predictivo, numérico o por pulsación). Utilice la tecla * para cambiar el modo de escritura.

Escribir un mensaje:

1. Acceda al menú Mensajes / Escribir mensaje.
2. Escriba el texto y una vez introducido pulse OPC y a continuación ENVIAR A.
3. Introduzca el número del destinatario o búsquelo en la agenda. Añada tantos destinatarios como desee.
4. Una vez detallados los destinatarios, pulse OPC y a continuación ENVIAR. Seleccione la SIM desde la que desea enviar el mensaje.

AGENDA

CONSULTAR LA AGENDA

1. Con el teléfono en espera, pulse la tecla Agenda o bien acceda desde el menú principal, Agenda.
2. Utilice las teclas de navegación arriba / abajo para desplazarse por la lista y ver todos los contactos.

Búsqueda rápida:

Con la lista de contactos en pantalla introduzca las primeras letras del contacto que está buscando. Se mostrarán los contactos que contengan esas letras en pantalla.

Opciones de contactos:

Seleccione un contacto y pulse OPC para ver las opciones disponibles: ver, enviar SMS, enviar MMS, llamar, editar, borrar, copiar, añadir a Lista Negra, Ajustes.

AÑADIR UN CONTACTO

1. Con la lista de Contactos en pantalla, seleccione la opción "Añadir contacto" y pulse OK.
2. Seleccione la memoria donde desea guardar el contacto (SIM 1, SIM 2, Teléfono).
3. Introduzca los datos del contacto (nombre, número, etc).
4. Una vez editado, pulse OPC. / Guardar para guardar el contacto.

MARCACIÓN RÁPIDA

Puede asignar un número de marcación rápida a las teclas 2 a 9. Desde las opciones de contacto, acceda a Ajustes/ Marcación rápida. Se mostrarán dos opciones.

- Estado: Cambie el estado a ACTIVADO para activar esta función.
- Fijar número: configure las teclas 2 a 9 con el número deseado.

Para llamar utilizando la marcación rápida, con el teléfono en la pantalla de inicio, mantenga pulsada la tecla configurada. El teléfono marcará el número de forma automática.

NOTA: La tecla 1 está configurada por defecto para acceder al buzón de voz. Consulte con su operador acerca de este servicio.

AJUSTES

Desde este menú podrá gestionar perfiles, modificar ajustes de SIM, de teléfono, de red, configurar los números de emergencia SOS y marcación directa M1, M2 y M3, etc.

Perfiles – Seleccione y configure el tipo de timbre para las llamadas, alarmas, mensajes, volumen, etc. Por defecto el perfil seleccionado es General.

Ajustes SIM Dual – Seleccione el modo de funcionamiento del teléfono para cuando haya dos tarjetas SIM insertadas: Modo dual (ambas disponibles), Sólo SIM 1, Sólo SIM 2, Modo vuelo (las conexiones inalámbricas se desactivarán).

Teléfono – Configure la fecha, hora, luz de fondo de pantalla, etc.

Red – Ajustes de red.

Ajustes SOS – Introduzca los números SOS a los que el teléfono llamará de forma consecutiva y enviará el mensaje de alerta cuando se pulse la tecla SOS.

M1 M2 M3 – Configure las memorias directas.

Seguridad – Acceda a la configuración de seguridad de las tarjetas SIM (activación y modificación del PIN), así como del teléfono (activación y modificación de la contraseña de arranque).

Bluetooth – Configure el estado, visibilidad, nombre, etc de la conexión Bluetooth. Vincule nuevos dispositivos como auriculares Bluetooth desde la opción "Buscar disp. de audio" y modifique sus preferencias desde ajustes avanzados.

Conectividad – Selecciona tarjeta y cuenta para datos.

Llamada – Configure funciones avanzadas de llamada como la llamada en espera, desvío y restricción de llamada. Consulte con su operador para más información sobre estos servicios.

También podrá configurar otras funciones como la Lista Negra, Rellamada, Rechazar por SMS y seleccionar el Modo de respuesta preferido.

Valores por defecto – Seleccione esta opción para restaurar los valores predeterminados. Esta opción está protegida por contraseña (por defecto 1122).

ORGANIZADOR

Desde este menú podrá acceder a las funciones de alarma, calendario, tareas, calculadora, cronómetro, Servicios de Operador y Explorador de archivos.

Alarma:

Desde esta opción, podrá configurar hasta 5 alarmas diferentes. Seleccione una de las alarmas (por defecto están desactivadas y se muestran como 00:00) y pulse EDITAR para configurarla:

1. Estado: Utilice las teclas M1 / M3 para activar/desactivar la alarma. Se mostrará ACT (Activado) o DESACT (Desactivado).
2. Pulse la tecla de navegación para bajar en la lista. En la siguiente opción de menú, introduzca la hora de la alarma.
3. Defina el tiempo tras el que quiere que suene la alarma tras pausarla la primera vez. Por defecto son 5 minutos.
4. Seleccione la periodicidad (una vez, todos los días, personalizado), el tono y el tipo de alarma.
5. Una vez editada, pulse GUARD para guardar los cambios. Se mostrará un icono  en la parte superior de la pantalla.

Explorador de archivos:

Desde esta opción, puede acceder a los archivos guardados en la memoria del teléfono o a los de la tarjeta de memoria micro-SD.

MULTIMEDIA

CÁMARA

Active la cámara pulsando la tecla de navegación abajo o accediendo desde el menú.

Fotos:

Utilice el teclado numérico para modificar los ajustes de cámara.

Teclas de navegación arriba/abajo – pulse repetidas veces para aumentar/disminuir el zoom.

Tecla 1 – pulse repetidas veces para cambiar el tamaño de la imagen.

Tecla 2 – pulse repetidas veces para cambiar la calidad de la imagen.

Tecla 3 – pulse repetidas veces para modificar la exposición (EV).

Tecla 4 – pulse repetidas veces para modificar el balance de blancos.

Tecla 5 – pulse repetidas veces para activar/desactivar el flash.

Tecla 6 – pulse repetidas veces para fijar el temporizador.

Tecla 8 – pulse para realizar la captura.

Una vez realizada la captura la foto se guardará automáticamente. Pulse Atrás para realizar una nueva captura o pulse OPC Borrar para borrar la captura. También puede enviarla por Bluetooth desde OPC / Enviar por Bluetooth.

Vídeo:

Con la cámara activada, acceda a las opciones de cámara para cambiar al modo vídeo. Puede acceder directamente desde el menú Multimedia/Grabación de vídeo.

Pulse OPC en cada uno de los modos (cámara o videocámara) para acceder a las opciones de cámara / videocámara y modificar los ajustes de efectos, balance de blancos, etc.

REPRODUCTOR DE AUDIO Y VÍDEO

Desde estas opciones de menú podrá reproducir los audios y vídeos guardados en la memoria del teléfono o de la tarjeta de memoria.

Es necesario que los archivos estén guardados en My Music (audio) y Videos (vídeos) para que el teléfono reconozca los archivos y los añada a la lista de reproducción.

Pulse OPC para acceder a las opciones de reproducción.

RADIO FM

Conecte unos auriculares estándar (3.5mm) al conector de auriculares del teléfono. Asegúrese de que están bien introducidos.

Para escuchar la radio, acceda al menú Multimedia/Radio FM:

Tecla M2 – pulse esta tecla para activar/desactivar la radio. Cuando esté activada, se mostrará la información de emisora en la pantalla de inicio.

Tecla M1 / M3 – pulse estas teclas para buscar emisoras de radio de forma automática.

Teclas de navegación arriba/abajo – pulse estas teclas para cambiar la frecuencia seleccionada.

Teclas laterales de volumen – pulse para subir/bajar el volumen.

Desde el menú opciones (OPC), puede realizar búsqueda automática y manual de emisoras, ver la lista de emisoras encontradas, grabar la emisión de radio, seleccionar la memoria para las grabaciones y acceder a la lista de grabaciones.

Para iniciar una grabación, pulse la opción "Grabar" del menú para iniciar la grabación. Pulse "Pausa" para pausar, "Contin" para continuar y "Cancel" para terminar la grabación.

QÚE HACER ANTE CUALQUIER DUDA

EL TELÉFONO NO SE ENCIENDE

Asegúrese de que la batería está bien colocada y cargada. Mantenga pulsada la tecla de encendido durante unos segundos hasta que la pantalla se encienda.

EN LA PANTALLA APARECE "SÓLO LLAMADAS DE EMERGENCIA"

La tarjeta SIM no se ha introducido en el teléfono o se ha colocado de forma incorrecta.

Apague el teléfono, retire la tapa trasera del teléfono y a continuación retire la batería.

Introduzca correctamente la tarjeta SIM.

La tarjeta SIM no es correcta. Consulte con su operador.

NO SE PUEDEN REALIZAR LLAMADAS

Asegúrese de estar en una zona de cobertura. Si el indicador de cobertura  no tiene ninguna barra significa que no hay cobertura. Deberá desplazarse a otro lugar con mejor señal. Asegúrese de que su tarjeta SIM cuenta con saldo suficiente para realizar llamadas y que su número de teléfono no ha sido bloqueado o dado de baja. Consulte a su operador de telefonía móvil.

Copyright © 2016 SPC
www.spc-universe.com

La información que contiene esta guía no podrá en ningún caso transmitirse, reproducirse o difundirse de forma alguna sin la autorización por escrito de SPC.

MARCAS COMERCIALES

SPC es una marca registrada de SMART PRODUCTS CONNECTION S.A.

NOTA: SPC se reserva el derecho de modificar en cualquier momento la información de esta guía, la cual se ha elaborado con el mayor cuidado, si bien toda la información y recomendaciones que aquí constan no constituyen garantía alguna.

WELCOME !

This guide includes all the information to make the most out of your SPC Harmony.

EN

GET AN SPC ACCOUNT

Free advantages just one click away.

Before going on reading this manual, we strongly recommend you visiting **www.spc-universe.com**, SO YOU CAN CREATE AN SPC ACCOUNT AND REGISTER YOUR PRODUCT.

By doing this, you will be able to get into SPC universe: an exclusive club where our clients can get incredible offers and discounts and also upgrade or renew their products.

Moreover, **having an account means free access to SPC services**: tablet and smartphone apps, technical support...

This is SPC. A universe in technology.

BOX CONTENTS

- Harmony mobile phone
- Charging unit
- Battery
- Charger
- USB cable
- User manual
- Warranty sheet

FEATURES

- **Functions:** 300 entries in phone book, big letters and numbers on display, camera with flash, flashlight, emergency calls, SOS message, 3 direct memories, text messages, MMS, audio profiles, polyphonic tones and vibration.
- **Connectivity:** Dual SIM, GSM 900/1800, Bluetooth, FM radio.
- **Screen:** QVGA resolution 240x320 pixels, GSM signal indicator, battery status.
- MicroSD card slot.
- 800mAh lithium battery.
- **Dimensions and weight:** 102x52x18mm (device). 89.5g (device).

UNIT AND CONTROLS

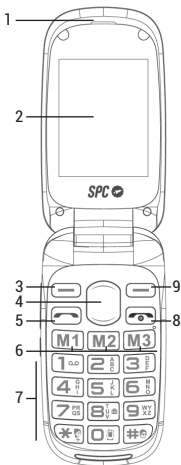



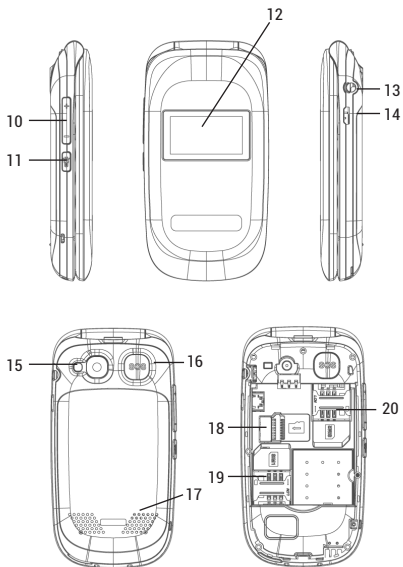





1. Earphones
2. Screen
3. Left Soft Key
4. Navigation key up / down
5. Key to be pressed / Pick up
6. Direct memories M1 - M2 - M3
7. Numeric Keypad: Key 8 – camera activated, click to capture
Key 0 – press and hold the key to toggle between Silent profile and general profile
8. Power key / Off / Ending a call / Reject / Return to home Screen
9. Right softkey
10. Audio volumen control key / bell
11. Flashlight key – to activate keep pressed / turn off the flashlight
12. External screen
13. Headphone connector
14. Feeder connector
15. Camera
16. SOS Key
17. ASpeakers
18. Memory card slot microSD
19. Slot for SIM 1
20. Slot for SIM 2



NOTE: Mobile phone images are presented for reference only. Product appearance may vary according to the purchased phone model.

SCREEN ICONS

	Network signal strength .
	Level of battery charge.
	Configured alarm.
	Connected earphones.
	Hands free activated.
	New unread message.
	Missed call.
	Configured alarm.
	Bluetooth Activated.

INSTALLATION AND COMMISSIONING



Lift the battery cover by using the tab at the bottom of the phone, along with the charging contacts.



Enter the SIM cards matching the gold contacts of the phone and card (s)

Insert the battery by matching the gold contacts of the phone and the battery

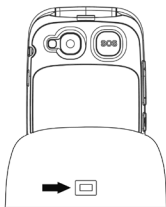

To charge the terminal, connect the power supply to the charging base with any plug at your home. Check the orientation of the connector and do not force the connection if it is not nearby. Place the phone on the charging base.



Press and hold down the power key for a few seconds to turn the phone on. Enter the PIN supplied with your SIM card. In case of two SIM cards, at the first place the phone will request the PIN of the SIM 1 and then the SIM 2.

Press and hold to switch off the phone.

NOTE: The personal identification number (PIN) protects your SIM card from unauthorized use. The PIN Unlocking Key (PUK number) enables unlocking a blocked PIN. The PIN and PUK are delivered with the SIM card. For more details, contact your network operator.



Dial the phone number using the keypad and press this key to make a call.

TELEPHONE CHARGING

To charge the phone, connect the adapter provided in the box at any plug of your home.

Connect the other end of the power supply to the rear connector of the charging base and place the phone on the base to charge the battery. A message on screen will appear if the connection is correct.

If the phone is turned off the battery icon is displayed only for 60 seconds. Once finalized the loading icon will display charging as complete.

Important notice on the load:

For the first installation, charge the battery for 12 to 16 hours.

Subsequently, if the phone is left on the base during the night it will be sufficient to keep the battery charged.

To extend battery life, you should not leave your phone charging on the base for longer periods (vacations, etc.). It is preferable that the battery undergoes a complete discharge.

If the phone is not used for a long time, remove the battery.

If the battery has not been used for an extended period or if it is exhausted, it is likely that the phone screen does not work when you recharge. Once the battery has been charging for a while, you can turn the phone on to use it.

Low battery warning:

When the battery is about to run out, the battery indicator is left blank, the phone will beep and display a message on the screen. You must place the handset on the base or connect the power supply for battery charging.

If the phone is out of battery power will go out, and you cannot make or receive calls.

UTILIZATION OF MENU FUNCTIONS

1. In standby mode, press MENU to access the main menu.
2. Use the navigation keys up / down to scroll through the menu.
3. Press OK to open one of the menu options and view the contents, or press BACK to return to the home screen.

Within each menu, use the Up / Down keys to see all the options and press OK to select.



4. The options showing status on the screen (enabled, disabled, etc.), can be changed using the M1, M2, M3 keys.

BASIC FUNCTIONS

CALLING



In the case of using two SIM cards, the phone will request confirmation of the SIM card you using for making calls. You can modify this setting from the Settings menu / Settings Dual SIM.

With your phone set to DUAL SIM you can receive calls from both SIM 1 and SIM 2. During a call, you can make and receive more calls from / to the same number but cannot make or receive calls from the other SIM card.



1. With the phone in standby mode, dial the number you want to call.
2. Press CLEAR to erase the wrongly entered digits.
3. Press  and select the SIM Card you using for making calls. Press OK or .
4. When calling if the number is stored in the phonebook the contact name will appear on the screen.
5. Press the red key  for ending the call.

Voice calling: In the menu Settings.

Calling a phonebook contact:

1. Press the phonebook key of the home screen. The screen will show the contact list in alphabetical order.
2. Use the up / down keys to scroll through the list to the desired contact.
3. Press the green calling key  for dialling.
4. Pulse the red key  for ending the call.

Call from History:

1. With the phone in standby press the key  for accessing the call list. You can also access the history from the main menu.
2. Use the navigation keys to scroll through the list, select a registry and press  to dial the number.

Making a call with speed dial:

Keep pressed the M1, M2 and M3 key configured as quick access memories. The contact name stored in the memory is displayed and that number will be called by the phone.



You can also set quick access memories on the keys 2 to 9. Keep pressed the number key set to quick access memory.

NOTE: It is necessary to configure keys in advance. See section Speed Dial for more information.

Answering / Rejecting a call:

When a call is received the number or name will be displayed on the external screen.

If the phone is closed, by default the call will be answered by opening the cover. If you want to change this, go to Settings / Call / Advanced / Answer mode menu and uncheck the first option "Answer on opening of the flap."

If the phone is open, press the key  for answering or  for rejecting.

DURING CONVERSATION

During the conversation, press OPC for accessing the different options:

- Activate the speaker
- Mute the microphone
- Access the menu, phonebook, call logs, etc
- Record the call (it is necessary to insert a memory card on the phone)
- Hold / Retrieve a call in progress

With two active calls, can also:

- Set up a conference
- Do a call transfer

IMPORTANT NOTE: Call Transfer is a service provided by your operator. Ask him for more information.

EMERGENCY FUNCTION SOS

You need to configure the SOS emergency numbers to make use of this functionality.

Setting of numbers SOS:

From settings/Settings SOS:

- Press M1 / M3 to change the status of the function SOS (On / Off).
- Configure the numbers SOS (SOS 1 a SOS 5,Key *, key #).
- Type the help message to be sent to SOS numbers.

Press SAVE to save the changes.

Using the function SOS

During an emergency, hold down the SOS button for a few seconds. The terminal will beep alert and send SOS messages to pre-defined numbers.

Then the call cycle starts. Activate the speaker phone and call the SOS numbers in consecutive order until one of them responds.

Cancelling the SOS function:

If you have activated the SOS function by mistake, you can stop calling by pressing the SOS button for a few seconds.

TEXT MESSAGES

NEW MESSAGE RECEIVED

When you receive a new text message, the phone beeps and displays a message on screen. Additionally an icon will be shown  in the outer and the home screen.

For opening the message:

1. Access the menu message received. New messages are marked with the icon of an closed envelope .
2. Press options/ View to open and read the message.
3. Each message is marked with an icon of "1" or "2" depending on the SIM card that has received the message.

NOTE: The icon of the new message  remains on the screen whenever there are unread messages.

Message options:

When a message is opened, you will be able to:

- View – read the message
- Answer – answer the message with other text message
- Call – call the person who has sent you the message
- Resend – resend the message to other contact
- Delete – delete the current message
- Delete all – delete all the messages
- Save in phonebook – save the sender's number in the phonebook
- Sort by – sort the messages
- Delete various others – delete various messages
- Advanced Settings – access advanced messages to copy / move messages from the SIM memory to the phone memory
- Details – refer to details of message delivery

WRITING AND SENDING A MESSAGE

Inserting the text:

The text input mode is the font that is used in messages, entering contacts, etc. The icon in the upper left shows the mode used (predictive, numeric or press). Use the * key to change the writing mode.

Writing a message:

1. Access the menu messages / Write message.
2. Enter the text and once entered press OPC and then press SEND TO.
3. Enter the recipient's number or search for it in the phone book. Add as many recipients as you want.
4. Once recipients are detailed press the OPC and then press SEND. Select the SIM from which you want to send the message.

PHONEBOOK

CHECKING THE PONEBOOK

1. With the phone in standby, press the phonebook key or access from the main menu, phonebook.
2. Use the navigation keys up / down to scroll through the list and see all contacts

Quick search:

With the contact list on the screen, enter the first letters of the contact you are looking for. Contacts containing those letters are displayed on the screen.

Contacts options:

Select a contact and press OK to see the available options: view, send SMS, send MMS, call, edit, delete, copy, add to Black List, Settings.

ADDING A CONTACT

1. With the Contacts list on screen, select "Add contact" and press OK.
2. Select the memory where you want to save the contact (SIM 1 SIM 2, Phone).
3. Enter the contact details (name, number, etc).
4. Once edited, press OPC. / Save for saving the contact.

QUICK DIAL

You can assign a speed dial number keys 2 to 9. From the contact options, go to Settings / Speed Dialing. Two options are displayed.

- **Status:** Change the status to ON to enable this feature.
- **Set number:** configure the keys 2 to 9 with the desired number.

For calling use speed dialling, with phone in the home screen, keep the set key pressed. The phone will dial the number automatically.

NOTE: The key 1 is configured by default to access voicemail. Ask your operator about this service.

SETTINGS

From this menu you can manage profiles, modify SIM settings, phone, network, set up emergency numbers and direct dial SOS M1, M2 and M3, etc.

Profiles - Select and set the ring type for calls, alarms, messages, volume, etc. By default, the selected profile is General.

Dual SIM settings - Select the operating mode of the phone when you have two SIM cards: dual mode (both available), Only SIM 1, only SIM 2, flight mode (wireless connections are disabled).

Telephone - Set the date, time, backlight screen, etc.

Network – Network setting.

SOS Setting– Enter the SOS numbers that the phone will call consecutively and send the alert message when the SOS button is pressed.

M1 M2 M3 – Configure direct memories.

Safety - Access security settings of the SIM card (PIN activation and modification) and phone (activation and modification of the boot password).

Bluetooth – Set the status visibility, name, etc. of the Bluetooth connection. Link new devices like Bluetooth headsets from the “Search audio device” and change your preferences from advanced settings.

Connectivity – Select card and check data.

Call – Configure advanced calling features such as call waiting, call forwarding and call barring. Check with your operator for more information on these services.

You can also configure other functions such as the Black List, Redial, Reject by SMS and select the preferred response mode.

Default settings - Select this option to restore default settings. This option is protected by password (default 1122).

ORGANIZER

From this menu you can access features like alarm, calendar, tasks, calculator, stopwatch, Operator Services and File Explorer.

Alarm:

From this option, you can set up to 5 different alarms. Select one of the alarms (default are disabled) and press EDIT to configure:

1. Status: Use the M1 / M3 keys to activate / deactivate the alarm. ACT (On) or DEACT (Off) is displayed
2. Press the navigation key for lowering on the list. In the next menu, enter the alarm time
3. Set the time after which you want the alarm to sound after the first pause.
4. Select the frequency (once, daily, custom), the tone and the type of alarm
5. Once edited, click Save to save the changes. An icon  will be displayed at the top of the screen.

File browser:

From this option, you can access files stored in the phone memory or the micro-SD memory card.

MULTIMEDIA

CAMERA

Activate the camera by pressing the navigation key or accessing from the menu.

Photos:

Use the numeric keypad to change the camera settings.

Navigation keys up / down - press repeatedly to increase / decrease the zoom

Key 1 – press repeatedly to change the image size

Key 2 – press repeatedly to change the image quality

Key 3 – press repeatedly to alter the exposure (EV)

Key 4 – press repeatedly to change the white balance

Key 5 – press repeatedly to enable / disable the flash

Key 6 – press repeatedly to set the timer

Key 8 – Press to capture

Once the photo capture is automatically saved. Press back for a new capture or press OPC press to delete the capture. You can also send it via Bluetooth from OPC / Send via Bluetooth.

Video:

With the camera activated, access the camera options to switch to video mode. You can access directly from the Multimedia / Video Recording menu

Press OPC on each of the modes (camera or video camera) to access the options of camera / video camera and change the effect settings, white balance, etc.

AUDIO AND VIDEO PLAYER

From these menu options you can play audios and videos stored in the phone memory or memory card.

It is necessary that the files are stored in My Music (audio) and videos (movies) so that the phone recognizes the files and add them to the playlist.

Press OPC for accessing playback options.

RADIO FM

Connect a standard headphone jack (3.5mm) to the phone headset connector. Make sure they are properly entered.

To listen to the radio, access the Multimedia / FM Radio menu:

Key M2 – press this key to enable / disable the radio. When enabled, the station information is displayed on the home screen.

Key M1 / M3 – press these keys to search for radio stations automatically.

Navigation keys up / down – press these keys to change the selected frequency.

Side volume keys - press to increase / decrease the volume.

From the options menu (OPC), you can perform an automatic and manual search of the stations, the list of found stations, record the radio broadcast, select the memory for recordings and access the list of recordings.

To start recording, press the "Save" menu item to start recording. Press "Pause" to pause, "Continue" to proceed and "Cancel" to end recording.

WHAT TO DO IN CASE OF DOUBT

THE PHONE DOES NOT TURN ON

Make sure the battery is properly inserted and charged
Press and hold the power key for a few seconds until the screen lights up.

ON THE SCREEN APPEARS "ONLY EMERGENCY CALL"

The SIM card is not inserted in the phone or has been placed incorrectly.

Turn off the phone, remove the back cover of the phone and then remove the battery.

Insert the SIM card correctly.

The SIM card is not correct. Check with your operator.

CALLS CAN NOT BE MADE

Make sure you are in a coverage area. If the signal strength indicator has no bar  means that there is no coverage. You have to move to another place with better signal

Make sure your SIM card has sufficient balance to make calls and your phone number has not been blocked or unsubscribed. Ask your mobile phone operator.

Copyright © 2016 SPC

www.spc-universe.com

The information that this guide contains cannot be transmitted, played or distributed in any case without the written authorization of SPC.

COMERCIAL BRANDNAMES

SPC is a registered brandname of SMART PRODUCTS CONNECTION S.A.

NOTE: SPC reserves the right to modify the information of this guide in any moment. All the information and recomendations that we can find here do not guarantee anything.

BEM-VINDO

Neste guia encontrarás toda a informação para tirar o máximo partido do teu SPC Harmony.

CRIE UMA CONTA SPC

Inúmeras vantagens grátis à distancia de um click.

Antes de continuar a ler esta guia, recomendamos-lhe que visite **www.spc-universe.com**, QUE CRIE UMA CONTA SPC E REGISTE O SEU PRODUTO.

Desta maneira entrará no universo SPC: um clube exclusivo para os nossos clientes com importantes descontos e promoções para melhorar e renovar o seu equipamento SPC.

Além disto, com esta conta poderá aceder grátis a todos os serviços da SPC, como apps para tablets e smartphones e ao nosso suporte técnico.

Isto é a SPC. Um universo em tecnologia.

CONTENIDO DE LA CAJA

- Telemóvel Harmony
- Base de carga
- Bateria
- Alimentador
- Cabo USB
- Manual de utilizador
- Garantia

CARACTERÍSTICAS

- **Funções:** Agenda de 300 contatos, números e letras grandes no ecrã, câmara com flash, lanterna, chamadas de emergência e mensagem SOS, 3 memórias diretas, mensagens de texto, MMS, perfis de áudio, toques polifónicos e vibração.
- **Conexão:** Dual SIM, GSM 900/1800, Bluetooth, Rádio FM.
- **Ecrã:** Resolução QVGA 240x320 pixéis, indicador de sinal GSM, estado da bateria.
- Ranhura para cartão microSD.
- Bateria de lítio 800mAh.
- **Dimensões e peso:** 102x52x18mm (terminal). 89.5g (terminal).

LOCALIZAÇÃO DE COMANDOS

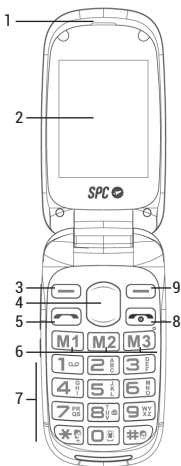

1. Auricular
2. Ecrã
3. Tecla de função esquerda
4. Teclas de navegação acima/abaixo
5. Tecla Marcar / Desmarcar
6. Memórias diretas M1 - M2 - M3
7. Teclado numérico: Tecla 8 – com a câmara ativada, carregue para captura. Tecla 0 – mantenha pressionada para trocar do perfil Silencioso para Geral.
8. Tecla Ligado/ Apagado/ Finalizar chamada / Rejeitar / Voltar ecrã principal
9. Tecla de função direita
10. Teclas de controlo de volume de áudio
11. Tecla interna – mantenha pressionada para ativar /desativar a lanterna
12. Ecrã externo
13. Conetor de auriculares
14. Conetor de carregador
15. Câmara
16. Tecla SOS
17. Altifalante
18. Ranhura para cartão de memória microSD
19. Ranhura para SIM 1
20. Ranhura para SIM 2

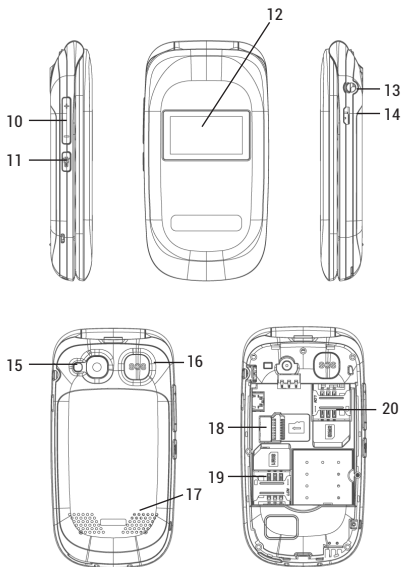

NOTA: As imagens do telemóvel apresentam-se como uma referência. A aparência do produto pode variar de acordo com o modelo adquirido.

ÍCONES DO ECRÃ

	Intensidade do sinal de rede.
	Nível de carga da bateria.
	Horas.
	Auriculares conetados.
	Mãos livres ativadas.
	Nova mensagem não lida.
	Chamada não atendida.
	Alarme.
	Bluetooth ativado.

INSTALAÇÃO E FUNCIONAMENTO



Levante a tampa da bateria utilizando a aba situada na parte inferior do telemóvel, junto aos contatos de carga.



Introduza o(s) cartão(ões) SIM fazendo coincidir as riscas douradas do telemóvel com as do cartão.

Introduza a bateria fazendo coincidir as riscas douradas do telemóvel com a bateria.

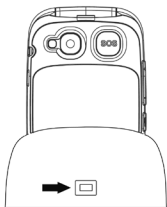

Para carregar o terminal, conete o alimentador com a base carregadora a uma tomada de sua casa. Verifique a orientação do conector e não force a conexão se esta não é imediata. Coloque o telemóvel sobre a base carregadora.



Mantenha pressionada a tecla verde durante uns segundos para ligar o telemóvel. Introduza o PIN do seu cartão SIM. No caso de ter dois cartões SIM, o telemóvel solicitará o PIN do SIM1 em primeiro, e só depois o PIN do SIM 2.

Mantenha pressionada a tecla de desligar para desligar o telemóvel.

NOTA: O número de identificação pessoal (PIN) protege o cartão SIM de usos não autorizados. A chave de desbloqueio do PIN (número PUK) permite desbloquear um PIN bloqueado. O PIN e o PUK são entregues com o cartão SIM. Para obter mais detalhes, contate o seu operador.



Marque um número de telefone e carregue nesta tecla para fazer uma chamada.

CARREGAMENTO DO TELEMÓVEL

Para carregar o telemóvel, conete o adaptador fornecido na Caixa a qualquer tomada de sua casa.

Conete a outra extremidade do alimentador na base carregadora e coloque o telemóvel sobre a base. Aparecerá uma mensagem no ecrã a dizer se a conexão foi bem estabelecida.

Se o telemóvel está desligado, o ícone da bateria irá mostrar-se durante 60 segundos. Uma vez acabado o carregamento, o ícone de bateria estará cheio.

Aviso importante sobre o carregamento:

Para a primeira instalação, carregue a bateria durante 12 a 16 horas.

Posteriormente, se o telemóvel for deixado na base durante a noite toda, será o suficiente para manter a bateria carregada.

Para aumentar a vida da bateria, recomenda-se não deixar o telemóvel a carregar durante longos períodos de tempo (férias, etc.). É preferível que a bateria descarregue completamente.

Se não utilizar o telefone por muito tempo, retire a bateria.

Se a bateria não for utilizada por um longo período de tempo, e se estiver esgotada, é provável que o ecrã do telemóvel não funcione enquanto estiver a carregar. Uma vez que a bateria esteja a carregar por um tempo, ligue o telemóvel para o utilizar.

Aviso de falta de bateria:

Quando a bateria estiver quase a esgotar-se, o indicador de bateria estará vazio, o telefone emitirá um som de aviso e mostrará uma mensagem no ecrã. Deverá colocar o telemóvel a carregar na base e conetá-lo ao alimentador da carga de bateria.

Se o telemóvel ficar sem bateria e se desligar, você não poderá fazer ou receber chamadas.

UTILIZAÇÃO DO MENU

1. Em modo de espera, carregue em MENU para aceder ao menu principal.
2. Utilize as teclas de navegação acima/abaixo para deslizar pelo menu.
3. Carregue em OK para abrir uma das opções do menu e ver o conteúdo, e carregue ATRÁS para voltar ao ecrã principal.

Dentro de cada menu, utilize as teclas acima/abaixo para ver todas as opções e carregue OK para seleccionar.

4. As opções que são mostradas no ecrã (ativado, desativado, etc) podem trocar-se utilizando as teclas M1, M2, M3.



FUNÇÕES BÁSICAS

CHAMAR

No caso de utilizar dois cartões SIM, o telemóvel solicitará confirmação do cartão SIM com o qual quer efetuar a chamada. Pode mudar esta configuração no menu Ajustes/Ajustes SIM Dual.

PT



Com o telemóvel DUAL poderá receber tanto chamadas do SIM1 como do SIM 2. Durante uma chamada, poderá fazer e receber chamadas ao mesmo tempo no mesmo número, mas não poderá fazer ou receber chamadas do outro cartão SIM.

1. Com o telemóvel em modo espera, marque o número que deseja chamar.
2. Clique em APAGAR para apagar números mal introduzidos.
3. Prima  e seleccione o cartão SIM com o qual quer realizar a chamada. Prima OK ou .
4. Ao chamar, se o número estiver guardado nos contactos, aparecerá o nome do contacto no ecrã.



5. Carregue na tecla vermelha  no final da chamada para finalizar a chamada.

Marcação por voz: No menu configurações.

Chamar um contacto da lista de contactos:

1. Carregue na tecla contactos no ecrã inicial. O ecrã mostrará a lista de contactos por ordem alfabética.
2. Utilize as teclas acima/abaixo para deslizar pela lista para encontrar o contacto desejado.
3. Carregue na tecla verde  para marcar.
4. Carregue na tecla vermelha  para finalizar a chamada.

Chamar a partir do histórico:

1. Com o telemóvel em espera, carregue na tecla  para aceder à lista de chamadas. Também pode aceder ao histórico a partir do menu principal.
2. Utilize as teclas de navegação para deslizar pela lista e selecione um registo carregando  para marcar o número.

Realizar uma chamada com marcação rápida:

Mantenha pressionada a tecla M1, M2 ou M3 configuradas como memórias rápidas. O nome do contato guardado na memória aparecerá no ecrã e o telemóvel chamará esse número.



Também pode configurar para fixar memórias rápidas das teclas 2 a 9. Mantenha pressionada a tecla numérica configurada como memória rápida.

NOTA: É necessário configurar previamente as teclas. Consulte o módulo **Marcação rápida** para mais informações.

Responder/Rejeitar uma chamada:

Quando recebe uma chamada de um número, o nome irá ser mostrado no ecrã.

Se o telemóvel estiver fechado, por defeito atenderá a chamada ao abrir a tampa. Se desejar mudar essa função, acenda ao menu **Configurações/chamadas/avançados/modo de resposta** e desative a primeira opção "Responder ao abrir a tampa".

Se o telemóvel estiver aberto, carregue na tecla  para responder e na tecla  para finalizar.

DURANTE UMA CHAMADA

Durante a chamada, carregue OPC para aceder às distintas opções:

- Ativar alta voz.
- Silenciar o microfone.
- Aceder ao menu, contatos, histórico, etc.
- Gravar a chamada (é necessário introduzir um cartão de memória no telemóvel).
- Reter/ Recuperar uma chamada em curso.

Com duas chamadas ativas, pode também:

- Estabelecer uma conferência.
- Realizar uma transferência de chamada.

NOTA IMPORTANTE: A transferência de chamada é um serviço proporcionado pelo seu operador. Consulte-o para mais informações.

FUNCIÓN DE EMERGENCIA SOS

É necessário configurar os números de emergência SOS para fazer uso desta funcionalidade.

Configuração dos números SOS:

A partir de Configurações/Configurações SOS:

- Carregue M1 / M3 para mudar o estado da função SOS (ativado / desativado).
- Configure os números SOS (SOS 1 a SOS 5, Tecla *, Tecla #).
- Escreva a mensagem de ajuda que enviará aos números SOS.

Carregue em GUARDAR para guardar as mudanças.

Utilización de la función SOS:

Durante uma emergência, mantenha pressionada a tecla SOS durante uns segundos. O terminal emitirá um som de alerta e enviará as mensagens de SOS aos números previamente definidos. Seguidamente irá iniciar-se um ciclo de chamadas. O telemóvel ativará a alta voz e chamará os números SOS por ordem consecutiva até que algum responda.

Cancelar a função SOS:

Se estiver ativada a função SOS por engano, pode parar o envio de chamadas carregando de novo na tecla SOS durante alguns segundos.

MENSAGENS DE TEXTO

NOVA MENSAGEM RECEBIDA

Quando recebe uma nova mensagem de texto, o telemóvel emitirá um som e mostrará um aviso no ecrã. Mostrará ainda o ícone  no ecrã externo e no principal.

Para abrir a mensagem:

1. Aceda ao menu Mensagens/Recebidas. As mensagens novas estão marcadas com o ícone de um selo.
2. Carregue Opções/Ver/abrir e ler a mensagem .
3. Cada mensagem com o ícone "1" ou "2" depende do cartão SIM em que tenha recebido a mensagem.

NOTA: O ícone de nova mensagem  permanecerá no ecrã sempre que a mensagem ficar por ler.

Opções de mensagem:

Quando abre uma mensagem poderá:

- Ver – ler a mensagem.
- Responder – responder à mensagem com outra mensagem de texto.
- Chamar – chama a pessoa que lhe enviou a mensagem
- Reenviar – reenvia a mensagem a outro contato.
- Apagar – apaga a mensagem atual
- Apagar tudo – apaga todas as mensagens.
- Guardar em contatos – guarda o número do remetente nos contatos.
- Ordenar por – ordena as mensagens
- Eliminar vários – elimina várias mensagens
- Ajustes avançados – aceder as mensagens avançadas para copiar/mover as mensagens da memória SIM para a memória do telemóvel.
- Detalhes – consulte os detalhes da entrega da mensagem

ESCREVER E RECEBER UMA MENSAGEM

Introdução texto:

O modo de introdução do texto nas mensagens é o mesmo que nos contatos. O ícone da parte superior Esquerda indica o modo utilizado (automático, numérico ou manual) Utilize a tecla * para trocar o modo de escrita.

Escrever uma mensagem:

1. Aceda ao menu Mensagens/Escrever mensagens.
2. Escreva o texto e uma vez introduzido carregue OPC e de seguida ENVIAR A.
3. Introduza o número do destinatário procurando-o nos contatos. Adicione quantos destinatários desejar.
4. Uma vez detalhados os destinatários, carregue em OPC e de seguida em ENVIAR. Selecione o SIM com o qual deseja enviar a mensagem.

CONTATOS

CONSULTAR OS CONTATOS

1. Com o telemóvel em espera, carregue na tecla Contatos que acede a partir do menu principal.
2. Utilize as teclas de navegação Acima/Abaixo para deslizar pela lista de todos os contatos.

Procura rápida:

Com a lista de contatos no ecrã introduza as primeiras letras do contato que está à procura. Só mostrará os contatos que têm essas letras.

Opções de contatos:

Selecione um contato e carregue em OPC para ver as opções disponíveis: ver, enviar SMS, enviar MMS, chamar, editar, apagar, copiar, adicionar a Lista Negra, Ajustes.

ADICIONAR UM CONTATO

1. Com a lista de contatos no ecrã, selecione a opção "Adicionar contato" e clique OK.
2. Selecione a memória onde quer guardar o contato (SIM 1, SIM 2, Telemóvel).
3. Introduza os dados do contato (nome, número, etc).
4. Uma vez editado, carregue OPC/Guardar para guardar o contato.

MARCAÇÃO RÁPIDA

Pode designar um número de marcação rápida das teclas 2 a 9. A partir das opções de contato, aceda a Ajustes/Marcação rápida. As opções serão mostradas:

- Estado: Mude o estado para ATIVADO para ativar esta função.
- Fixar número: configure as teclas 2 a 9 com o número desejado.

Para chamar utilizando a marcação rápida, com o telefone no ecrã inicial, mantenha pressionada a tecla configurada. O telemóvel marcará o número de forma automática.

NOTA: A tecla 1 está configurada por defeito para aceder ao correio de voz. Consulte o seu operador acerca deste serviço.

CONFIGURAÇÕES

A partir deste menu poderá gerir os perfis, modificar definições do SIM, do telemóvel, da rede, configurar os números de emergência SOS e marcação rápida M1, M2 e M3, etc.

PT

Perfis – Selecione e configure o toque para as chamadas, alarmes, mensagens, volume, etc. Por defeito o perfil selecionado é o Geral.

Configuração SIM Dual – Selecione o modo de funcionamento do telemóvel quando tiver os cartões inseridos: Modo duo (ambos disponíveis), Só SIM 1, Só SIM 2, Modo vôo (as conexões sem fios desativam-se).

Telemóvel – Configure a data, hora, luz de fundo do ecrã, etc.

Rede – Configure a rede.

Configurações SOS – Introduza os números SOS que o telemóvel chamará de forma consecutiva e aos quais enviará mensagem de alerta quando carregar na tecla SOS.

M1 M2 M3 – Configure as memórias diretas.

Segurança – Aceda à configuração de segurança dos cartões SIM (ativação e modificação do PIN), assim como do telemóvel (ativação e modificação do PIN).

Bluetooth – Configure o estado, visibilidade, nome, etc da conexão Bluetooth. Vincule novos dispositivos como auriculares Bluetooth na opção “Encontrar disp. de áudio” e modifique as suas preferências nas configurações avançadas.

Conetividade – Selecione o cartão e conta de dados.

Chamada – Configure funções avançadas como a chamada em espera, desvio e restrição de chamada. Consulte o seu operador para mais informações sobre este serviço.

Também poderá configurar outras funções como a Lista Negra, Reencaminhar, Responder por SMS e selecionar o Modo de resposta favorito.

Padrões – Selecione esta opção para restaurar os padrões pré-definidos. Esta opção está protegida por senha (por defeito 1122).

ORGANIZADOR

A partir deste menu pode aceder a alarmes, calendário, tarefas, calculadora, cronómetro, serviços do operador e explorador de arquivos.

PT

Alarme:

Nesta opção poderá configurar 5 alarmes diferentes. Selecione um dos alarmes (por defeito estão desativados e mostram-se como 00:00) e clique em EDITAR para configurá-los:

1. Estado: Utilize as teclas M1 / M3 para ativar/desativar o alarme. Se mostrar ACT (Ativado) ou DESACT (Desativado).
2. Pressione a tecla de navegação para ir para baixo na lista. Na opção seguinte do menu, introduza a hora do alarme.
3. Definir o tempo após o qual pretende que o alarme soe após a primeira pausa. Por defeito são 5 minutos.
4. Selecione a periodicidade (uma vez, todos os dias, personalizado), o tom e tipo de alarme.
5. Uma vez editado, clique em GUARDAR para guardar as modificações. Tem que mostrar o ícone  na parte superior do ecrã.

Explorador de arquivos:

Nesta opção pode aceder a arquivos guardados na memória do telemóvel ou no cartão de memória micro-SD.

MULTIMEDIA

CÂMARA

Ative a câmara carregando na tecla de navegação abaixo do menu.

Fotos:

Utilize o teclado numérico para modificar as configurações da câmara.

Teclas de navegação acima/abaixo – carregue várias vezes para aumentar/diminuir o zoom.

Tecla 1 – carregue várias vezes para mudar o tamanho da imagem.

Tecla 2 – carregue várias vezes para mudar a qualidade de imagem.

Tecla 3 – carregue várias vezes para modificar a exposição (EV).

Tecla 4 – carregue várias vezes para modificar o balanço de brancos.

Tecla 5 – carregue várias vezes para ativar/desativar o flash.

Tecla 6 – carregue várias vezes para fixar o temporizador.

Tecla 8 – carregue para capturar a imagem.

Uma vez realizada a captura da foto, esta será guardada automaticamente. Carregue Atrás para realizar uma nova captura, carregue OPC Apagar para apagar a imagem. Também pode enviar a imagem por Bluetooth através de OPC / Enviar por Bluetooth.

Vídeo:

Com a câmara ativada, aceda às opções da câmara para o modo de vídeo. Pode aceder diretamente através do menu Multimédia/Gravação de vídeo.

Carregue em OPC paracada um dos modos (câmara ou vídeo) para aceder a opções da câmara/vídeo e ajustar os efeitos, balanços de brancos, etc.

REPRODUTOR DE ÁUDIO E VÍDEO

A partir destas opções do menu poderá reproduzir os áudios e vídeos guardados na memória do telemóvel ou do cartão de memória.

É necessário que os arquivos estejam guardados em My Music (áudio) e Videos (vídeos) para que o telemóvel reconheça os arquivos e os adicione à lista de reprodução.

Carregue OPC para aceder às opções de reprodução.

RÁDIO FM

Conecte uns auriculares padrão (3.5mm) ao conector de auriculares do telemóvel. Assegure-se que estão bem introduzidos.

Para escutar rádio, aceda ao menu Multimédia/Rádio FM:

Tecla M2 – carregue esta tecla para ativar/desativar a rádio. Quando está ativada, é mostrada a informação da emissora no ecrã inicial.

Tecla M1 / M3 – carregue nesta tecla para procurar uma emissora de rádio automaticamente.

Teclas de navegação acima/abaixo – carregue nestas teclas para trocar de frequência selecionada.

Teclas laterais de volume – carregue para aumentar ou diminuir o volume.

Neste menu de opções (OPC), pode efetuar a procura automática e manual de emissoras, ver a lista de emissoras encontradas, gravar a emissora de rádio, selecionar a memória para gravar e aceder à lista de gravações.

Para iniciar uma gravação, carregue na opção "gravar" do menu iniciar para a gravação. Carregue em "pausa" para fazer uma pausa e em "contin" para continuar a gravação, e em "cancel" para terminar a gravação.

QUE FAZER EM CASO DE DÚVIDA

O TELEMÓVEL NÃO LIGA

Assegure-se que a bateria está bem colocada e carregada. Mantenha carregada a tecla de ligar durante alguns segundos até que o ecrã se acenda.

PT

O VISOR MOSTRA "SÓ PARA CHAMADAS DE EMERGÊNCIA"

O cartão SIM não está colocado no telemóvel ou está colocado de forma incorreta.

Desligue o telemóvel, retire a capa traseira do telemóvel e retire a bateria. Introduza corretamente o cartão SIM.

O cartão SIM não está correto. Consulte o seu operador.

NÃO PODE REALIZAR CHAMADAS

Assegure-se de estar numa zona com cobertura. Se o indicador de cobertura  não tem nenhuma barra significa que não há cobertura. Deverá deslocar-se para outro lugar com maior sinal.

Assegure-se de que o seu cartão SIM tem saldo suficiente para realizar chamadas e que o seu número de telemóvel não esteja bloqueado. Consulte o seu operador.

Copyright © 2016 SPC
www.spc-universe.com

A informação que contém esta guia não poderá em nenhum caso ser transmitida, reproduzida ou difundida de forma alguma sem a autorização por escrito da SPC.

MARCAS COMERCIAIS

SPC é uma marca registada de Smart Products Connection S.A.

NOTA: A SPC reserva-se com o direito de modificar em qualquer momento a informação desta guia, a qual foi elaborada com maior cuidado, se bem que todas as informações e recomendações que aqui constam não constituem nenhuma garantia.

DECLARACIÓN DE CONFORMIDAD/DECLARATION OF CONFORMITY

DECLARANTE/DECLARANT

Nombre/Name: **SMART PRODUCTS CONNECTION S.A.**

Domicilio/Address: **Parque Tecnológico Álava**

C/ Leonardo da Vinci, 14. (01510) Miñano (Álava)

Tel: **(+34) 945 297 029** Fax: **(+34) 945 297 028**

CIF: **A-01042878**

CE0700

EQUIPO/DEVICE

Clase de equipo/Device type: **Teléfono móvil**

Fabricante/Manufacturer: **Smart Products Connection S.A.**

País Fabricación/Manufacturing country: **China**

Marca/Brand: **SPC**

Denominación comercial/Commercial Name: **2304N /2304B**

NORMAS APLICADAS/APPLICABLE NORMS

EN 60950-1:2006+A11:2009+A1:2010+A12:2011+A2:2013

EN 50332-1:2013

EN 50360:2001/A1:2012

EN 62209-1:2006

EN 62209-2:2010

EN 62311:2008

EN 50566:2013

EN 62479:2010

EN 55022:2010/AC:2011

EN 61000-3-2:2014

EN 61000-3-3:2013

EN 55024:2010

EN 301 489-1 V1.9.2:2011

EN 301 489-7 V1.3.1:2005

EN 301 489-17 V2.2.1:2012

EN 301 511 V9.0.2: 2003

EN 300 328 V1.9.1:2015

FUNCIONALIDADES/FEATURES

Características completas detalladas en el manual de usuario/Full features detailed in the user manual.

Miñano, 7 de enero de 2016



D. José María Acha-Orbea

Director General/General Manager/Diretor-geral

Esta declaración de conformidad está de acuerdo con la Directiva Europea 1999/5/EC. This declaration of conformity is in compliance with the European Directive 1999/5/EC.



spc-universe.com

