

Engel

LED TV



LE 2466 T2

MANUAL DE USUARIO
MANUEL D'UTILISATION
MANUALE D'USO
USER MANUAL
MANUAL DO USUÁRIO



LED TV

Televisor LED



ESPAÑOL

CONTENIDO

Guía de Preparación

- Información de seguridad 5
- Información de seguridad importante 5

Instalación y Conexión TV

- Montaje del soporte de TV 6
- Botones del TV e interfaz del terminal 7
- Diagrama de conexión de dispositivos externos 8
- Instalar y conectar la TV 9
- Instrucciones de instalación del soporte de TV 9

Menú TV

- Primera Instalación 10
- Canal 11
- Imagen 16
- Sonido 18
- Hora 19
- Bloqueo 21
- Modo Hotel 22
- Configuración 23

Menú PC

- Pantalla 26

Multimedia

- Funcionamiento Multimedia 27
- Foto 28
- Música 29
- Película 30
- Texto 31

Otra Información

- Ayuda 32
- Especificaciones 33
- Mando a distancia 34

Utilice este manual de usuario sólo como referencia.

INFORMACIÓN DE SEGURIDAD

PRECAUCIÓN

RIESGO DE SHOCK ELÉCTRICO
NO ABRIR

En el funcionamiento de este producto se utilizan altos voltajes. Para reducir el riesgo de descarga eléctrica, no retire la cubierta del producto, solicite el servicio a personal de servicio calificado.

ES

Si el televisor sufre algún cambio o ajuste importante, se puede herir con descargas eléctricas, no intente abrir el tv para hacer un mantenimiento, contacte con el centro de atención al cliente para una revisión.



El signo de exclamación dentro de un triángulo equilátero pretende alertar al usuario de la presencia de instrucciones importantes en la documentación que acompaña al aparato.



Advertencia

El símbolo del relámpago con punta de flecha dentro de un triángulo equilátero tiene por objeto alertar al usuario de la presencia de voltaje peligroso no aislado dentro de la carcasa del producto que puede ser de magnitud suficiente para constituir un riesgo de descarga eléctrica para las personas.

INFORMACIÓN DE SEGURIDAD IMPORTANTE

- 1) Lea estas instrucciones.
- 2) Guarde estas instrucciones.
- 3) Preste atención a todas las advertencias.
- 4) Siga todas las instrucciones.
- 5) No utilice este aparato cerca del agua.
- 6) Limpiar únicamente con un paño seco.
- 7) No bloquee ninguna abertura de ventilación. Haga la instalación conforme a las instrucciones del fabricante.
- 8) No instale cerca de fuentes de calor como radiadores, registros de calor, estufas u otros aparatos (incluidos los amplificadores) que producen calor.
- 9) No anule el propósito de seguridad del enchufe polarizado o con conexión a tierra. Un enchufe polarizado tiene dos cuchillas con una más ancha que la otra. Un enchufe con conexión a tierra tiene dos clavijas y una tercera clavija de conexión a tierra. La hoja ancha o la tercera clavija se proporcionan para su seguridad. Si el enchufe provisto no encaja en su toma de corriente, consulte a un electricista para reemplazar la toma de corriente obsoleto.
- 10) Proteja el cable de alimentación para que no se pise o se pellizque, especialmente en los enchufes y en el punto por donde salen del aparato.
- 11) Utilice únicamente accesorios especificados por el fabricante.
- 12) Fije el TV sólo con la carretilla, base, trípode, soporte o mesa especificados por el fabricante, o vendidos con el aparato. Al usar una carretilla, tenga cuidado al mover el dispositivo, ya que puede volcarse.

INFORMACION DE SEGURIDAD IMPORTANTE

13) Desenchufe este aparato durante tormentas eléctricas o cuando no se utilice durante largos periodos de tiempo.

Precaución:

14) Para reducir el riesgo de incendio o descarga eléctrica, no exponga el TV a la lluvia ni a la humedad.

15) El enchufe de red se utiliza como dispositivo de desconexión, el dispositivo de desconexión debe permanecer fácilmente operable.

16) La toma de corriente se instalará cerca del equipo y será de fácil acceso.

17) Este producto nunca debe colocarse en una instalación empotrada, como una librería o estante, a menos que se proporcione una ventilación adecuada o se han seguido las instrucciones del fabricante.

18) El aparato no se debe exponer a goteos o salpicaduras y no se deben colocar objetos llenos de líquido, como jarrones, sobre el aparato.

19) No coloque fuentes de peligro sobre el TV (por ejemplo, objetos llenos de líquido, velas encendidas).

20) Montaje en pared o techo: el aparato debe montarse en una pared o techo solo según lo recomendado por el fabricante.

21) Nunca coloque el televisor, el mando a distancia o las baterías cerca de llamas descubiertas u otras fuentes de calor, incluida la luz solar directa.

22) El terminal USB debe cargarse con 0,5 A en funcionamiento normal.

Estas instrucciones de servicio son para uso exclusivo del personal de servicio calificado. Para reducir el riesgo de descarga eléctrica, no realice ningún servicio que no sea el contenido en las instrucciones de funcionamiento a menos que esté calificado para hacerlo.

23) La batería no debe exponerse a un calor excesivo, como la luz solar, el fuego o similares.

24)  Este equipo es un aparato eléctrico de Clase II o con doble aislamiento. Ha sido diseñado de tal forma que no requiere una conexión de seguridad a tierra eléctrica.

25) La temperatura ambiente máxima de uso es de 45 grados.

La altitud máxima de uso es de 2000 metros.

MONTAJE DEL SOPORTE DE TV

Fijar el televisor en la pared

1. Primero coloque un paño suave sobre la mesa para evitar rayar la pantalla, y luego coloque el televisor.

2. Utilice el destornillador para quitar los tornillos que están fijados en el soporte inferior (la dirección de la flecha, consulte el dibujo 1). Y quite el soporte inferior (quite los tornillos y el soporte inferior con cuidado).

3. Utilice un soporte que pueda fijarse en la pared de acuerdo con el tamaño de la dirección de la flecha de la foto 2 y la foto 3.

4. Taladre cuatro agujeros correctamente en la pared (el tamaño es solo para referencia) y colóquelos en cuatro tornillos. (partes opcionales)

5. De acuerdo con el paso 4, use el destornillador para bloquear el tornillo en la parte posterior del televisor, luego cuelgue el televisor en la pared.

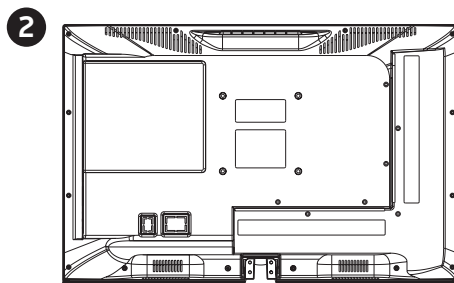
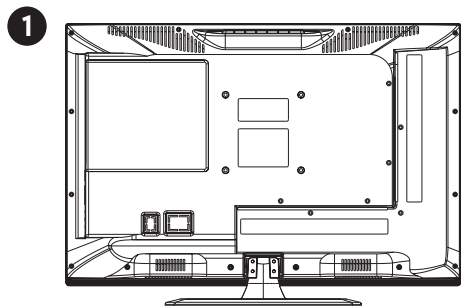

MONTAJE DEL SOPORTE DE TV

3

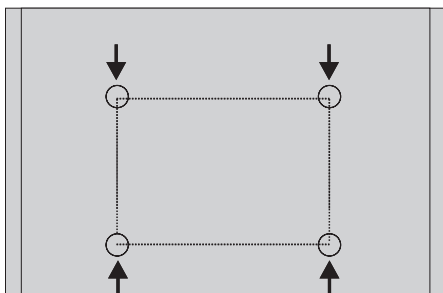

4

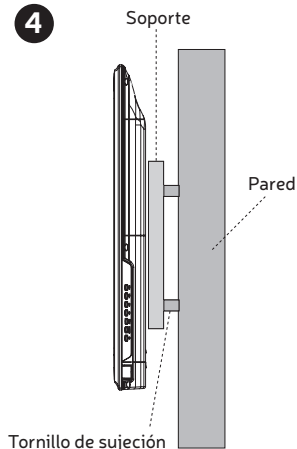

Nota:

1. El soporte fijado en la pared es una parte opcional.
2. Al instalar el televisor, mueva a un lado todos los muebles y otros objetos que puedan interferir el trabajo.
3. Al instalar el televisor, pida ayuda para fijarlo, para evitar problemas.
4. Los dibujos de la instalación son sólo de referencia.
5. Siga las instrucciones del soporte del televisor para la instalación.
6. Monte un soporte de pared compatible con el VESA de su televisor.

BOTONES DEL TV E INTERFAZ DEL TERMINAL

Botones del TV



Si quieres mostrar los controles en la pantalla, pulse el botón On/Off de la botonera del TV y los controles aparecerán en la pantalla.

Estos controles desaparecerán automáticamente de la pantalla después de 5 segundos de inactividad.

Selección del control: pulse levemente el botón, mueva el círculo hacia la derecha, seleccione el icono o control deseado.

Selección de la función del control: Pulse por unos segundos el icono hasta llegar a la función deseada.







Descripción de iconos:

- : **Apagado** : Corresponde al botón de encendido del mando a distancia .
- : **Menú** : Corresponde al botón MENU del mando a distancia.
- : **Fuente de entrada** : Corresponde al botón SOURCE del mando a distancia.
- : **CH+** : Corresponde al botón CH+ del mando a distancia.
- : **CH-** : Corresponde al botón CH- del mando a distancia.
- : **Volumen +** : Corresponde al botón VOL+ del mando a distancia.
- : **Volumen -** : Corresponde al botón VOL- del mando a distancia.

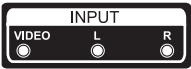
BOTONES DEL TV E INTERFAZ DEL TERMINAL

Interfaz de terminal

Nota: Las siguientes son las distintas interfaces del terminal, la posición y disposición reales puede ser diferente.

	RCA Entrada de señal AV externa y canal de sonido derecho/izquierdo relevante		AURICULARES Cuando los auriculares están conectados, los altavoces se desactivan
	RANURA CI Entrada del lector de tarjetas CI (interfaz común) esto requiere CAM (módulo de acceso condicional) utilizado para la televisión de pago.		USB Conecte aquí un dispositivo USB para reproducir sus archivos multimedia o para grabar programas a través de la función PVR.
	ANT 75 Conecte la entrada de antena/televisión por cable (75VHF/UHF)		COAXIAL Conecte el receptor SPDIF.
	HDMI Entrada de señal digital desde conector de video HDMI.		



* No toque ni se acerque a los terminales HDMI, USB y evite que las descargas electrostáticas alteren estos terminales mientras se encuentra en el modo de funcionamiento USB, o hará que el televisor deje de funcionar o tenga un estado anormal.

ESQUEMA DE CONEXIÓN DEL DISPOSITIVO EXTERNO

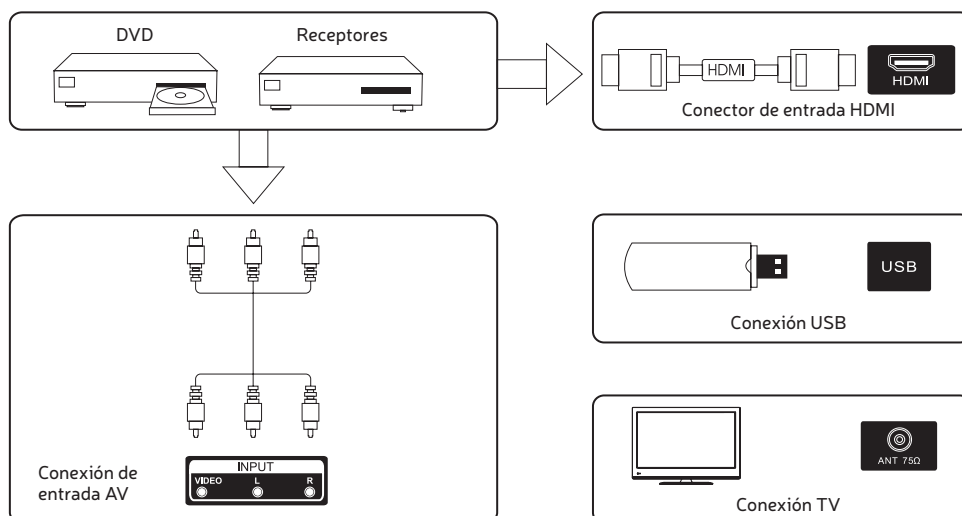

INSTALAR Y CONECTAR LA TELEVISIÓN

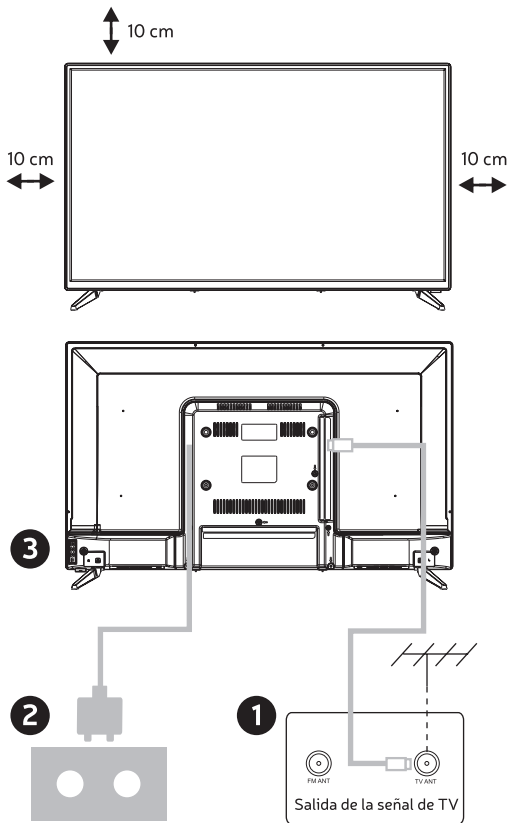

Coloque su TV

Coloque su televisor en un lugar firme que pueda soportar el peso del mismo.

Para evitar peligros, no coloque el televisor cerca del agua o de una fuente de calor (como una luz, una vela, una máquina de calefacción), no bloquee la ventilación en la parte posterior del televisor.

Conecte la antena y la alimentación

1. Conecte el cable de la antena a la toma de la antena en la parte posterior del televisor.
2. Enchufe el cable de alimentación de la TV a una toma de corriente.

Encienda su TV

3. Conecte la fuente de alimentación, ingrese al modo de espera (luz roja), presione el botón de encendido del televisor o del mando a distancia para encender el televisor.

Nota: Si el modelo tiene una ranura para tarjeta CI en la parte superior, se puede encontrar un tapón de silicona para la ranura en la bolsa de accesorios (para modelos sin ranura para tarjeta CI, no hay tal tapón de silicona), inserte el tapón de silicona en la ranura cuando la tarjeta CI no está en uso.

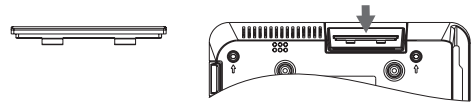

Nota: las imágenes son solo de referencia.

INSTRUCCIONES DE INSTALACIÓN DEL SOPORTE DE TV

Guía de instalación del soporte

El televisor se empaqueta con el soporte separado del TV. Para configurar el soporte de mesa para TV, realice la instalación de acuerdo con las instrucciones a continuación.

1. El panel se puede rayar fácilmente, así que por favor: Coloque un paño suave sobre la mesa y coloque el televisor boca abajo sobre el paño. Nota: Desenchufe siempre el cable de CA primero cuando instale o retire el soporte.

2. Coja la base. Alinee los orificios para tornillos de la base y el televisor, y luego inserte los tornillos en los orificios de la base y apriételes. Nota: Para asegurarse de que el TV esté estable, bloquee todos los tornillos.

El soporte de algunos modelos de TV está diseñado con un tipo de encaje a presión, que se instala fácilmente encajándolo en la ranura del soporte, en lugar de atornillarlo.

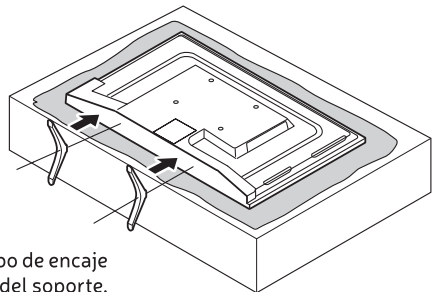

INSTRUCCIONES DE INSTALACIÓN DEL SOPORTE DE TV

Por favor tome nota de la dirección base:

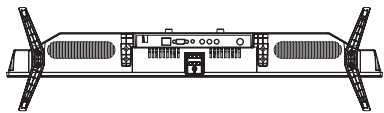

Vista inferior del televisor (con la pantalla hacia abajo)

(La ilustración es solo de referencia)

Sugerencia:

Para que sea más cómodo para la instalación de la base y para evitar cualquier riesgo de arañazos y daños, le recomendamos que utilice el tipo de destornillador PH2.

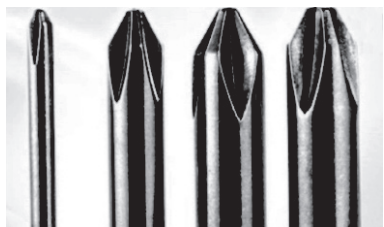

PRIMERA INSTALACIÓN

Conecte un cable RF desde la entrada del televisor llamada "RF-IN" y a la toma de antena de su televisor.

Seleccionar Idioma

Pulse ◀/▶ para seleccionar el idioma que se utilizará para los menús y mensajes.

Seleccionar País

Pulse ▲ / ▼ para resaltar el menú país.

Pulse ◀/▶ para seleccionar el país que desee.

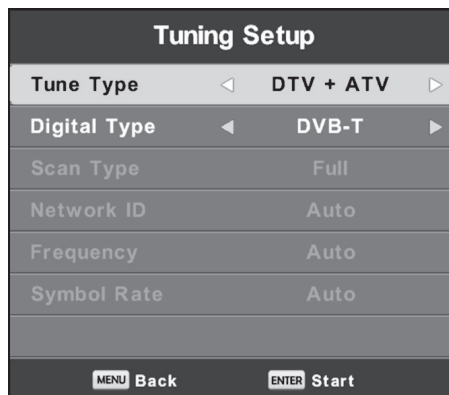
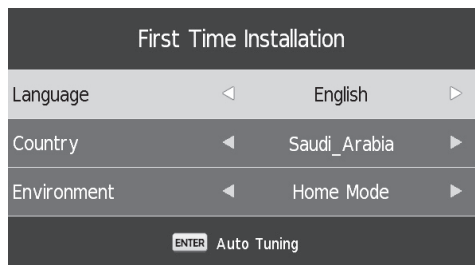

MENÚ TV

Sintonización Manual ATV

CANAL actual

Ajuste el número del canal.

Sistema de color

Seleccione el sistema de color
(Sistema disponible: AUTO, PAL, SECAM)

Sistema de sonido

Seleccione el sistema de sonido

Sintonización fina

Ajuste la frecuencia del canal con precisión.

Buscar

Comience a buscar el canal.



Sintonización Manual DTV

Pulse ▲ / ▼ para seleccionar Sintonización Manual DTV, luego pulse Enter para entrar al submenú.

Pulse ◀ / ▶ para seleccionar Canal, luego pulse Enter para buscar programas.

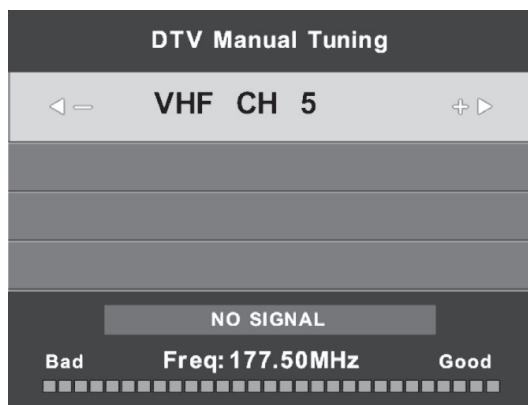

Editar Programa

Pulse ▲ / ▼ para seleccionar Editar Programa, luego pulse Enter para entrar al submenú.



La tecla de tres colores es la tecla de acceso directo para programar el canal.

Primero pulse ▲ / ▼ para resaltar el canal que desea seleccionar, luego:

Pulse el botón rojo para eliminar el programa de la lista.

Presione el botón amarillo para mover el canal en la lista.

Pulse el botón azul para saltar el canal seleccionado.

Presione el botón Fav para agregar el canal a su lista de favoritos.

(Su televisor omitirá el canal automáticamente cuando use CH+/- para ver los canales).

MENÚ TV

Lista de horarios

Pulse ▲ / ▼ para seleccionar Lista de Horarios, luego pulse Enter para entrar al submenú. Está disponible en DTV y fuente satélite.

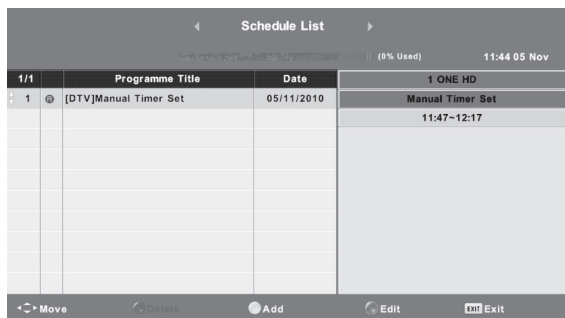

Pulse el botón AMARILLO para entrar a la siguiente interfaz. Cuando el tiempo de grabación concluya aparece el siguiente mensaje.



Información de la señal

Pulse ▲ / ▼ para seleccionar Información de la señal, presione el botón Enter para ver la información detallada sobre la señal. Solo disponible cuando hay señal en DTV.

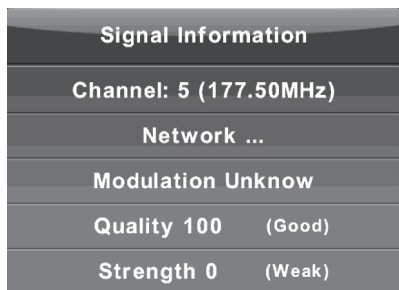

Información de CI (Necesario soportar la función CI)

Pulse ▲ / ▼ para seleccionar Información de CI, luego presione el botón Enter para mostrar los detalles si ha insertado la tarjeta CI

MENÚ TV

La lista de CANALES en la fuente de satélite. (Necesario soportar la función DVB-S2)

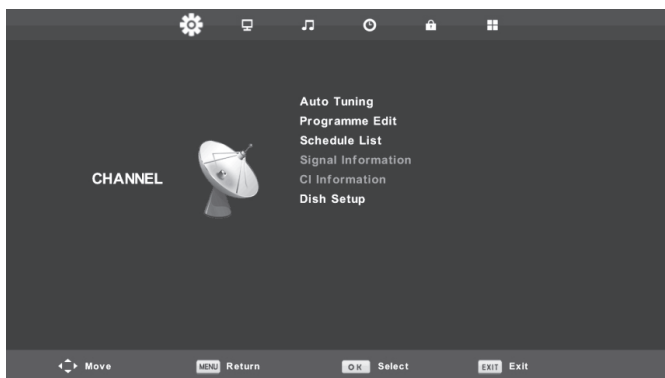

Sintonización Automática

Pulse ▲ / ▼ para seleccionar Sintonización Automática, luego presione Enter/▶ para entrar.

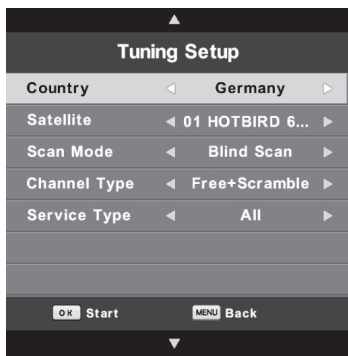

Configuración del Plato

Pulse ▲ / ▼ para seleccionar Configuración del Plato, luego presione Enter/▶ para entrar.



MENÚ TV

Imagen

Pulse el botón MENU para mostrar el menú principal.
Pulse ◀/▶ para seleccionar IMAGEN en el menú principal.

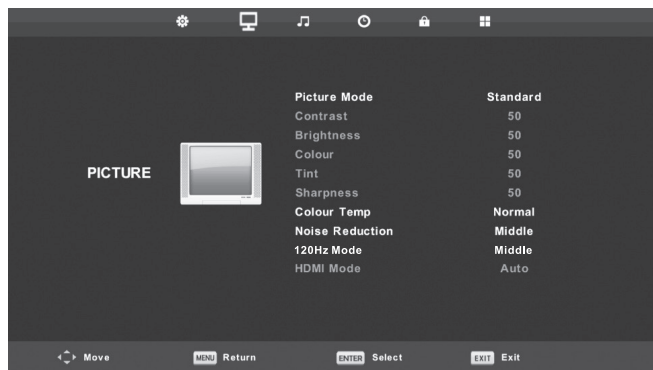

Nota: la función MODO de 120 Hz solo es compatible con UHD TV

1. Pulse ▲ / ▼ para seleccionar la opción que desea ajustar en el menú IMAGEN.
2. Presione el Enter para configurar.
3. Después de finalizar su ajuste, presione el botón Enter para guardar y volver al menú anterior.

Modo de Imagen

Pulse ▲ / ▼ para seleccionar Modo de Imagen, luego pulse OK para entrar al submenú
Puede cambiar el valor de contraste, brillo, color, nitidez y matiz cuando la imagen está en modo Personal.
CONSEJOS: Puede presionar el botón PMODE para cambiar el modo de imagen directamente.

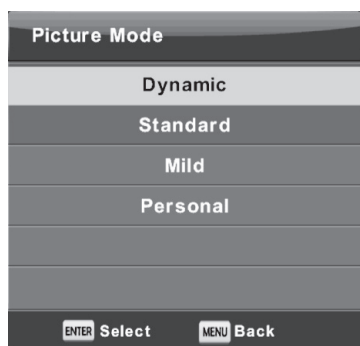

Contraste / Brillo / Color / Tono / Nitidez

Pulse ▲ / ▼ para seleccionar la opción, luego presione el botón Enter/ para ajustar.

Contraste: ajusta la intensidad de las luces de la imagen, pero la sombra de la imagen es invariable.

Brillo: ajuste el brillo de toda la imagen, afectará la región oscura de la imagen.

Color: ajuste la saturación del color según su gusto.

Matiz: para compensar el cambio de color con la transmisión en el código NTSC.

Nitidez: ajuste el pico en el detalle de la imagen.

MENÚ TV

Temperatura de Color



Cambie el tono de color general de la imagen.

Pulse ▲ / ▼ para seleccionar Temperatura de Color, luego pulse OK para entrar al submenú.

Pulse ▲ / ▼ para seleccionar. (Modo de imagen disponible: frío, normal, cálido).

Frío Aumenta el tono azul para el blanco.

Normal Nivel medio de los colores para el blanco.

Cálido Aumenta el color rojo para el blanco.

Reducción de Ruido



Para filtrar y reducir el ruido de la imagen y mejorar la calidad de la imagen. Pulse ▲ / ▼ para seleccionar Reducción de Ruido, luego pulse OK para entrar al submenú.

OFF Seleccione para desactivar la reducción de ruido de video.

Bajo Detecta y reduce el ruido de video nivel bajo.

Medio Detecta y reduce el ruido de video nivel moderado.

Alto Detecta y reduce el ruido de video nivel mejorado.

Predeterminado Establecer como predeterminado.

Modo 120Hz (Sólo en UHD TV)



Ajuste la compensación de movimiento.

Una configuración más alta puede mejorar el rendimiento del movimiento al mirar deportes o jugar juegos.

Pulse ▲ / ▼ para seleccionar (Off/Bajo/Medio/Alto)

Modo HDMI



Pulse ▲ / ▼ para seleccionar Modo HDMI, luego pulse OK para entrar al submenú.

Pulse ▲ / ▼ para seleccionar .

(Modos de imagen disponibles: Auto, Video, PC).

MENÚ TV

Sonido

Pulse el botón **MENU** para mostrar el menú principal.
Pulse ◀/▶ para seleccionar **SONIDO** en el menú principal.



1. Pulse ▲ / ▼ para seleccionar la opción que desea ajustar en el menú SONIDO.
2. Presione el **Enter** para configurar.
3. Después de finalizar su ajuste, presione el botón **Enter** para guardar y volver al menú anterior.

Modo de Sonido

Pulse ▲ / ▼ para seleccionar Modo de Sonido, luego pulse **Enter** para entrar al submenú.
Pulse ▲ / ▼ para seleccionar.



Puede cambiar el valor de Treble y Bass cuando el sonido está en modo Personal.

CONSEJOS: Puede pulsar el botón **SMODE** en el mando a distancia para cambiar el modo de sonido directamente.

Estándar Produce un sonido equilibrado en todos los entornos.

Música Conserva el sonido original. Bueno para programas musicales.

Película Mejora los agudos y graves para una rica experiencia de sonido.

Deportes Mejora las voces para los deportes.

Personal Seleccione para personalizar la configuración de la imagen.

Nota: Los agudos y graves solo están disponibles en modo personal, puedes ajustarlos como quieras.

MENÚ TV

Balance

Pulse ▲ / ▼ para seleccionar Balance, pulse ◀ / ▶ para ajustar.

Nivel de volumen automático

Pulse ▲ / ▼ para seleccionar Nivel de volumen automático, luego pulse ◀ / ▶ para seleccionar On ó Off.

Modo SPDIF

Pulse ▲ / ▼ para seleccionar SPDIF Mode, luego pulse ◀ / ▶ para seleccionar Off / PCM / Auto.

AD Switch

Pulse ▲ / ▼ para seleccionar AD Switch, luego pulse ◀ / ▶ para seleccionar On ó Off. Función de ampliación para ciegos, las pistas se mezclarán para describir la pantalla actual. Necesita soportar codestream.

NOTA:

Balance: este elemento puede ajustar la salida del altavoz, lo que le permite escuchar mejor en su posición.

Volumen automático: este elemento se utiliza para reducir automáticamente la diferencia entre el volumen del canal y del programa.

Hora

Pulse el botón MENU para mostrar el menú principal.

Pulse ◀ / ▶ para seleccionar HORA en el menú principal.



1. Pulse ▲ / ▼ para seleccionar la opción que desea ajustar en el menú HORA.
2. Presione el Enter para configurar.
3. Después de finalizar su ajuste, presione el botón Enter para guardar y volver al menú anterior.

Zona horaria

Pulse ▲ / ▼ para seleccionar Zona Horaria, luego pulse Enter para entrar al submenú.

Pulse ▲ / ▼ / ◀ / ▶ para seleccionar la zona horaria.

MENÚ TV



Temporizador de Sueño

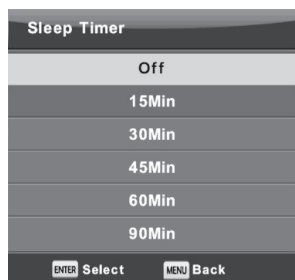

Pulse ▲ / ▼ para seleccionar Temporizador de Sueño, luego pulse Enter para entrar al submenú.

Pulse ▲ / ▼ para seleccionar.

(Las opciones disponibles son: Off, 15min, 30min, 45min, 60min, 90min, 120min, 240min).

Auto Standby

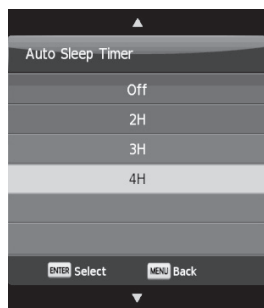

Pulse ▲ / ▼ para seleccionar Auto Standby, luego pulse Enter para entrar al submenú.

Pulse ▲ / ▼ para seleccionar.

Consejos: El mando a distancia no realiza ninguna operación en el tiempo hipotético, se cerrará automáticamente. Si realiza alguna operación, restablecerá la hora.

Temporizador OSD



Pulse ▲ / ▼ para seleccionar Temporizador OSD, luego pulse Enter para entrar al submenú.

Pulse ▲ / ▼ para seleccionar.

MENÚ TV

Bloqueo

Pulse el botón MENU para mostrar el menú principal.
Pulse ◀/▶ para seleccionar BLOQUEO en el menú principal.



1. Pulse ▲ / ▼ para seleccionar la opción que desea ajustar en el menú BLOQUEO.
2. Presione el Enter / ◀/▶ para configurar.
3. Después de finalizar su ajuste, presione el botón Enter para guardar y volver al menú anterior.

Sistema de Bloqueo



Pulse ▲ / ▼ para seleccionar Sistema de Bloqueo, luego presione el botón Enter para que las siguientes 3 opciones sean válidas.

La contraseña predeterminada es 0000/8888, y si olvida lo que configuró, llame al centro de servicio.

Configurar Contraseña



Pulse ▲ / ▼ para seleccionar Configurar Contraseña, luego pulse Enter para entrar al submenú para establecer una nueva contraseña.

MENÚ TV

Bloqueo de Canal

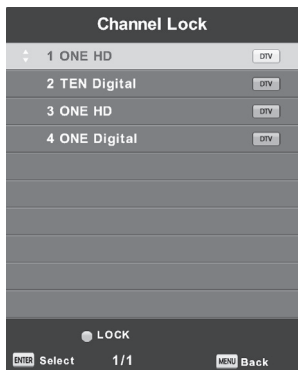

Pulse ▲ / ▼ para seleccionar Bloqueo de Canal luego presione el botón Enter para ingresar al submenú para seleccionar. Pulse el botón verde para bloquear o desbloquear el canal.

Control Parental

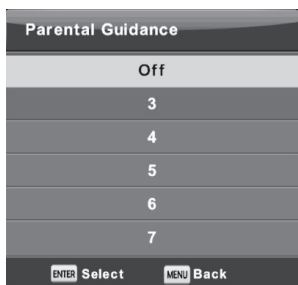

Pulse ▲ / ▼ para seleccionar Control Parental, luego presione el botón Enter para ingresar al submenú para seleccionar el número de edad adecuado para sus hijos.

Bloqueo de teclas

Pulse ▲ / ▼ para seleccionar Bloqueo de Teclas, luego pulse ◀ / ▶ para seleccionar OFF o ON. Cuando el estado del Bloqueo de Teclas está activado, no puede usar el botón del panel Key.

Modo Hotel (necesita compatibilidad con el Modo Hotel)



MENÚ TV

1. Pulse ▲ / ▼ en el mando a distancia para seleccionar el modo hotel en el menú Bloquear.
2. Presione el botón Enter en el control remoto para ingresar al submenú.
3. Después de terminar su ajuste, presione el botón MENÚ para guardar y volver al menú anterior.

Modo Hotel

Pulse ▲ / ▼ para seleccionar Modo Hotel, luego pulse ◀ / ▶ para seleccionar on ó off.

Bloqueo de Fuente

Pulse ▲ / ▼ para seleccionar Bloqueo de Fuente, luego pulse el botón Enter para entrar al submenú para seleccionar.

Fuente por Defecto

Pulse ▲ / ▼ para seleccionar Fuente por Defecto, luego pulse el botón Enter para entrar al submenú para seleccionar.

Programa por Defecto

Pulse ▲ / ▼ para seleccionar Programa por Defecto, luego pulse ◀ / ▶ botón para ajustar. Está disponible cuando la fuente predeterminada es TV.

Max Volumen

Pulse ▲ / ▼ para seleccionar Max Volumen, luego pulse ◀ / ▶ para configurar.

Borrar Bloqueo

Pulse ▲ / ▼ para seleccionar Borrar Bloqueo, luego presione el botón Enter para borrar la configuración que ha hecho antes.

Configuración

Pulse el botón MENU para mostrar el menú principal.
Pulse ◀ / ▶ para seleccionar CONFIGURACIÓN en el menú principal.



1. Pulse ▲ / ▼ para seleccionar la opción que desea ajustar en el menú CONFIGURACIÓN.
2. Presione el Enter para configurar.
3. Después de finalizar su ajuste, presione el botón Enter para guardar y volver al menú anterior.

MENÚ TV

Idioma OSD

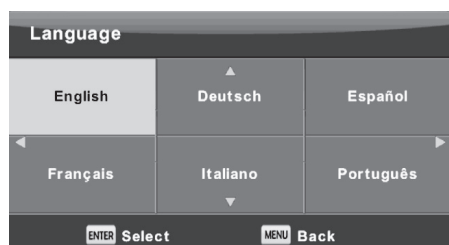

Escoja un idioma del menú OSD para que se muestre. El inglés predeterminado se selecciona como idioma del menú.

Pulse ▲ / ▼ / ◀ / ▶ para seleccionar el Menú Idioma.

Idioma TT



Pulse ▲ / ▼ para seleccionar Idioma TT, luego pulse el botón Enter para entrar al submenú.

Pulse ▲ / ▼ para seleccionar Idioma TT.

Idioma de Audio



Pulse ▲ / ▼ para seleccionar Idioma de Audio, luego pulse el botón Enter para entrar al submenú.

Pulse ◀ / ▶ para seleccionar idiomas de audio principal.

Pulse ▲ / ▼ / ◀ / ▶ para seleccionar los idiomas de audio.

Idioma de subtítulos

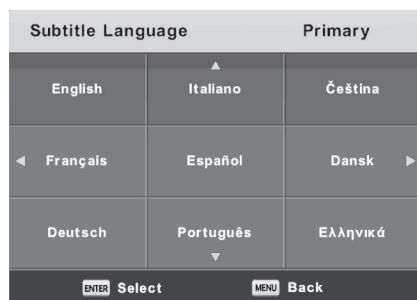

Pulse ▲ / ▼ para seleccionar Idioma de Subtítulos, luego pulse el botón Enter para entrar al submenú.

Pulse ◀ / ▶ para seleccionar idioma de subtítulos principal.

Pulse ▲ / ▼ / ◀ / ▶ para seleccionar idioma de subtítulos.

MENÚ TV

Personas con discapacidad auditiva

Pulse ▲ / ▼ para seleccionar Personas con discapacidad auditiva, luego pulse Enter para seleccionar On ó Off.

Sistema de archivos PVR



Pulse ▲ / ▼ para seleccionar Sistema de archivos PVR, luego pulse el botón Enter para entrar al submenú.

Pulse ▲ / ▼ para seleccionar Comprueba Sistema de archivos PVR, luego pulse el botón Enter para entrar. Luego comprobará la velocidad del USB..

Relación de Aspecto

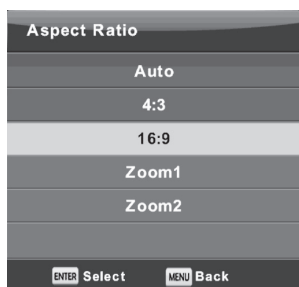

Pulse ▲ / ▼ para seleccionar Relación de Aspecto, luego pulse el botón Enter para entrar al submenú.

Pulse ▲ / ▼ para seleccionar la relación de aspecto. (Opciones disponibles: Auto, 4:3, 16:9, Zoom1, Zoom2).

Pantalla Azul

Pulse ▲ / ▼ para seleccionar Pantalla Azul, luego pulse el botón Enter para seleccionar On ó Off.

Primera Instalación

Pulse ▲ / ▼ para seleccionar Primera Instalación, luego pulse el botón Enter para entrar.

Reset

Pulse ▲ / ▼ para seleccionar Reset, luego pulse el botón Enter para entrar al submenú.

Actualización de Software (USB)

Pulse ▲ / ▼ para seleccionar Actualización de Software (USB), conecte su dispositivo USB en la ranura USB, luego presione el botón Enter para actualizar el software correcto.

HDMI CEC (necesita soportar la función HDMI CEC/ARC)

Pulse ▲ / ▼ para seleccionar HDMI CEC, luego pulse el botón Enter para entrar al submenú.

HDMI CEC Pulse ◀/▶ para encender o apagar HDMI CEC.

HDMI ARC Pulse ◀/▶ para encender o apagar HDMI ARC.

Auto Standby Pulse ◀/▶ para encender o apagar Auto Standby.

Lista dispositivos Presione el botón Enter para abrir el menú principal del dispositivo.

MENÚ TV

Tamaño

Ajustar el tamaño de la pantalla.

Pulse ▲ / ▼ para seleccionar Tamaño, luego pulse el botón **Enter** para entrar al submenú.

Fase

Ajustar las líneas de interferencia horizontales.

Pulse ▲ / ▼ para seleccionar Fase, luego pulse el botón **Enter** para entrar al submenú.

Reinicio de Posición

Pulse ▲ / ▼ para seleccionar Reinicio de Posición, luego pulse el botón **Enter** para entrar.

Notas:

1. La opción Reducción de ruido en IMAGEN no es válida.
2. La opción AD Switch en SONIDO no es válida.
3. El menú HORA y la descripción son los mismos que para el modo Aire.
4. Bloquear Programa y Control Parental en la opción bloqueo no son válidos.
5. Idiomas de audio, idioma de subtítulos, problemas de audición y sistema de archivos PVR en la opción SETUP no son válidos.
6. El modo PC no tiene menú CANAL.

MULTIMEDIA

Nota: Antes de operar el menú Multimedia, conecte el dispositivo USB, luego presione el botón **Source** para configurar la Fuente de entrada en Multimedia. Pulse ▲ / ▼ para seleccionar Multimedia en el menú Fuente, luego pulse el botón **Enter** para entrar.

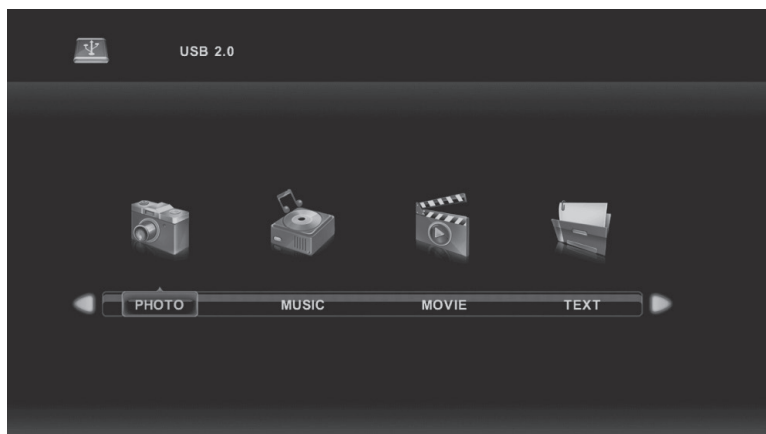

Pulse ▲ / ▼ para seleccionar la opción que desea ajustar en el menú principal de Multimedia, luego presione el botón **Enter** para entrar.

MULTIMEDIA

Foto

Pulse ◀/▶ para seleccionar FOTO en el menú principal, luego pulse el botón Enter para entrar. Pulse el botón Salir para volver al menú anterior y salir del menú.

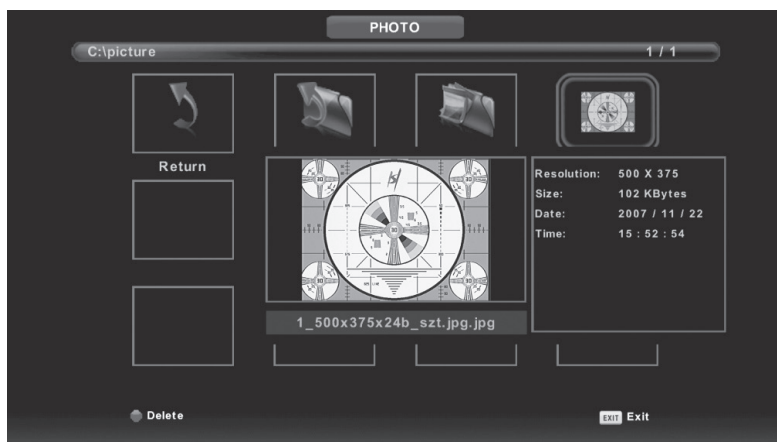

Pulse ◀/▶ para seleccionar el archivo que desea ver en el menú de selección de archivos, luego presione el botón Enter para mostrar la imagen.

Al resaltar la opción que seleccione, la información del archivo aparecerá a la derecha y la imagen se pre-visualizará en el centro.

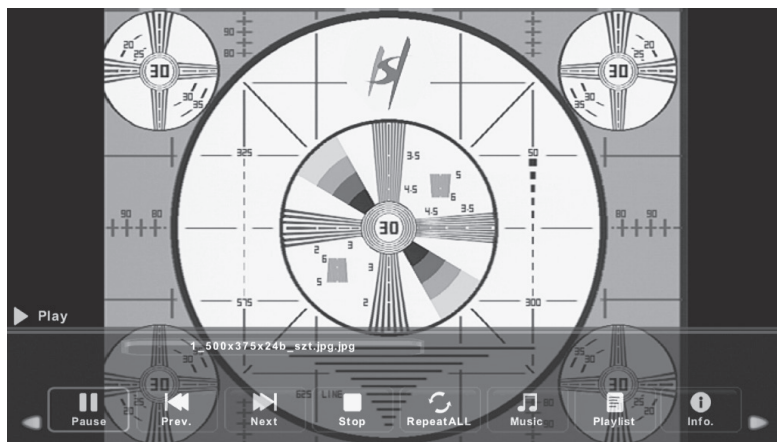

MULTIMEDIA

Música

Pulse ◀/▶ para seleccionar MÚSICA en el menú principal, luego pulse el botón Enter para entrar. Pulse el botón Salir para volver al menú anterior y salir del menú.

ES

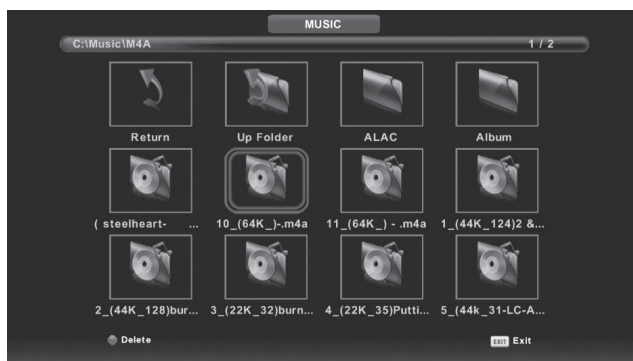
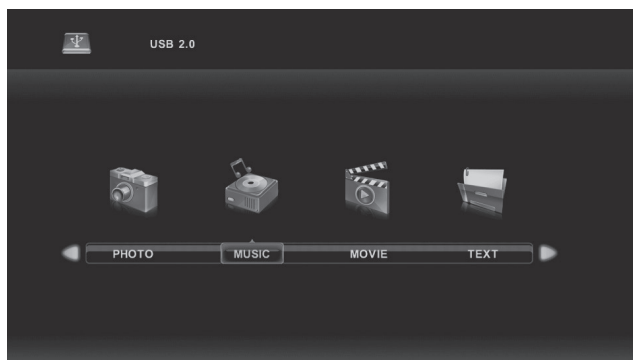

Pulse ◀/▶ para seleccionar el disco de la unidad que desea ver, luego pulse el botón Enter para entrar. Pulse ◀/▶ para seleccionar la opción de volver al menú anterior.



MULTIMEDIA

Película

Pulse ◀/▶ para seleccionar PELÍCULA en el menú principal, luego pulse el botón Enter para entrar. Pulse el botón Salir para volver al menú anterior y salir del menú.

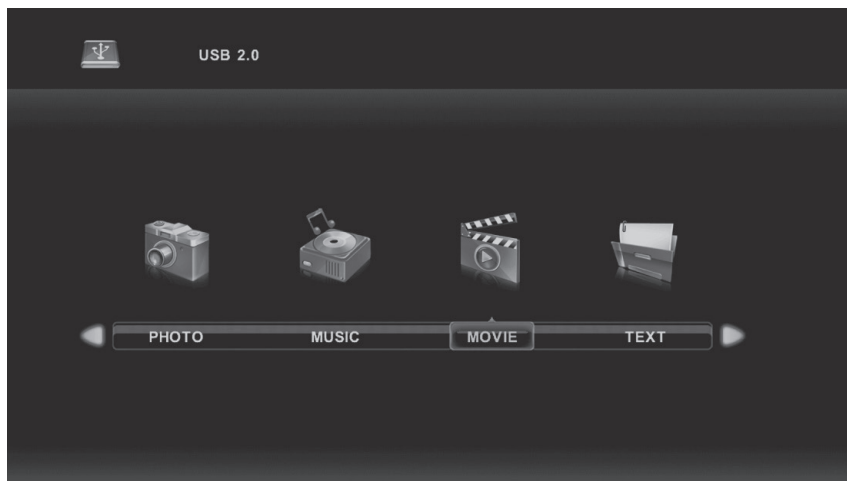

Pulse ◀/▶ para seleccionar el disco de la unidad que desea ver, luego pulse el botón Enter para entrar. Pulse el botón Enter para reproducir la película seleccionada. Presione el botón de visualización para seleccionar el menú en la parte inferior que desea ejecutar, luego presione el botón Enter para abrir. Pulse el botón Salir para volver al menú anterior y el botón Salir para salir de todo el menú.



MULTIMEDIA

Texto

Pulse ◀/▶ para seleccionar TEXTO en el menú principal, luego pulse el botón Enter para entrar. Pulse el botón Salir para volver al menú anterior y salir del menú.

ES

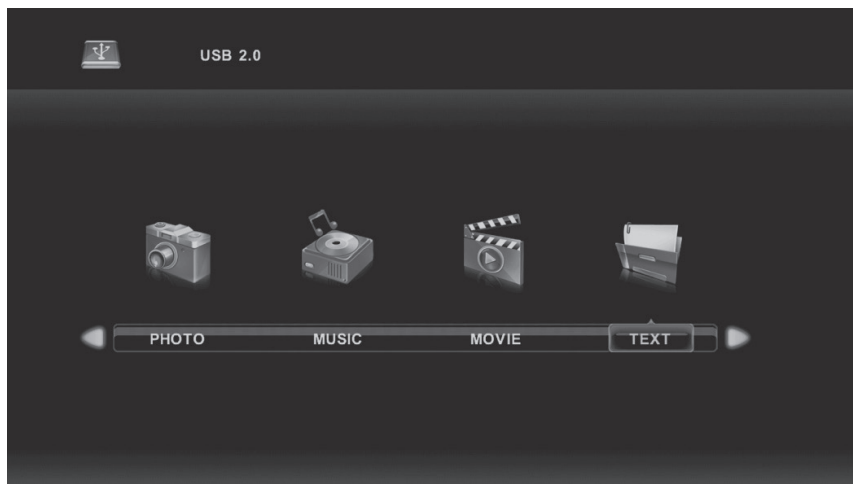

Pulse ◀/▶ para seleccionar el disco de la unidad que desea ver, luego pulse el botón Enter para entrar. Press ◀/▶ botón para seleccionar la opción de retorno para volver al menú anterior.

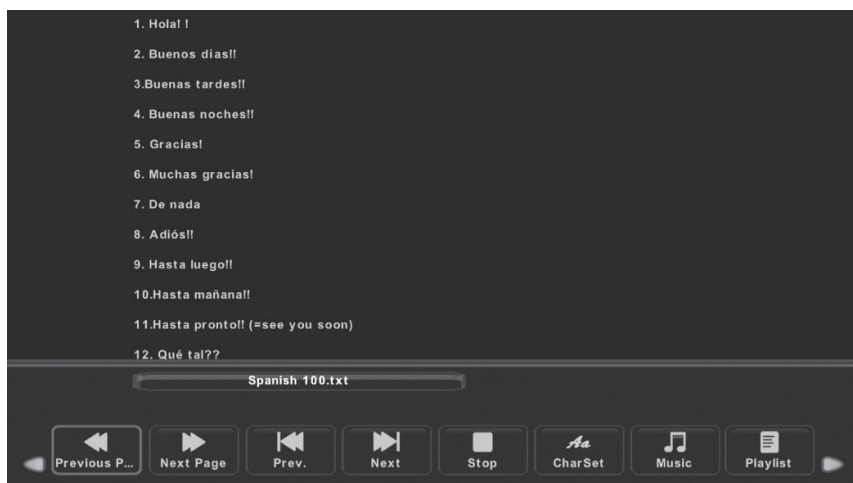

AYUDA

PROBLEMA	SOLUCIÓN
Sin alimentación	<ul style="list-style-type: none"> • Compruebe si el cable de alimentación del TV está enchufado o no. Si todavía no hay energía, desconecte el enchufe y vuelva a conectarlo a la toma después de 60 segundos. Vuelva a encender el televisor.
La señal no se recibe correctamente	<ul style="list-style-type: none"> • Es posible que aparezcan imágenes dobles o fantasmas en su televisor si hay edificios altos o montañas cerca de donde se encuentra. Puede ajustar la imagen a través del ajuste manual: consulte las instrucciones de regulación del vernier o ajuste la dirección de la antena externa. • Si usa una antena interior, bajo ciertas circunstancias la recepción de la señal puede ser más difícil. Ajuste la dirección de la antena para una recepción óptima. Si esto no mejora la recepción, puede que tenga que cambiar a una antena exterior.
Sin imagen	<ul style="list-style-type: none"> • Compruebe si la antena en la parte posterior del televisor está conectada correctamente. • Vea otros canales para ver si el problema persiste.
El video aparece sin audio	<ul style="list-style-type: none"> • Intente subir el volumen. • Compruebe si el sonido del televisor está silenciado o no.
El audio está presente, pero el video no aparece o está descolorido	<ul style="list-style-type: none"> • Intente ajustar el contraste y el brillo.
El ruido estático afecta la calidad de video y audio	<ul style="list-style-type: none"> • Compruebe si la antena en la parte posterior del televisor está conectada correctamente.
Líneas rotas en la pantalla	<ul style="list-style-type: none"> • Los aparatos eléctricos como secadores de pelo o aspiradoras, etc. pueden estar interfiriendo con su TV. Apague estos aparatos.
El mando a distancia no funciona	<ul style="list-style-type: none"> • Asegúrese de quitar la bolsa de plástico que vino con el mando a distancia. Intente usar el mando a distancia más cerca del televisor. Compruebe si la colocación de las pilas es correcta o intente utilizar pilas nuevas con el mando a distancia. • El TV entrará en modo de espera si no recibe respuesta en unos minutos.
Sin video (modo PC)	<ul style="list-style-type: none"> • Compruebe si el cable está conectado correctamente al puerto HDMI o si el cable está doblado en algunos lugares.
La pantalla es demasiado brillante u oscura (modo PC)	<ul style="list-style-type: none"> • Ajuste el brillo o el contraste en el menú principal.
No hay respuesta del PC	<ul style="list-style-type: none"> • Compruebe si la resolución de pantalla de la PC está configurada en una resolución compatible para el televisor.
Líneas que aparecen cuando un dispositivo está conectado al puerto RCA	<ul style="list-style-type: none"> • Asegúrese de estar utilizando un cable de buena calidad.
Los problemas no están resueltos	<ul style="list-style-type: none"> • Desconecte el cable de alimentación y espere 30 segundos, luego vuelva a conectarlo a la toma. Si los problemas persisten, no intente reparar el televisor usted mismo. Póngase en contacto con el centro de servicio.

No deje que su TV muestre una imagen estática, ya sea de un video en pausa, una pantalla de menú, etc. durante un periodo de tiempo prolongado, ya que podría dañar la pantalla y causar que la imagen se quemé.

ESPECIFICACIONES

Tamaño de pantalla	Consumo	Principales accesorios
24"	36W	Manual de usuario x1 Mando a distancia x1 Cable de alimentación x1 Pilas AAA x2 (no incluidas)
32"	56W	
40"	90W	

VIDA ÚTIL : 60,000 Hrs



Fabricado bajo licencia de Dolby Laboratories. Dolby, Dolby Audio y el símbolo de la doble D son marcas comerciales de Dolby Laboratories Licensing Corporation.



Los términos HDMI e interfaz multimedia de alta definición HDMI, y el logo HDMI son marcas comerciales o marcas registradas de HDMI Licensing LLC en los Estados Unidos y otros países.

ADVERTENCIA

Nunca coloque un televisor en un lugar inestable. Un televisor puede caerse y causar lesiones personales graves o la muerte. Muchas lesiones, especialmente en los niños, se pueden evitar tomando precauciones simples como:

1. Usar muebles o soportes recomendados por el fabricante del televisor.
2. Utilizar únicamente muebles que puedan soportar con seguridad el televisor.
3. Asegurarse de que el televisor no sobresalga del borde de los muebles de apoyo.
4. No colocar el televisor sobre muebles altos (por ejemplo, armarios o librerías) sin anclar tanto el mueble como el televisor a un soporte adecuado.
5. No colocar el televisor sobre telas u otros materiales que puedan estar ubicados entre el televisor y los muebles de apoyo,
6. Educar a los niños sobre los peligros de subirse a los muebles para alcanzar el televisor o sus controles.

Si su televisor actual se reubica, se deben aplicar las mismas consideraciones anteriores.

Tornillo montado en la pared: 22-24 pulgadas M4, 28-70 pulgadas M6, 75 pulgadas M8.

Nota: no cuelgue en ángulo para evitar el riesgo de que se caiga.

MANDO A DISTANCIA

1. **POWER** : Encienda o apague su televisor.
2. **MUTE**: Presione para silenciar el sonido. Presiona de nuevo o presiona VOL+ para cancelar el silencio.
3. **0 -9** : Pulse 0-9 para seleccionar un canal de TV directamente mientras ve la televisión. El canal cambiará después de 2 segundos. Aplicable para ingresar el número de página en el modo de teletexto, etc.
4. **DTV/ATV**: Cambiar entre TV digital o analógica.
5. **↶** : Volver al programa visto anteriormente.
6. **S.MODE**: Presione para recorrer las diferentes configuraciones de sonido.
7. **SLEEP**: Seleccione la cantidad de tiempo antes de que la TV se apague automáticamente.
8. **MTS**: Pulse para buscar los modos NICAM.
9. **P.MODE**: Presione para recorrer las diferentes configuraciones de imagen.
10. **MENU**: Le permite navegar por los menús en pantalla.
11. **SOURCE**: Abre el menú principal, pulse para listar las fuentes.
12. **▲ / ▼ / ◀ / ▶** **ENTER**: Le permite navegar por los menús en pantalla y ajustar la configuración del sistema según sus preferencias.
13. **EXIT**: Salir del menú o submenú y cancelar la función en curso (si corresponde)
14. **DISPLAY**: Presione para mostrar la fuente y la información del canal.

Instalación de la batería:

Retire la tapa del compartimento de las pilas en la parte posterior del mando a distancia deslizando la tapa hacia abajo y luego hacia afuera. Coloque dos pilas AAA dentro del compartimento de las pilas con sus extremos + y - alineados como se indica. No mezcle baterías viejas y nuevas o diferentes tipos de baterías.

Deslice la tapa hasta que escuche un clic para cerrar.

Uso del mando a distancia:

A menos que se indique lo contrario, el mando a distancia puede operar todas las funciones del televisor. Siempre apunte el mando a distancia directamente al sensor remoto frente al televisor.

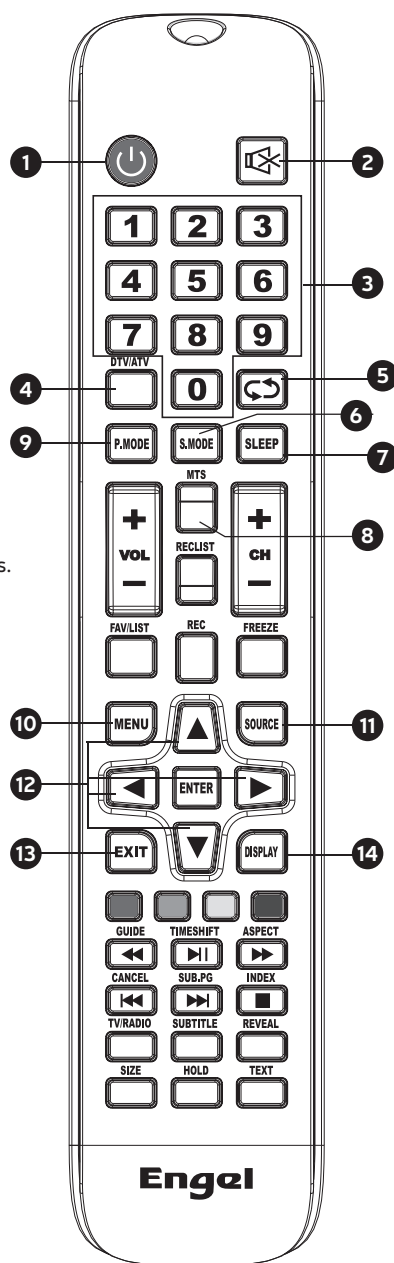

MANDO A DISTANCIA

15. VOL+ /VOL-: Pulse para aumentar/disminuir el volumen.

16. TV/RADIO : Mientras mira un canal, le permite cambiar entre los modos TV y Radio.

17. GUIDE:

1. Inicia la EPG (Guía electrónica de programas)
2. Retroceso rápido en modo PVR o Media Player.

18. TIME SHIFT:

1. Función Timeshift del canal DTV.
2. Reproducir/pausar en modo PVR o Media Player.

19. CANCEL:

1. Cuando se selecciona una página en el modo de texto, puede pasar algún tiempo antes de que esté disponible, al presionar la tecla CANCEL volverá al modo TV. Cuando se encuentre la página requerida, el número de página aparecerá en la parte superior de la imagen de TV, pulse la tecla CANCEL para volver al modo de texto para que pueda navegar por esta página.

2. Capítulo anterior en modo PVR o Media Player

20. INDEX:

1. Solicite la página de índice en modo Teletexto.
2. Salga de la función de reproducción en el modo PVR o Media Player.

21. SIZE: Cambia el tamaño de pantalla en el modo Teletexto.

22. REVEAL: Revela u oculta las palabras ocultas.

23. BOTONES DE COLOR: Cambio de teletexto de las partes analógicas, la selección de elementos en el menú de las partes digitales y la práctica del MHEG 5 en el menú DVB.

24. CH+ /CH- : Pulse para subir/bajar el canal.

25. FAV/LIST: presione para abrir la lista de favoritos, luego puede seleccionar el canal favorito.

26. ASPECT:

1. Seleccione la escala de la imagen.
2. Avance rápido en modo PVR o Media Player.

27. FREEZE: presione para congelar la imagen

28. SUB. PG:

1. Presione para acceder a la subpágina.
2. Siguiendo capítulo en modo PVR o Media Player.

29. SUBTITLE: mostrar los subtítulos.

30. HOLD: MANTENGA ENCENDIDO o APAGADO para mostrar la página actual.

31. TEXT: Encender y apagar el teletexto.

32. REC LIST: Mostrar la lista de grabación.

33. REC: Inicio de grabación en modo PVR.

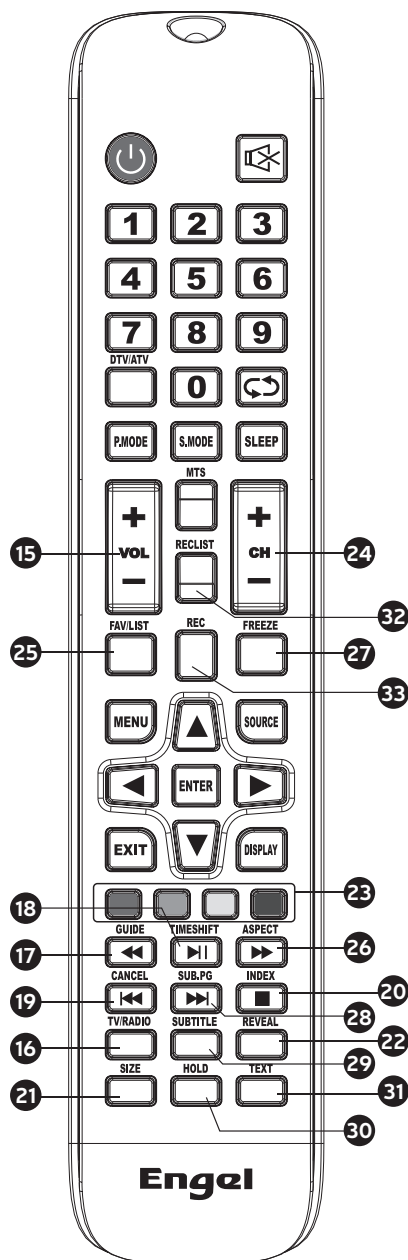

Política de píxeles defectuosos

Debido a la complejidad de la tecnología empleada en la fabricación de las pantallas LCD, TFT y LED es posible que alguno de los píxeles que componen la pantalla pueda estar defectuoso. Aunque lo deseable es que todos los píxeles funcionen correctamente, esto no es a veces posible desde un punto de vista productivo. Es por ello que la empresa Ersax Trade S.L certifica que sus productos TV LED cumplen con el criterio de defectos admisibles aquí descrito , certificando que sus pantallas TV LED son de clase A o superiores.

Píxeles defectuosos	19"-20"-22"-24"	29"-32"	39"-40"	46"-50"
Píxel brillante (máx.)	4	4	4	4
Píxel apagado (máx.)	8	9	14	16
Suma Píxeles máxima permitida	5	7	12	12
Píxeles dobles br. adyacentes (máx.)	1	1	1	1

Si una pantalla TV LED presenta píxeles apagados o brillantes, solamente está considerado como avería por Ersax Trade S.L cuando se sobrepasen los rangos aquí establecidos para ser considerado un panel LED defectuoso, y poder gestionar así el cambio o garantía del mismo debido a que existe una falta de conformidad en el producto. Por norma y salvo acotadas excepciones, Ersax Trade S.L considera averiado un producto TV LED el cual tenga una cantidad considerable de píxeles brillantes fijos o apagados. Como referencia un panel LCD/LED dispone de mas de 1 millón de píxeles, por lo que un solo píxel defectuoso, no se contemplaría como falta de conformidad y no podría catalogarse como avería ya que este hecho no afectará en absoluto al funcionamiento correcto del producto.

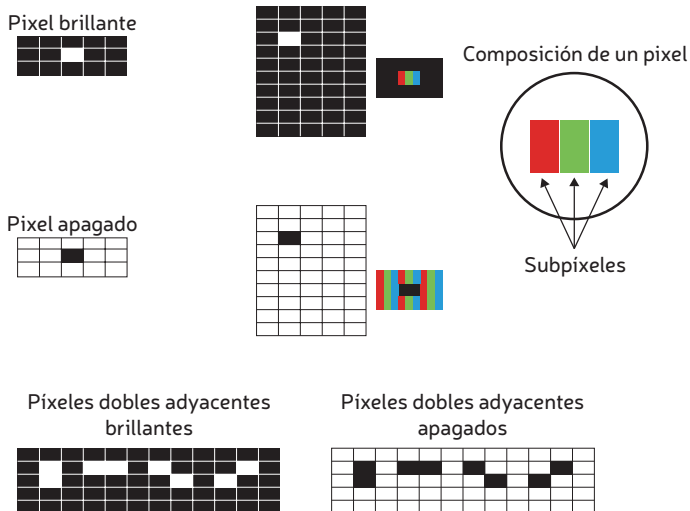

Por tanto si una pantalla LED cumple con el criterio arriba indicado, no será posible su cambio o reparación, ya que no se considera una falta de conformidad en el producto y no podría catalogarse como defecto o avería.

LED TV

Téléviseur LED



FRANÇAIS

CONTENU

Guide de préparation

- Information de sécurité 39
- Informations de sécurité importantes 39

Installation et connexion TV

- Información de seguridad importante 40
- Montage du support TV 40
- Touches du téléviseur et interface terminal 41
- Schéma de connexion d'un dispositif externe 42
- Installer et connecter le téléviseur 43
- Instructions d'installation du meuble TV 43

Menu du TV

- Première installation 44
- Chaîne 45
- Image 50
- Son 52
- Heure 53
- Verrouillage 55
- Mode hôtel 56
- Réglage 57

Menu PC

- Écran 60

Multimédia

- Opération multimédia 61
- Photo 62
- Musique 63
- Film 64
- Texte 65

Les autres informations

- Aide 66
- Spécifications 67
- Télécommande 68

Utilisez ce manuel d'utilisation à titre de référence uniquement.

INFORMATION DE SÉCURITÉ

PRÉCAUTION

RISQUE DE CHOC ELECTRIQUE
NE PAS OUVRIR

Des hautes tensions sont utilisées dans le fonctionnement de ce produit. Pour réduire le risque d'électrocution, ne retirez pas le couvercle du produit, confiez la réparation à un personnel qualifié.

FR

Si le téléviseur subit des modifications ou des ajustements majeurs, vous pourriez être blessé par un choc électrique, veuillez ne pas essayer d'ouvrir le téléviseur pour l'entretien, veuillez contacter le centre de service client pour examen.



Le point d'exclamation à l'intérieur d'un triangle équilatéral est destiné à alerter l'utilisateur de la présence d'instructions importantes dans la documentation accompagnant l'appareil.



Avertissement

Le symbole représentant un éclair avec une pointe de flèche dans un triangle équilatéral est destiné à alerter l'utilisateur de la présence d'une tension dangereuse non isolée dans l'enceinte du produit qui peut être d'une amplitude suffisante pour constituer un risque de choc électrique pour les personnes.

INFORMATIONS DE SÉCURITÉ IMPORTANTES

- 1) Lisez ces instructions.
- 2) Conservez ces instructions.
- 3) Faites attention à tous les avertissements.
- 4) Suivez toutes les instructions.
- 5) N'utilisez pas cet appareil près de l'eau.
- 6) Nettoyez uniquement avec un chiffon sec.
- 7) Ne bloquez aucune ouverture de ventilation. Installer selon les instructions du fabricant.
- 8) Ne pas installer à proximité de sources de chaleur telles que des radiateurs, des registres de chaleur, des poêles ou d'autres appareils (y compris les amplificateurs) produisant de la chaleur.
- 9) N'annulez pas l'objectif de sécurité de la fiche polarisée ou de mise à la terre. Une fiche polarisée a deux lames dont l'une est plus large que l'autre. Une fiche de type mise à la terre a deux lames et une troisième broche de mise à la terre. La lame large ou la troisième broche est fournie pour votre sécurité. Si la fiche fournie ne correspond pas à votre prise, consultez un électricien pour remplacer la prise obsolète.
- 10) Protégez le cordon d'alimentation contre les piétinements ou les pincements, en particulier au niveau des prises et du point de sortie de l'appareil.
- 11) Utilisez uniquement les accessoires spécifiés par le fabricant.
- 12) Fixez le téléviseur uniquement avec le chariot, le support, le trépied, le support ou la table spécifiés par le fabricant ou vendus avec l'appareil. Lorsque vous utilisez un chariot, soyez prudent lorsque vous déplacez l'appareil car il peut basculer.

INFORMACION DE SEGURIDAD IMPORTANTE

13) Débranchez cet appareil pendant les orages ou lorsqu'il n'est pas utilisé pendant de longues périodes.

Précaution :

14) Pour réduire le risque d'incendie ou d'électrocution, n'exposez pas le téléviseur à la pluie ou à l'humidité.

15) La fiche secteur est utilisée comme dispositif de déconnexion, le dispositif de déconnexion doit rester facilement utilisable.

16) La prise de courant sera installée à proximité de l'équipement et sera facilement accessible.

17) Ce produit ne doit jamais être placé dans une installation encastrée, telle qu'une bibliothèque ou une étagère, à moins qu'une ventilation adéquate soit fournie ou que les instructions du fabricant aient été suivies.

18) L'appareil ne doit pas être exposé aux gouttes ou aux éclaboussures et aucun objet rempli de liquide, tel qu'un vase, ne doit être placé sur l'appareil.

19) Ne placez pas de sources de danger sur le téléviseur (par exemple, des objets remplis de liquide, des bougies allumées).

20) Montage au mur ou au plafond : L'appareil doit être monté au mur ou au plafond uniquement selon les recommandations du fabricant.

21) Ne placez jamais le téléviseur, la télécommande ou les piles à proximité de flammes nues ou d'autres sources de chaleur, y compris la lumière directe du soleil.

22) La borne USB doit être chargée à 0,5 A en fonctionnement normal.

Ces instructions d'entretien sont destinées à être utilisées uniquement par du personnel d'entretien qualifié. Pour réduire le risque de choc électrique, n'effectuez aucun service autre que celui contenu dans les instructions d'utilisation, sauf si vous êtes qualifié pour le faire.

23) La batterie ne doit pas être exposée à une chaleur excessive telle que la lumière du soleil, le feu ou autre.

24)  Cet équipement est un appareil électrique de classe II ou à double isolation. Il a été conçu de telle manière qu'il ne nécessite pas de connexion de sécurité à la terre électrique.

25) La température ambiante maximale d'utilisation est de 45 degrés.

L'altitude maximale d'utilisation est de 2000 mètres.

MONTAGE DU SUPPORT TV

Fixez le téléviseur au mur

1. Placez d'abord un chiffon doux sur la table pour éviter de rayer l'écran, puis placez le téléviseur dessus.

2. Utilisez le tournevis pour retirer les vis qui sont fixées sur le support inférieur (le sens de la flèche, veuillez vous référer au dessin 1). Et retirez le support inférieur (retirez soigneusement les vis et le support inférieur).

3. Veuillez utiliser un support qui peut être fixé au mur en fonction de la taille de la direction de la flèche sur la photo 2 et la photo 3.

4. Percez quatre trous correctement sur le mur (la taille est pour référence seulement) et mettez quatre vis. (pièces en option)

5. Selon l'étape 4, utilisez le tournevis pour verrouiller la vis à l'arrière du téléviseur, puis accrochez le téléviseur au mur.

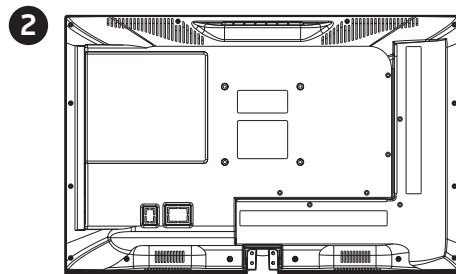
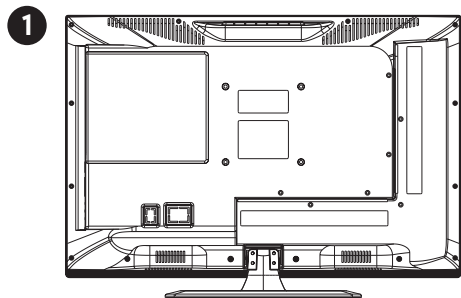

MONTAGE DU SUPPORT TV

3

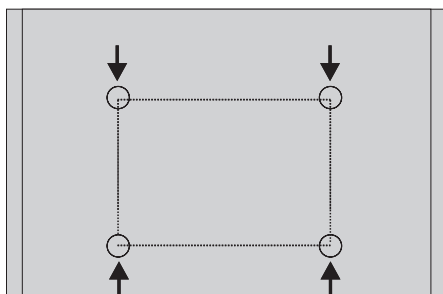

4

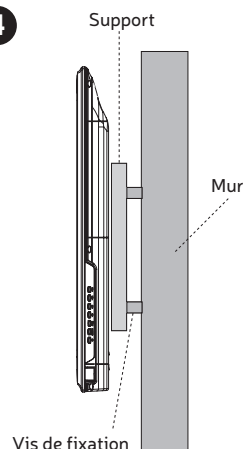

Note:

1. Le support fixé au mur est une pièce en option.
2. Lors de l'installation du téléviseur, écartez tous les meubles et autres objets susceptibles d'interférer avec le travail.
3. Lors de l'installation du téléviseur, demandez de l'aide pour le réparer, afin d'éviter tout problème.
4. Les schémas d'installation sont fournis à titre indicatif uniquement.
5. Suivez les instructions sur le support du téléviseur pour l'installation.
6. Montez un support mural compatible VESA pour votre téléviseur.

TOUCHES DU TÉLÉVISEUR ET INTERFACE TERMINAL

Boutons du TV



Si vous souhaitez afficher les commandes à l'écran, appuyez sur le bouton Marche/Arrêt du clavier du téléviseur et les commandes apparaîtront à l'écran.

Ces commandes disparaissent automatiquement de l'écran après 5 secondes d'inactivité.

Sélection de la commande : appuyez légèrement sur le bouton, déplacez le cercle vers la droite, sélectionnez l'icône ou la commande souhaitée.

Sélection de la fonction de commande : Appuyez sur l'icône pendant quelques secondes jusqu'à atteindre la fonction souhaitée.

Icône Description :



: Désactivé : Correspond au bouton d'alimentation de la télécommande .



: Menu : Correspond au bouton MENU de la télécommande.



: Source d'entrée : Correspond au bouton SOURCE de la télécommande.



: CH+ : Correspond au bouton CH+ de la télécommande.



: CH- : Correspond au bouton CH- de la télécommande.



: Volume + : Correspond au bouton VOL+ de la télécommande.







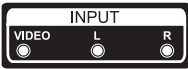

: Volume - : Correspond au bouton VOL- de la télécommande.

TOUCHES DU TÉLÉVISEUR ET INTERFACE TERMINAL

Interface terminale

Remarque : Voici les différentes interfaces du terminal, la position et la disposition réelles peuvent être différentes.

	RCA Entrée de signal AV externe et canal sonore droit/gauche correspondant		ÉCOUTEURS Lorsque des écouteurs sont connectés, les haut-parleurs sont désactivés
	FENTE CI Entrée lecteur de carte CI (interface commune) cela nécessite CAM (module d'accès conditionnel) utilisé pour la télévision payante.		USB Connectez ici un périphérique USB pour lire vos fichiers multimédias ou pour enregistrer des programmes via la fonction PVR.
	ANT 75 Connectez l'entrée antenne/câble TV (75VHF/UHF)		COAXIAL Connectez le récepteur SPDIF.
	HDMI Entrée de signal numérique du connecteur vidéo HDMI.		



* Ne touchez pas ou ne vous approchez pas des bornes HDMI, USB et évitez que des décharges électrostatiques ne perturbent ces bornes en mode de fonctionnement USB, sinon le téléviseur cessera de fonctionner ou présentera un état anormal.

SCHEMA DE CONNEXION D'UN DISPOSITIF EXTERNE

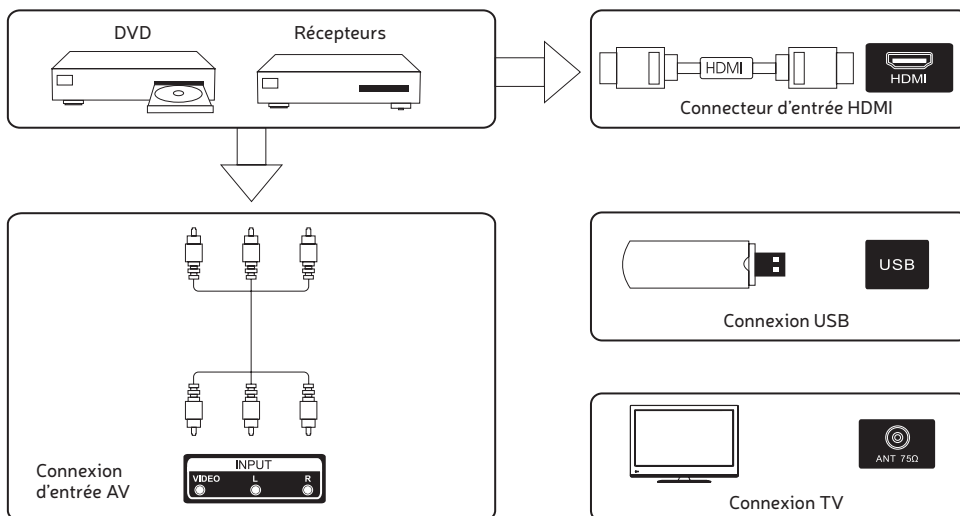

INSTALLER ET CONNECTER LE TÉLÉVISEUR

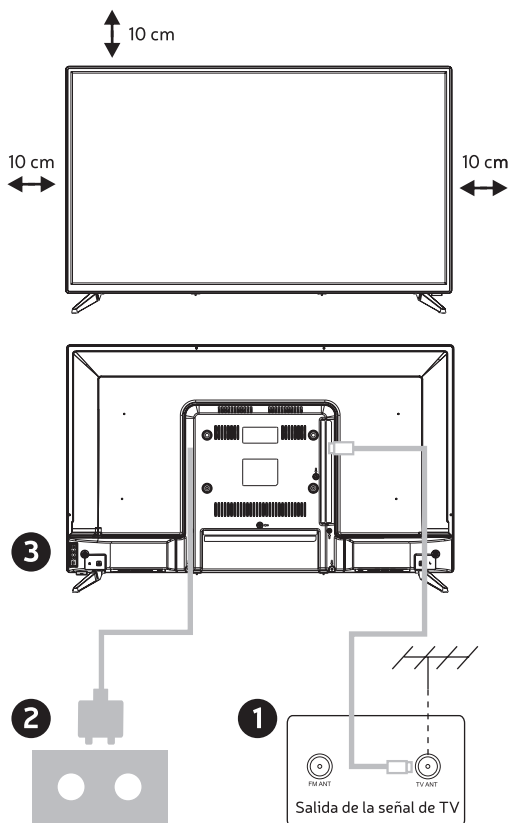

Placez votre téléviseur

Placez votre téléviseur sur un endroit ferme pouvant supporter le poids du téléviseur.

Pour éviter tout danger, ne placez pas le téléviseur à proximité d'eau ou d'une source de chaleur (telle qu'une lampe, une bougie, un appareil de chauffage), ne bloquez pas la ventilation à l'arrière du téléviseur.

Connectez l'antenne et l'alimentation

1. Connectez le câble d'antenne à la prise d'antenne à l'arrière du téléviseur.
2. Branchez le cordon d'alimentation du téléviseur dans une prise de courant.

Allumez votre téléviseur

3. Connectez l'alimentation, passez en mode veille (lumière rouge), appuyez sur le bouton d'alimentation du téléviseur ou de la télécommande pour allumer le téléviseur.

Remarque : Si le modèle dispose d'un emplacement pour carte CI sur le dessus, un bouchon en silicone pour l'emplacement se trouve dans le sac d'accessoires (pour les modèles sans emplacement pour carte CI, il n'y a pas de tel bouchon en silicone), insérez le bouchon en silicone dans l'emplacement. lorsque la carte CI n'est pas utilisée.

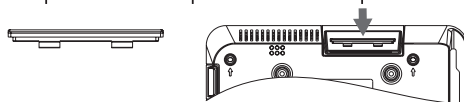

Remarque : les images sont fournies à titre indicatif uniquement.

INSTRUCTIONS D'INSTALLATION DU MEUBLE POUR TV

Guide d'installation du support

Le téléviseur est emballé avec le support séparé du téléviseur. Pour installer le meuble TV de table, veuillez l'installer conformément aux instructions ci-dessous.

1. Le panneau peut être rayé facilement, veuillez donc : Placez un chiffon doux sur la table et placez le téléviseur face vers le bas sur le chiffon. Remarque : Débranchez toujours le cordon d'alimentation en premier lors de l'installation ou du retrait du support.

2. Prenez la base. Alignez les trous de vis sur la base et le TV, puis insérez les vis dans les trous de la base et serrez. Remarque : Pour vous assurer que le téléviseur est stable, veuillez verrouiller toutes les vis. Le support de certains modèles de téléviseurs est conçu comme un type à encliquetage, qui s'installe facilement en l'enclenchant dans la fente du support, plutôt qu'en le vissant.

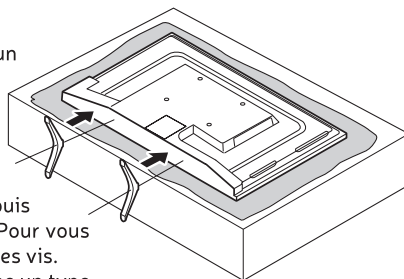

INSTRUCTIONS D'INSTALLATION DU MEUBLE POUR TV

Veuillez noter l'adresse de base :

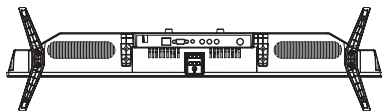

Vue de dessous du téléviseur (écran vers le bas)

(L'illustration est pour référence seulement)

Suggestion:

Pour rendre plus confortable l'installation de la base et pour éviter tout risque de rayures et de détérioration, nous vous recommandons d'utiliser le tournevis type PH2.

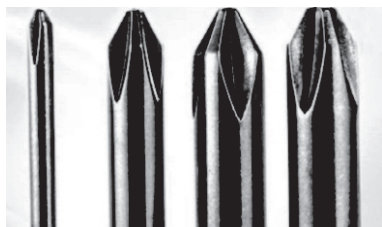

PREMIÈRE INSTALLATION

Connectez un câble RF entre l'entrée du TV marquée "RF-IN" et la prise d'antenne de votre téléviseur.

Choisir la langue

Appuyez ◀/▶ pour sélectionner la langue à utiliser pour les menus et les messages.

Choisir le pays

Appuyez ▲/▼ pour mettre en évidence le menu pays.

Appuyez ◀/▶ pour sélectionner le pays que vous souhaitez.

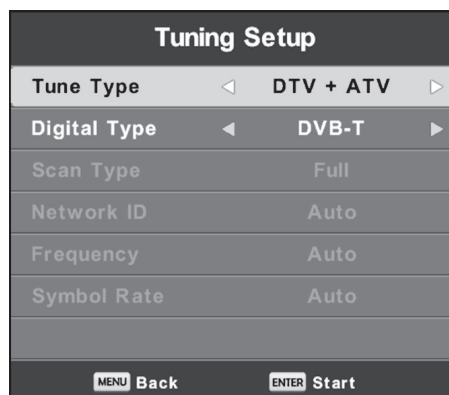
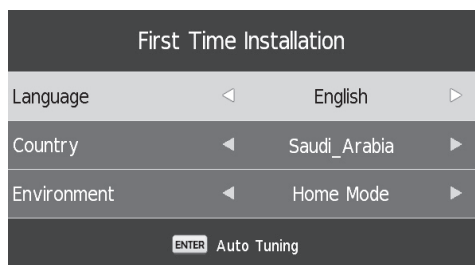

MENU TV

Syntonisation Manuel ATV

Chaîne Actuelle

Définissez le numéro de canal.

Système de couleurs

Sélectionnez le système de couleurs
(Système disponible : AUTO, PAL, SECAM)

Systeme audio

Sélectionnez le système de son

Réglage fin

Ajustez la fréquence du canal avec précision.

Chercher

Lancez la recherche de la chaîne.



FR

Syntonisation Manuel DTV

Appuyez ▲ / ▼ pour sélectionner Syntonisation Manuel DTV, puis appuyez sur Entrée pour accéder au sous-menu. Appuyez ◀ / ▶ pour sélectionner Chaîne, puis sur Entrée pour rechercher des programmes.

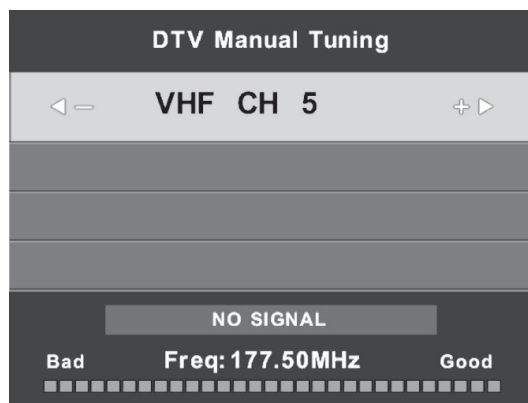

Modifier le programme

Appuyez ▲ / ▼ pour sélectionner Modifier le programme, puis sur Entrée pour entrer dans le sous-menu.



La touche tricolore est la touche de raccourci pour programmer le canal.

Appuyez d'abord sur ▲ / ▼ pour mettre en surbrillance la chaîne que vous souhaitez sélectionner, puis:

Appuyez sur le bouton rouge pour supprimer le programme de la liste.

Appuyez sur le bouton jaune pour déplacer la chaîne dans la liste.

Appuyez sur le bouton bleu pour sauter la chaîne sélectionnée.

Appuyez sur le bouton Fav pour ajouter la chaîne à votre liste de favoris.

(Votre TV sautera automatiquement la chaîne lorsque vous utiliserez CH+/- pour regarder les chaînes.)

MENU TV

Liste des Horaires

Appuyez ▲ / ▼ pour sélectionner Schedule List, puis appuyez sur Enter pour entrer dans le sous-menu. Il est disponible sur DTV et source satellite.

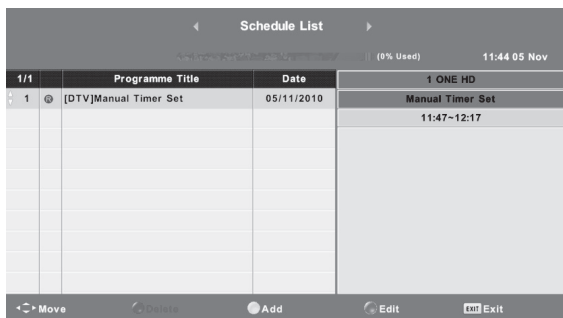

Appuyez sur le bouton JAUNE pour accéder à l'interface suivante.



Lorsque la durée d'enregistrement se termine, le message suivant apparaît.



informations sur les Signaux

Appuyez ▲ / ▼ Pour sélectionner Informations sur le signal, appuyez sur le bouton Entrée pour afficher les informations détaillées sur le signal. Uniquement disponible lorsqu'il y a un signal DTV.

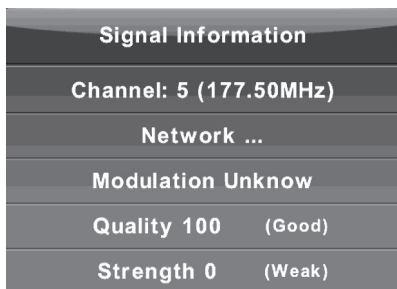

Informations CI (besoin de prendre en charge la fonction CI)

Appuyez ▲ / ▼ pour sélectionner Informations CI, puis appuyez sur le bouton Entrée pour afficher les détails si vous avez inséré la carte CI.

MENU TV

La liste des CANAUX dans la source satellite. (Besoin de supporter la fonction DVB-S2)

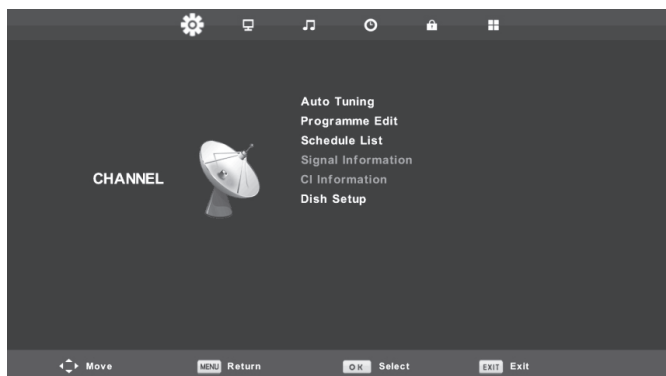

FR

Recherche automatique

Appuyez ▲ / ▼ pour sélectionner Recherche automatique, puis appuyez sur Enter/► pour entrer.

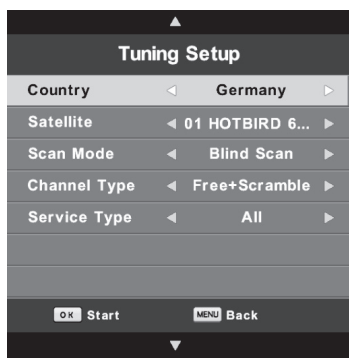

Configuration de la parabole

Appuyez ▲ / ▼ pour sélectionner Configuration de la parabole, puis appuyez sur Enter/► pour entrer.

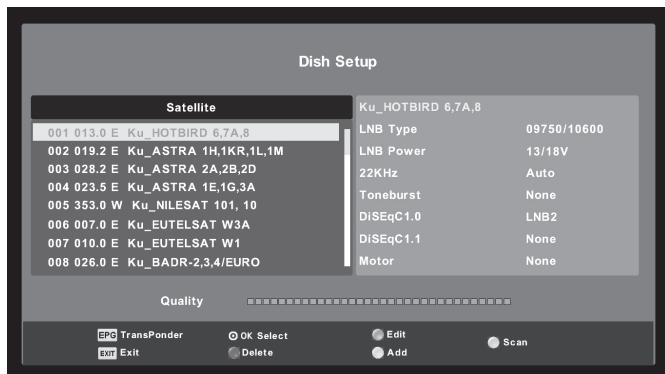

MENU TV

Image

Appuyez sur le bouton MENU pour afficher le menu principal.
Appuyez ◀/▶ pour sélectionner IMAGE dans le menu principal.

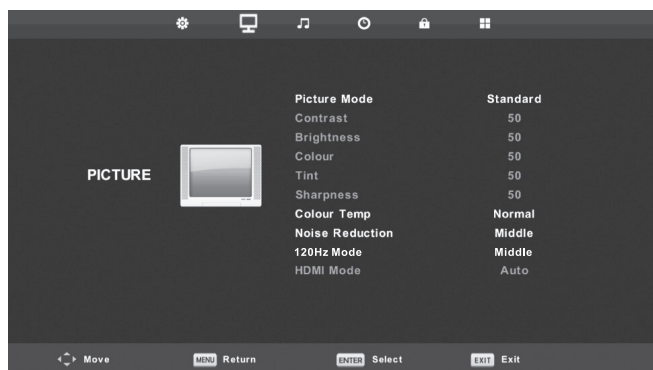

Remarque : la fonction MODE 120 Hz ne prend en charge que les téléviseurs UHD

1. Appuyez ▲ / ▼ pour sélectionner l'option que vous souhaitez régler dans le menu IMAGE.
2. Appuyez sur Entrée pour régler.
3. Après avoir terminé votre réglage, appuyez sur Entrée pour enregistrer et revenir au menu précédent.

Mode image

Appuyez ▲ / ▼ pour sélectionner Mode Image, puis appuyez sur OK pour entrer dans le sous-menu. Vous pouvez modifier le contraste, la luminosité, la couleur, la netteté et la valeur de teinte lorsque l'image est en mode personnalisé.

CONSEILS : Vous pouvez appuyer sur le bouton PMODE pour changer directement de mode d'image.

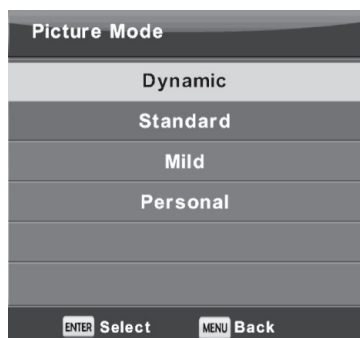

Contraste / Luminosité / Couleur / Teinte / Netteté

Appuyez ▲ / ▼ pour sélectionner l'option, puis appuyez sur le bouton Enter/ pour régler.

Contraste : Ajuste l'intensité des hautes lumières de l'image, mais l'ombre de l'image est invariable.
Luminosité : régle la luminosité de l'ensemble de l'image, cela affectera la région sombre de l'image.
Couleur : ajustez la saturation des couleurs à votre convenance.
Teinte : Pour compenser le changement de couleur avec la diffusion du code NTSC.
Netteté : Ajustez le pic dans les détails de l'image.

MENU TV

Température de couleur

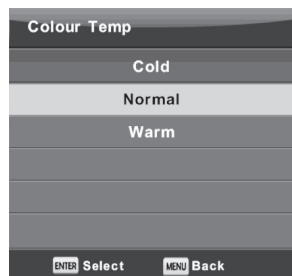

Modifier la tonalité de couleur globale de l'image.

Appuyez ▲ / ▼ pour la sélection de la température de couleur, appuyez sur OK pour entrer dans le sous-menu.

Appuyez ▲ / ▼ pour sélectionner. Mode image disponible : froid, normal, chaud).

Froid Augmente le ton bleu pour le blanc.

Normal Niveau moyen des couleurs pour le blanc.

Chaud Augmenter la couleur rouge pour le blanc.

FR

Réduction de bruit

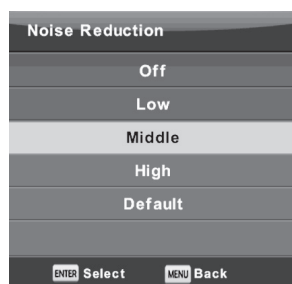

Pour filtrer et réduire le bruit de l'image et améliorer la qualité de l'image. Appuyez ▲ / ▼ pour sélectionner Réduction du bruit, puis appuyez sur OK pour entrer dans le sous-menu.

OFF Sélectionnez pour désactiver la réduction du bruit vidéo.

Faible Détecte et réduit le bruit vidéo de faible niveau.

Moyen Détecte et réduit le bruit vidéo de niveau modéré.

Haut Détecte et réduit le bruit vidéo à un niveau amélioré.

Par défaut Définir par défaut.

Mode 120 Hz (uniquement sur les téléviseurs UHD)



Réglez la compensation de mouvement.

Un réglage plus élevé peut améliorer les performances de mouvement lorsque vous regardez des sports ou jouez à des jeux.

Appuyez ▲ / ▼ pour la sélection (Arrêt/Bas/Moyen/Haut)

Mode HDMI

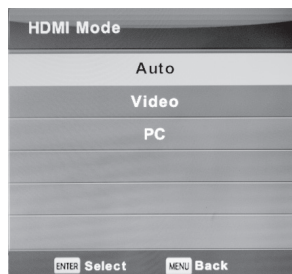

Appuyez ▲ / ▼ pour sélectionner Mode HDMI, puis appuyez sur OK pour entrer dans le sous-menu.

Appuyez ▲ / ▼ pour sélectionner .

(Modes d'image disponibles : Auto, Vidéo, PC).

MENU TV

Son

Appuyez sur le bouton MENU pour afficher le menu principal.
Appuyez ◀/▶ pour sélectionner SON dans le menu principal.



1. Appuyez ▲ / ▼ pour sélectionner l'option que vous souhaitez régler dans le menu SON.
2. Appuyez sur Entrée pour régler.
3. Après avoir terminé votre réglage, appuyez sur Entrée pour enregistrer et revenir au menu précédent.

Mode Son

Appuyez ▲ / ▼ pour sélectionner Mode Son, puis appuyez sur Entrée pour entrer dans le sous-menu.
Appuyez ▲ / ▼ pour sélectionner.

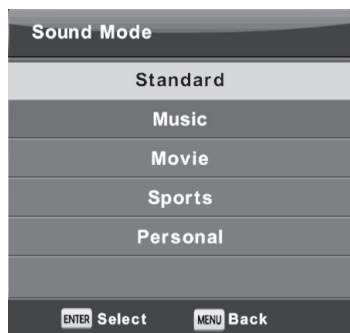

Vous pouvez modifier la valeur des aigus et des graves lorsque le son est en mode personnel.
CONSEILS : Vous pouvez appuyer sur le bouton SMODE de la télécommande pour changer directement le mode sonore.

- Standard** Produit un son équilibré dans tous les environnements.
- Musique** Préserve le son d'origine. Bon pour les spectacles de musique.
- Film** Améliore les aigus et les basses pour une expérience d'écoute riche.
- Sports** Améliore les voix pour le sport.
- Personnel** Sélectionnez pour personnaliser les paramètres d'image.

Remarque : les aigus et les graves ne sont disponibles qu'en mode personnel, vous pouvez les régler à votre guise.

MENU TV

Balance

Appuyez ▲ / ▼ pour sélectionner Balance, appuyez sur ◀ / ▶ pour ajuster.

Niveau de Volume Automatique

Appuyez ▲ / ▼ pour sélectionner Niveau de volume automatique, puis appuyez sur ◀ / ▶ pour sélectionner On ou Off.

Mode SPDIF

Appuyez ▲ / ▼ pour sélectionner Mode SPDIF, puis appuyez sur ◀ / ▶ pour sélectionner Off / PCM / Auto.

AD Switch

Appuyez ▲ / ▼ pour sélectionner AD Switch, puis appuyez sur ◀ / ▶ pour sélectionner On ou Off. Fonction amblyopie aveugle, les indices seront mélangés pour décrire l'écran actuel. Besoin de prendre en charge le flux codé.

NOTE:

Balance : cet élément peut régler la sortie du haut-parleur, vous permettant de mieux entendre dans votre position.

Volume automatique : Cet élément est utilisé pour réduire automatiquement la différence entre le canal et le volume du programme.

Heure

Appuyez sur le bouton MENU pour afficher le menu principal.

Appuyez ◀ / ▶ pour sélectionner HEURE dans le menu principal.



1. Appuyez ▲ / ▼ Pour sélectionner l'option que desea ajuster dans le menu HOUR.
2. Appuyez sur Entrée pour régler.
3. Après avoir terminé votre réglage, appuyez sur le bouton Entrée pour enregistrer et revenir au menu précédent.

Fuseau horaire

Appuyez ▲ / ▼ pour la sélection du fuseau horaire, appuyez sur Entrée pour entrer dans le sous-menu. Appuyez ▲ / ▼ / ◀ / ▶ pour sélectionner le fuseau horaire.

MENU TV



Minuterie de mise en veille



Appuyez ▲ / ▼ pour sélectionner Minuterie de mise en veille, puis appuyez sur Entrée pour accéder au sous-menu.

Appuyez ▲ / ▼ pour sélectionner.

(Les options disponibles sont: Off, 15min, 30min, 45min, 60min, 90min, 120min, 240min).

Auto Standby

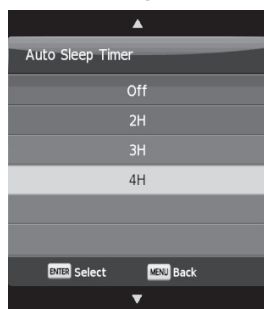

Appuyez ▲ / ▼ pour sélectionner Auto Standby, puis appuyez sur Entrée pour accéder au sous-menu.

Appuyez ▲ / ▼ pour sélectionner.

Conseils : la télécommande n'effectue aucune opération dans le délai hypothétique, elle se ferme automatiquement. Si vous effectuez une opération, cela réinitialisera l'heure.

Minuteur OSD



Appuyez ▲ / ▼ pour sélectionner Minuterie OSD, puis appuyez sur Entrée pour entrer dans le sous-menu.

Appuyez ▲ / ▼ pour sélectionner.

MENU TV

VERROUILLAGE

Appuyez sur le bouton MENU pour afficher le menu principal.
Appuyez ◀/▶ pour sélectionner VERROUILLAGE dans le menu principal.



FR

1. Appuyez ▲ / ▼ pour sélectionner l'option que vous souhaitez régler dans le menu VERROUILLAGE.
2. Appuyez sur Enter / ◀/▶ pour configurer.
3. Après avoir terminé votre réglage, appuyez sur le bouton Entrée pour enregistrer et revenir au menu précédent.

Système de Verrouillage



Appuyez ▲ / ▼ pour sélectionner Verrouiller le système, puis appuyez sur le bouton Entrée pour valider les 3 options suivantes.

Le mot de passe par défaut est 0000/8888, et si vous oubliez ce que vous avez défini, veuillez appeler le centre de service.

Définir le mot de passe



Appuyez ▲ / ▼ pour sélectionner Définir le mot de passe, puis appuyez sur Entrée pour entrer dans le sous-menu pour définir un nouveau mot de passe

MENU TV

Verrouillage de la chaîne



Appuyez ▲ / ▼ pour sélectionner Verrouillage de la chaîne puis appuyez sur le bouton Entrée pour accéder au sous-menu à sélectionner. Appuyez sur le bouton vert pour verrouiller ou déverrouiller la chaîne.

Contrôle Parental



Appuyez ▲ / ▼ pour sélectionner Contrôle parental, puis appuyez sur le bouton Entrée pour entrer dans le sous-menu pour sélectionner le nombre d'âge qui convient à vos enfants.

Verrouillage de la Clé

Appuyez ▲ / ▼ pour sélectionner Verrouillage de la Clé, puis appuyez sur le bouton ◀ / ▶ pour sélectionner OFF ou ON.

Lorsque la statue de Key Lock est activée, vous ne pouvez pas utiliser le bouton du panneau Key.

Mode hôtel (besoin de prendre en charge le mode hôtel)



MENU TV

1. Appuyez ▲ / ▼ sur la télécommande pour sélectionner le mode hôtel dans le menu Verrouiller.
2. Appuyez sur le bouton Entrée de la télécommande pour entrer dans le sous-menu.
3. Après avoir terminé votre réglage, appuyez sur MENU pour enregistrer et revenir au menu précédent.

Mode Hôtel

Appuyez ▲ / ▼ pour sélectionner Mode Hôtel, puis appuyez sur ◀ / ▶ pour sélectionner on ou off.

Verrouillage des sources

Appuyez ▲ / ▼ pour sélectionner Verrouillage des sources, puis appuyez sur le bouton Entrée pour entrer dans le sous-menu pour sélectionner.

Source par Défaut

Appuyez ▲ / ▼ pour sélectionner Source par Défaut, puis appuyez sur le bouton Entrée pour entrer dans le sous-menu pour sélectionner.

Programme par défaut

Appuyez ▲ / ▼ pour sélectionner Programme par défaut, puis appuyez sur le bouton ◀ / ▶ pour régler. Il est disponible lorsque la source par défaut est TV.

Volume Max

Appuyez ▲ / ▼ pour sélectionner Volume Max, puis appuyez sur le bouton ◀ / ▶ pour configurer.

Effacer le verrouillage

Appuyez ▲ / ▼ pour sélectionner Effacer le verrouillage, puis appuyez sur le bouton Entrée pour effacer le réglage que vous avez fait avant.

Réglage

Appuyez sur le bouton MENU pour afficher le menu principal.
Appuyez ◀ / ▶ pour sélectionner RÉGLAGE dans le menu principal.



1. Appuyez ▲ / ▼ pour sélectionner l'option que vous souhaitez régler dans le menu RÉGLAGE.
2. Appuyez sur Entrée pour régler.
3. Après avoir terminé votre réglage, appuyez sur Entrée pour enregistrer et revenir au menu précédent.

MENU TV

Langue OSD

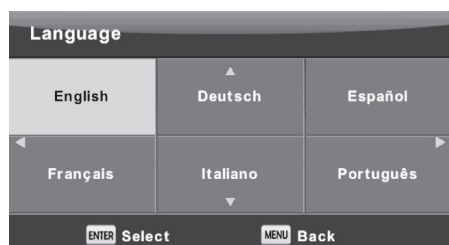

Choisissez une langue dans le menu OSD à afficher. L'anglais par défaut est sélectionné comme langue du menu.

Appuyez ▲ / ▼ / ◀ / ▶ pour sélectionner le menu Langue.

Langue TT



Appuyez ▲ / ▼ pour sélectionner Langue TT, puis appuyez sur le bouton Entrée pour entrer dans le sous-menu.

Appuyez ▲ / ▼ pour sélectionner Langue TT.

Langue Audio



Appuyez ▲ / ▼ pour sélectionner Langue Audio, puis appuyez sur le bouton Entrée pour accéder au sous-menu. Appuyez ◀ / ▶ pour sélectionner les principales langues audio.

Pulse ▲ / ▼ / ◀ / ▶ pour sélectionner les principales langues audio

Langue des Sous-titres

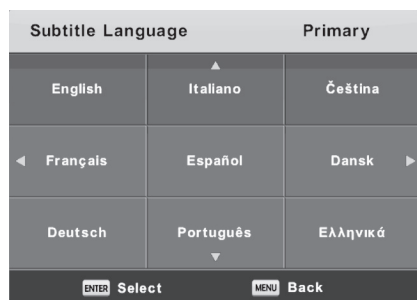

Appuyez ▲ / ▼ pour sélectionner Langue des sous-titres, puis appuyez sur le bouton Entrée pour accéder au sous-menu.

Appuyez ◀ / ▶ pour sélectionner langue principale des sous-titres.

Appuyez ▲ / ▼ / ◀ / ▶ pour sélectionner la langue des sous-titres.

MENU TV

Personnes Déficiantes Auditives

Appuyez ▲ / ▼ pour sélectionner Personnes Déficiantes Auditives, puis appuyez sur Entrée pour sélectionner On ou Off.

Système de fichiers PVR



Appuyez ▲ / ▼ pour sélectionner Système de fichiers PVR, puis appuyez sur le bouton Entrée pour entrer dans le sous-menu.

Appuyez ▲ / ▼ pour sélectionner Vérifiez le système de fichiers PVR, puis appuyez sur le bouton Entrée pour entrer. Ensuite, il vérifiera la vitesse USB.

Ratio d'aspect

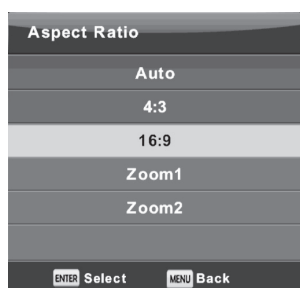

Appuyez ▲ / ▼ pour sélectionner Ratio d'aspect, puis appuyez sur le bouton Entrée pour entrer dans le sous-menu.

Appuyez ▲ / ▼ pour sélectionner le Ratio d'aspect. (Options disponibles : Auto, 4:3, 16:9, Zoom1, Zoom2.)

Écran Bleu

Appuyez ▲ / ▼ pour sélectionner Pantalla Azul, Écran bleu, puis appuyez sur le bouton Entrée pour sélectionner On ou Off.

Première installation

Appuyez ▲ / ▼ pour sélectionner Première installation, puis appuyez sur le bouton Entrée pour entrer.

Reset

Appuyez ▲ / ▼ pour sélectionner Reset, puis appuyez sur le bouton Entrée pour accéder au sous-menu.

Mise à jour logicielle (USB)

Appuyez ▲ / ▼ pour sélectionner Mise à jour du logiciel (USB), branchez votre périphérique USB dans la fente USB, puis appuyez sur le bouton Entrée pour mettre à jour le logiciel correct.

HDMI CEC (besoin de prendre en charge la fonction HDMI CEC/ARC)

Appuyez ▲ / ▼ pour sélectionner HDMI CEC, puis appuyez sur Entrée pour accéder au sous-menu.

HDMI CEC Appuyez ◀/▶ pour activer ou désactiver HDMI CEC.

HDMI ARC Appuyez ◀/▶ pour activer ou désactiver HDMI ARC.

Auto Standby Appuyez ◀/▶ pour activer ou désactiver Auto Standby.

Liste des Périphériques Appuyez sur le bouton Entrée pour ouvrir le menu principal de l'appareil.

MENU TV

HDMI CEC	
HDMI CEC	On
HDMI ARC	Off
Auto Standby	Off
Device List	
MENU	Back

ÉCRAN

Appuyez sur le bouton MENU pour afficher le menu principal
Appuyez ◀/▶ pour sélectionner ÉCRAN dans le menu principal.



1. Appuyez ▲ / ▼ pour sélectionner l'option que vous souhaitez régler dans le menu AFFICHAGE.
2. Appuyez sur Entrée pour régler.
3. Après avoir terminé votre réglage, appuyez sur le bouton Entrée pour enregistrer et revenir au menu précédent.

Réglage Automatique

Appuyez sur Entrée pour commencer à régler automatiquement le H-Offset / V-Offset / Taille / Phase.

H-Offset.

Ajuster la position horizontale de l'image.

Appuyez ▲ / ▼ pour sélectionner H-Offset, puis appuyez sur Entrée pour accéder au sous-menu.

V-Offset

Ajuster la position verticale de l'image.

Appuyez ▲ / ▼ pour sélectionner V-Offset, puis appuyez sur Entrée pour accéder au sous-menu.

MENU TV

Taille

Ajuster la taille de l'écran.

Appuyez ▲ / ▼ pour sélectionner Taille, puis appuyez sur Entrée pour entrer dans le sous-menu.

Phase

Ajuster les lignes d'interférence horizontales.

Appuyez ▲ / ▼ pour sélectionner Phase, puis appuyez sur Entrée pour entrer dans le sous-menu.

Réinitialiser la Position

Appuyez ▲ / ▼ pour sélectionner Réinitialiser la Position, puis appuyez sur Entrée pour accéder.

Notes :

1. L'option de réduction du bruit de l'image n'est pas valide.
2. L'option AD Switch dans SOUND n'est pas valide.
3. Le menu TIME et la description sont les mêmes que pour le mode Air.
4. Le programme de verrouillage et l'option de contrôle parental dans le verrouillage ne sont pas valides.
5. Les langues audio, la langue des sous-titres, les malentendants et le système de fichiers PVR dans l'option SETUP ne sont pas valides.
6. Le mode PC n'a pas de menu CHANNEL.

MULTIMÉDIA

Remarque : Avant d'utiliser le menu Multimédia, veuillez connecter le périphérique USB, puis appuyez sur le bouton Source pour régler la source d'entrée sur Multimédia. Appuyez ▲ / ▼ pour sélectionner Multimédia dans le menu Source, puis appuyez sur Entrée pour accéder.

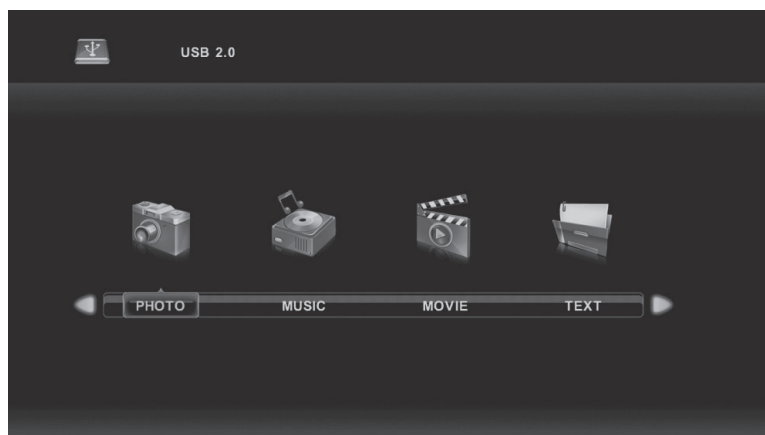

Appuyez ▲ / ▼ pour sélectionner l'option que vous souhaitez régler dans le menu principal Multimédia, puis appuyez sur Entrée pour accéder.

MULTIMEDIA

Photo

Appuyez ◀/▶ pour sélectionner PHOTO dans le menu principal, puis appuyez sur Entrée pour accéder. Appuyez sur le bouton de sortie pour revenir au menu précédent et quitter le menu.

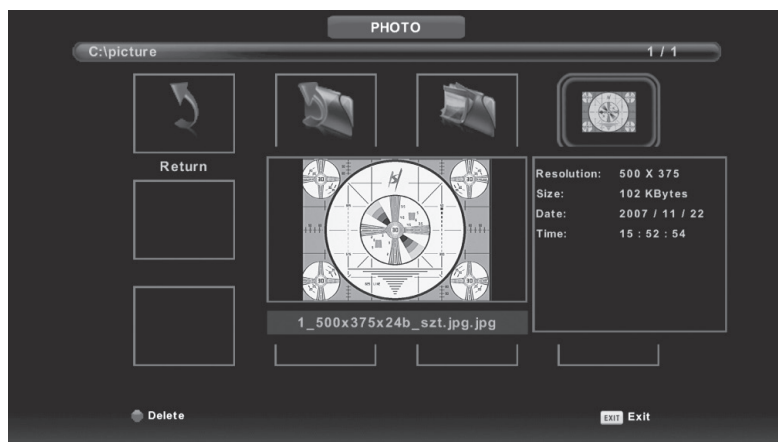

Appuyez ◀/▶ pour sélectionner le fichier que vous souhaitez afficher dans le menu de sélection de fichier, puis appuyez sur le bouton Entrée pour afficher l'image.

Lorsque vous mettez en surbrillance l'option que vous sélectionnez, les informations sur le fichier apparaîtront sur la droite et l'image sera prévisualisée au centre.

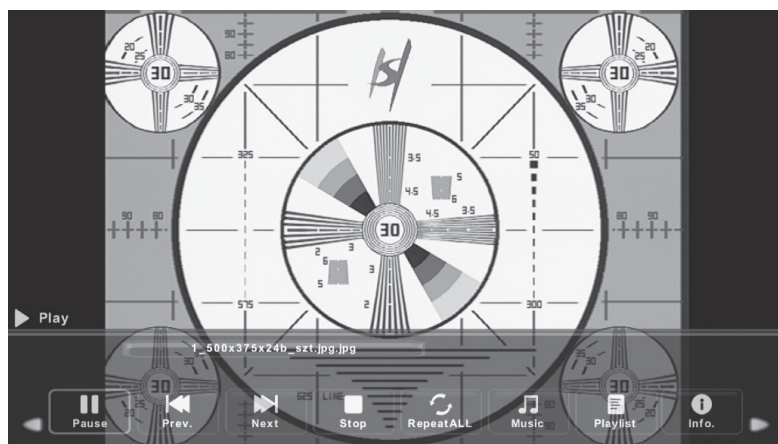

MULTIMEDIA

Musique

Appuyez ◀/▶ pour sélectionner MUSIQUE dans le menu principal, puis appuyez sur Entrée pour accéder. Appuyez sur le bouton Quitter pour revenir au menu précédent et quitter le menu.

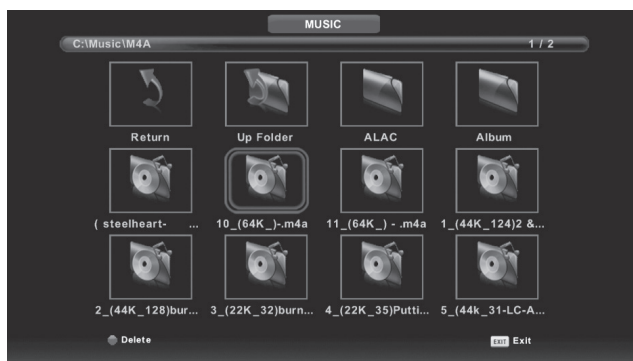
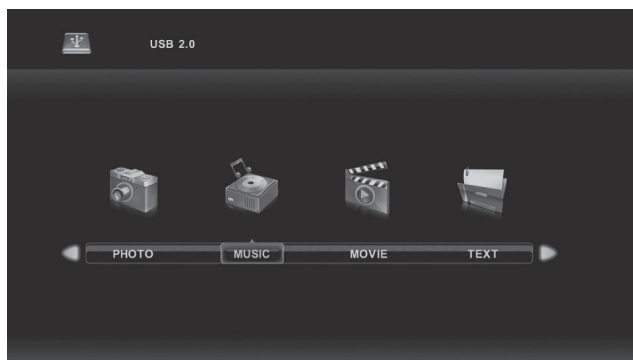

Appuyez ◀/▶ pour sélectionner le disque dur que vous souhaitez afficher, puis appuyez sur Entrée pour accéder.

Appuyez ◀/▶ pour sélectionner la possibilité de revenir au menu précédent.

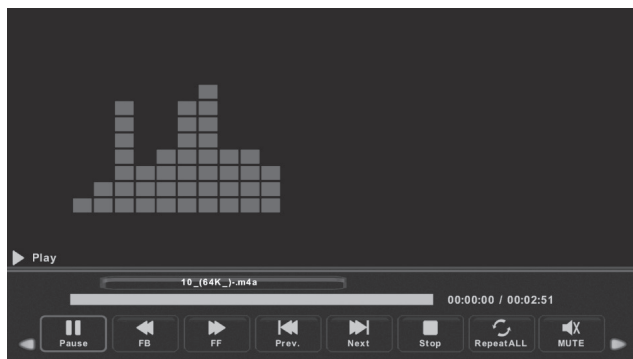

MULTIMEDIA

Film

Appuyez ◀/▶ pour sélectionner FILM dans le menu principal, puis appuyez sur Entrée pour accéder. Appuyez sur le bouton Quitter pour revenir au menu précédent et quitter le menu.

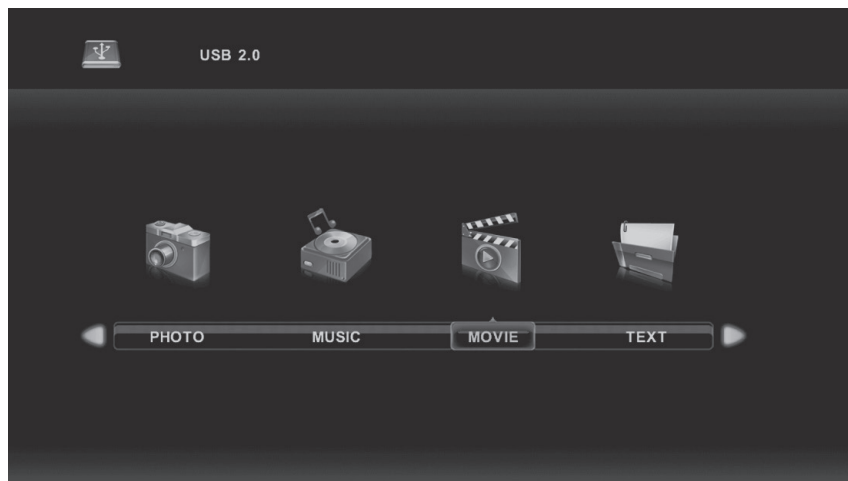

Appuyez ◀/▶ pour sélectionner le disque dur que vous souhaitez visualiser, puis appuyez sur Entrée pour accéder.

Appuyez sur le bouton Entrée pour lire le film sélectionné.

Appuyez sur le bouton d'affichage pour sélectionner le menu en bas que vous souhaitez exécuter, puis appuyez sur le bouton Entrée pour l'ouvrir. Appuyez sur le bouton Quitter pour revenir au menu précédent et sur le bouton Quitter pour quitter tout le menu.



MULTIMEDIA

Texte

Appuyez ◀/▶ pour sélectionner TEXTE dans le menu principal, puis appuyez sur Entrée pour accéder. Appuyez sur le bouton de sortie pour revenir au menu précédent et quitter le menu.

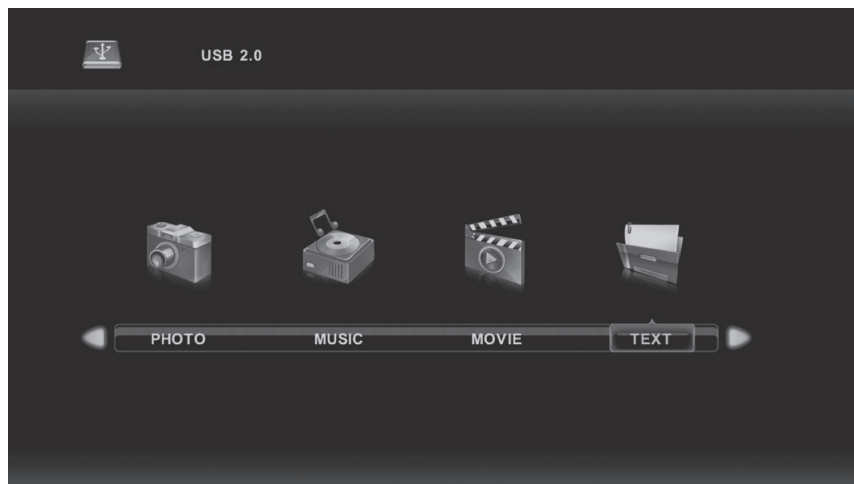

FR

Appuyez ◀/▶ pour sélectionner le disque dur que vous souhaitez afficher, puis appuyez sur Entrée pour accéder.

Press ◀/▶ pour sélectionner l'option de retour pour revenir au menu précédent.

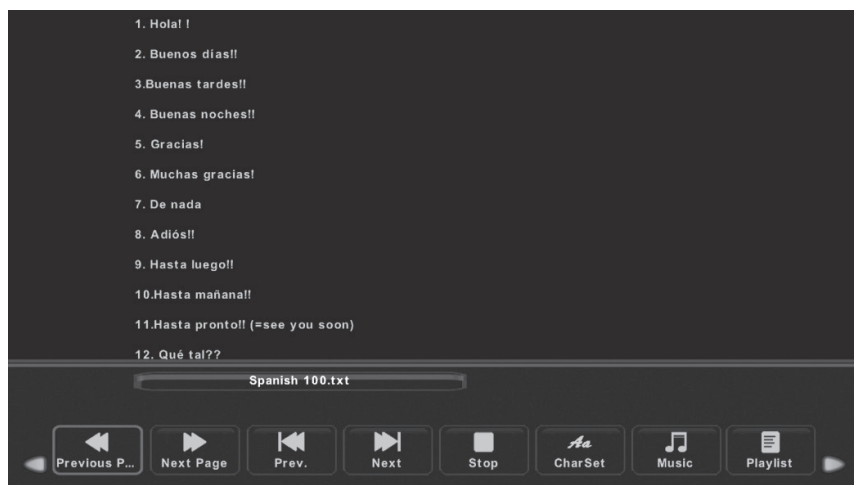

AIDE

PROBLÈME	SOLUTION
Sans alimentation	<ul style="list-style-type: none"> • Vérifiez si le cordon d'alimentation du téléviseur est branché ou non. S'il n'y a toujours pas de courant, débranchez la fiche et rebranchez-la dans la prise après 60 secondes. Rallumez le téléviseur.
Le signal n'est pas reçu correctement	<ul style="list-style-type: none"> • Des images doubles ou fantômes peuvent apparaître sur votre téléviseur s'il y a de grands bâtiments ou des montagnes près de vous. Vous pouvez régler l'image par réglage manuel : reportez-vous aux instructions de réglage du vernier ou réglez la direction de l'antenne externe. • Si vous utilisez une antenne intérieure, dans certaines circonstances, la réception du signal peut être plus difficile. Réglez la direction de l'antenne pour une réception optimale. Si cela n'améliore pas la réception, vous devrez peut-être passer à une antenne extérieure.
Sans photo	<ul style="list-style-type: none"> • Vérifiez si l'antenne à l'arrière du téléviseur est correctement connectée. • Vérifiez les autres chaînes pour voir si le problème persiste.
La vidéo apparaît sans audio	<ul style="list-style-type: none"> • Essayez d'augmenter le volume. • Vérifiez si le son du téléviseur est coupé ou non.
L'audio est présent, mais la vidéo est manquante ou délavée	<ul style="list-style-type: none"> • Essayez de régler le contraste et la luminosité.
Le bruit statique affecte la qualité vidéo et audio	<ul style="list-style-type: none"> • Vérifiez si l'antenne à l'arrière du téléviseur est correctement connectée.
Lignes brisées à l'écran	<ul style="list-style-type: none"> • Appareils électriques tels que sèche-cheveux ou aspirateurs, etc. peut interférer avec votre téléviseur. Éteignez ces appareils.
La télécommande ne fonctionne pas	<ul style="list-style-type: none"> • Assurez-vous de retirer le sac en plastique fourni avec la télécommande. Essayez d'utiliser la télécommande plus près du téléviseur. Vérifiez si le placement des piles est correct ou essayez d'utiliser de nouvelles piles avec la télécommande. • Le téléviseur passera en mode veille s'il n'y a pas de réponse après quelques minutes.
Pas de vidéo (mode PC)	<ul style="list-style-type: none"> • Vérifiez si le câble est correctement connecté au port HDMI ou si le câble est plié à certains endroits.
L'écran est trop clair ou trop sombre (mode PC)	<ul style="list-style-type: none"> • Réglez la luminosité ou le contraste dans le menu principal.
Pas de réponse du PC	<ul style="list-style-type: none"> • Vérifiez si la résolution d'écran du PC est réglée sur une résolution prise en charge par le téléviseur.
Lignes qui apparaissent lorsqu'un appareil est connecté au port RCA	<ul style="list-style-type: none"> • Assurez-vous d'utiliser un câble de bonne qualité.
Les problèmes ne sont pas résolus	<ul style="list-style-type: none"> • Débranchez le cordon d'alimentation et attendez 30 secondes, puis rebranchez-le à la prise. Si les problèmes persistent, n'essayez pas de réparer le téléviseur vous-même. Contactez le centre de service.

Ne laissez pas votre téléviseur afficher une image statique, qu'elle provienne d'une vidéo en pause, d'un écran de menu, etc. pendant une longue période, car cela pourrait endommager l'écran et provoquer une rémanence de l'image.

SPÉCIFICATIONS

Taille de l'écran	Consommation	Accessoires principaux
24"	36W	Manuel d'utilisation x1 Télécommande x1 Câble d'alimentation x1 Piles AAA x2 (non incluses)
32"	56W	
40"	90W	

VIE UTILE : 60,000 Hrs



Fabriqué sous licence de Dolby Laboratories. Dolby, Dolby Audio et le symbole double-D sont des marques déposées de Dolby Laboratories Licensing Corporation.



Les termes HDMI et HDMI High Definition Multimedia Interface, et le logo HDMI sont des marques ou des marques déposées de HDMI Licensing LLC aux États-Unis et dans d'autres pays.

AVERTISSEMENT

Ne placez jamais un téléviseur dans un endroit instable. Un téléviseur peut tomber et causer des blessures graves ou la mort. De nombreuses blessures, en particulier chez les enfants, peuvent être évitées en prenant des précautions simples telles que :

1. Utilisez des meubles ou des supports recommandés par le fabricant du téléviseur.
2. N'utilisez que des meubles pouvant supporter le téléviseur en toute sécurité.
3. Assurez-vous que le téléviseur ne dépasse pas du bord du meuble de support.
4. Ne placez pas le téléviseur sur des meubles hauts (par exemple, des armoires ou des bibliothèques) sans ancrer à la fois le meuble et le téléviseur sur un support approprié.
5. Ne placez pas le téléviseur sur un tissu ou d'autres matériaux pouvant se trouver entre le téléviseur et les meubles de support,
6. Sensibilisez les enfants aux dangers de grimper sur les meubles pour atteindre le téléviseur ou ses commandes.

Si votre téléviseur actuel est déplacé, les mêmes considérations ci-dessus doivent s'appliquer.

Vis murale : 22-24 pouces M4, 28-70 pouces M6, 75 pouces M8.

Remarque : Ne pas accrocher en biais pour éviter les risques de chute.

TÉLÉCOMMANDE

1. **POWER** : Allumer ou éteindre votre téléviseur.
2. **MUTE**: Appuyez pour couper le son. Appuyez à nouveau ou appuyez sur VOL+ pour réactiver le son.
3. **0 -9** : Appuyez sur 0-9 pour sélectionner une chaîne de télévision directement tout en regardant la télévision. Le canal changera après 2 secondes. Applicable pour entrer le numéro de page en mode télétexte, etc.
4. **DTV/ATV**: Basculer entre la TV numérique ou analogique.
5. **↶** : Revenir au programme visionné précédent.
6. **S.MODE**: Appuyez pour faire défiler les différents paramètres de son.
7. **SLEEP**: Sélectionnez le délai avant que le téléviseur ne s'éteigne automatiquement.
8. **MTS**: Appuyez pour parcourir les modes NICAM.
9. **P.MODE**: Appuyez pour faire défiler les différents paramètres d'image.
10. **MENU**: Permet de naviguer dans les menus à l'écran.
11. **SOURCE**: Ouvrez le menu principal, appuyez sur pour lister les sources.
12. **▲ / ▼ / ◀ / ▶ ENTER**: Vous permet de naviguer dans les menus à l'écran et d'ajuster les paramètres du système selon vos préférences.
13. **EXIT**: Quitter le menu ou le sous-menu et annuler la fonction en cours (le cas échéant)
14. **DISPLAY**: Appuyez pour afficher les informations sur la source et le canal.

Mise en place de la batterie :

Retirez le couvercle du compartiment des piles à l'arrière de la télécommande en faisant glisser le couvercle vers le bas puis en le retirant. Placez deux piles AAA dans le compartiment à piles avec leurs extrémités + et - alignées comme indiqué. Ne mélangez pas des piles anciennes et neuves ou différents types de piles.

Faites glisser le couvercle jusqu'à ce que vous entendiez un clic pour le fermer.

Utilisation de la télécommande:

Sauf indication contraire, la télécommande peut commander toutes les fonctions du téléviseur. Dirigez toujours la télécommande directement vers le capteur de télécommande devant le téléviseur.

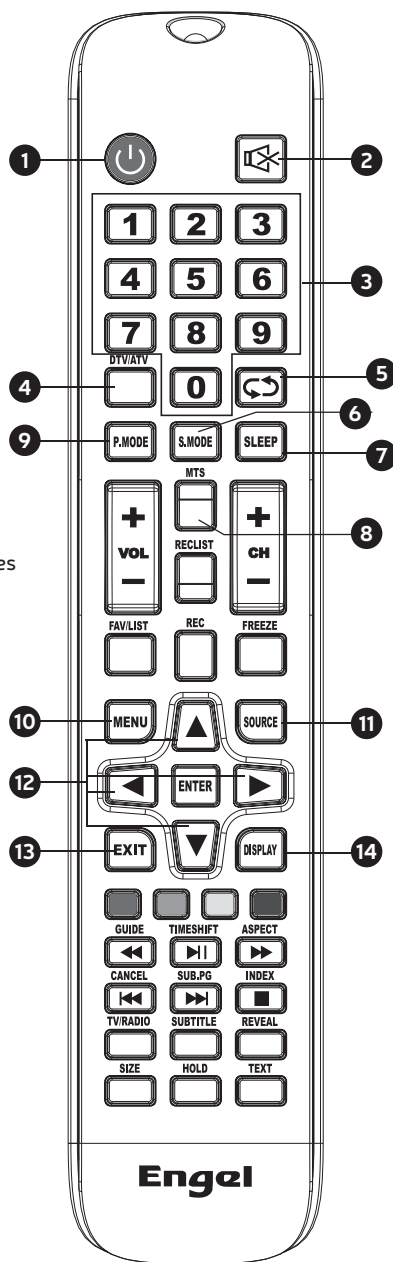

TÉLÉCOMMANDE

15. VOL+ /VOL-: Appuyez pour augmenter/diminuer le volume.

16. TV/RADIO : Lorsque vous regardez une chaîne, il vous permet de basculer entre les modes TV et Radio.

17. GUIDE:

1. Démarrez l'EPG (guide électronique des programmes)

2. Rembobinage rapide en mode PVR ou Media Player.

18. TIME SHIFT:

1. Fonction Timeshift du canal DTV.

2. Lecture/pause en mode PVR ou Media Player.

19. CANCEL:

1. Lorsqu'une page est sélectionnée en mode texte, cela peut prendre un certain temps avant qu'elle ne soit disponible, appuyer sur la touche ANNULER vous ramènera en mode TV. Lorsque la page requise est trouvée, le numéro de page apparaîtra en haut de l'image TV, appuyez sur la touche ANNULER pour revenir au mode texte afin de pouvoir parcourir cette page.

2. Chapitre précédent en mode PVR ou Media Player

20. INDEX:

1. Demander la page d'index en mode télétexte.

2. Quittez la fonction de lecture en mode PVR ou Media Player.

21. SIZE: Changer la taille de l'écran en mode Télétexte.

22. REVEAL: Révéler ou masquer les mots cachés.

23. BOUTONS DE COULEUR: Commutation télétexte des parties analogiques, la sélection d'éléments dans le menu des parties numériques et la pratique de MHEG 5 dans le menu DVB.

24. CH+ /CH- : Pulse para subir/bajar el canal.

25. FAV/LIST: Appuyez sur pour ouvrir la liste des favoris, puis vous pouvez sélectionner la chaîne favorite.

26. ASPECT:

1. Sélectionnez l'échelle de l'image.

2. Avance rapide en mode PVR ou Media Player.

27. FREEZE: appuyer pour figer l'image

28. SUB. PG:

1. Appuyez sur pour accéder à la sous-page.

2. Chapitre suivant en mode PVR ou Media Player..

29. SUBTITLE: afficher les sous-titres.

30. HOLD: HOLD ON ou OFF pour afficher la page en cours.

31. TEXT: Activer et désactiver le télétexte.

32. REC LIST: afficher la liste des enregistrements.

33. REC: Démarrer l'enregistrement en mode PVR.

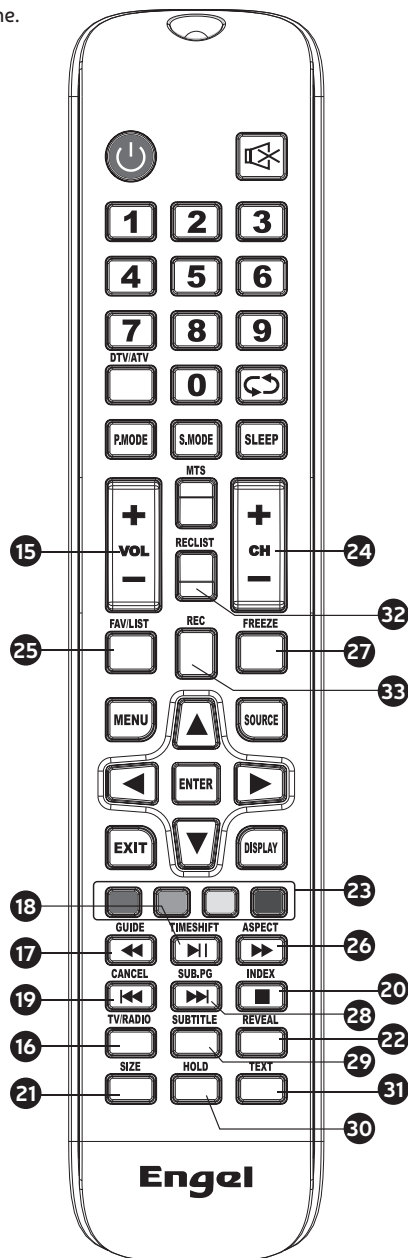

Politique concernant les pixels morts

En raison de la complexité de la technologie utilisée pour la fabrication des écrans LCD, TFT et LED, il est possible que certains pixels de l'écran soient défectueux. Il est certes souhaitable que la totalité des pixels fonctionnent correctement, mais cela n'est pas toujours possible du point de vue de la production. C'est pour cette raison qu'Ersax Trade S.L certifie que ses téléviseurs LED répondent aux critères de défauts acceptables décrits dans le présent document et que ses écrans LED sont de classe A.

Pixels morts	19"-20"-22"-24"	29"-32"	39"-40"	46"-50"
Pixel brillant (max.)	4	4	4	4
Pixel noir (max.)	8	9	14	16
Somme maximale de pixels défectueux autorisée	5	7	12	12
Deux pixels adjacents (max.)	1	1	1	1

Si la présence de pixels noirs ou brillants est constatée sur une TV LED, Ersax Trade S.L considérera le produit comme défectueux uniquement si la limite établie ici est dépassée. Ersax Trade S.L organisera alors le remplacement de l'écran, ou sa prise en charge par la garantie, pour cause de non-conformité. En règle générale, sauf exception, Ersax Trade S.L considère qu'une TV LED est défectueuse lorsqu'il y a en permanence un grand nombre de pixels brillants et noirs. Un écran LCD/LED dispose de plus d'un million de pixels. La présence d'un seul pixel mort ne peut donc être considérée ni comme un manque de conformité, ni comme un défaut puisque cela n'affecte pas le bon fonctionnement du produit.

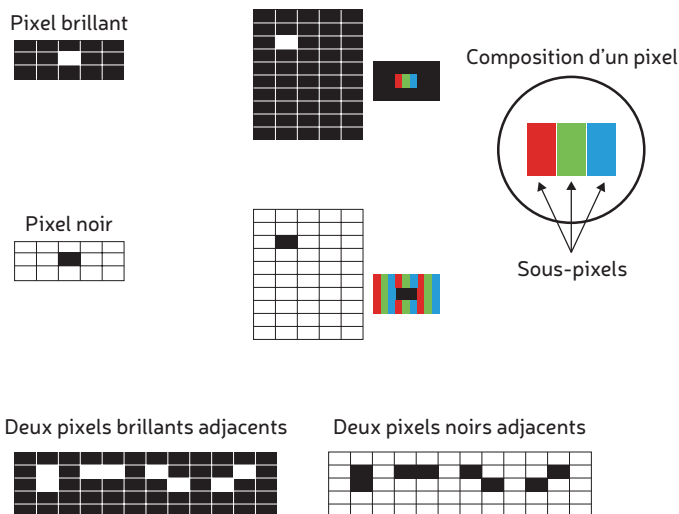

Par conséquent, si un écran LED répond aux critères indiqués ci-dessus, il ne sera pas possible de le changer ou de le réparer, car il n'est pas considéré comme un défaut de conformité du produit et ne peut être classé comme défaut ou panne.

LED TV

Televisore LED



ITALIANO

CONTENUTO

Guida di Preparazione

- Informazioni sulla sicurezza 73
- Informazioni Importanti Sulla Sicurezza 73

Installazione e collegamento TV

- Montaggio su supporto TV 74
- Pulsanti TV e interfaccia terminale 75
- Schema di connessione del dispositivo esterno 76
- Installa e collega la TV 77
- Istruzioni per l'installazione del supporto TV 77

Menù TV

- Prima installazione 78
- Canale 79
- Immagine 84
- Suono 86
- Ora 87
- Blocco 89
- Modalità hotel 90
- Impostazione 91

Menù PC

- Schermo 94

Multimedia

- Operazione Multimedia 95
- Foto 96
- Musica 97
- Film 98
- Testo 99

Altre informazioni

- Aiuto 100
- Specifiche 101
- Telecomando 102

Utilizzare questo manuale dell'utente solo come riferimento.

INFORMAZIONI SULLA SICUREZZA

ATTENZIONE

RISCHIO DI SCOSSA ELETTRICA
NON APRIRE

Durante il funzionamento di questo prodotto vengono utilizzate tensioni elevate. Per ridurre il rischio di scosse elettriche, non rimuovere il coperchio del prodotto, rivolgersi a personale di assistenza qualificato.

Se la TV subisce modifiche o regolazioni importanti, potresti essere ferito da scosse elettriche, non provare ad aprire la TV per la manutenzione, contatta il centro di assistenza clienti per la revisione.



Il punto esclamativo all'interno di un triangolo equilatero ha lo scopo di avvisare l'utente della presenza di importanti istruzioni nella documentazione che accompagna l'apparecchio.



Avvertimento

Il simbolo del fulmine con la punta della freccia all'interno di un triangolo equilatero ha lo scopo di avvisare l'utente della presenza di tensione pericolosa non isolata all'interno dell'involucro del prodotto che può essere di intensità sufficiente a costituire un rischio di scossa elettrica per le persone.

INFORMAZIONI IMPORTANTI SULLA SICUREZZA

- 1) Leggere queste istruzioni.
- 2) Salva queste istruzioni.
- 3) Prestare attenzione a tutti gli avvisi.
- 4) Seguire tutte le istruzioni.
- 5) Non utilizzare questo apparecchio vicino all'acqua.
- 6) Pulire solo con un panno asciutto.
- 7) Non ostruire le aperture di ventilazione. Installare secondo le istruzioni del produttore.
- 8) Non installare vicino a fonti di calore come radiatori, termoregolatori, stufe o altri elettrodomestici (compresi gli amplificatori) che producono calore.
- 9) Non annullare lo scopo di sicurezza della spina polarizzata o con messa a terra. Una spina polarizzata ha due lamelle, una più larga dell'altra. Una spina con messa a terra ha due lame e un terzo polo di messa a terra. La lama larga o terzo polo è fornita per la tua sicurezza. Se la spina fornita non è adatta alla presa, consultare un elettricista per sostituire la presa obsoleta.
- 10) Proteggere il cavo di alimentazione da calpestio o pizzicamento in particolare in corrispondenza delle spine e nel punto in cui escono dall'apparecchio.
- 11) Utilizzare solo gli accessori specificati dal produttore.
- 12) Fissare il televisore solo con il carrello, supporto, treppiede, staffa o tavolo specificato dal produttore o venduto con l'apparecchio. Quando si utilizza un carrello, fare attenzione quando si sposta il dispositivo in quanto potrebbe ribaltarsi.
- 13) Scollegare questo apparecchio durante i temporali o quando non viene utilizzato per lunghi periodi di tempo.

INFORMAZIONI IMPORTANTI SULLA SICUREZZA

Attenzione:

- 14) Per ridurre il rischio di incendi o scosse elettriche, non esporre il televisore a pioggia o umidità.
 - 15) La spina di rete viene utilizzata come dispositivo di disconnessione, il dispositivo di disconnessione deve rimanere facilmente azionabile.
 - 16) La presa di corrente sarà installata vicino all'apparecchiatura e sarà facilmente accessibile.
 - 17) Questo prodotto non deve mai essere collocato in un'installazione incassata, come una libreria o uno scaffale, a meno che non sia fornita un'adeguata ventilazione o siano state seguite le istruzioni del produttore.
 - 18) L'apparecchio non deve essere esposto a gocciolamenti o spruzzi e nessun oggetto pieno di liquidi, come vasi, deve essere posto sull'apparecchio.
 - 19) Non appoggiare sul televisore fonti di pericolo (ad esempio oggetti pieni di liquido, candele accese).
 - 20) Montaggio a parete oa soffitto: l'apparecchio deve essere montato a parete oa soffitto solo come raccomandato dal produttore.
 - 21) Non posizionare mai il televisore, il telecomando o le batterie vicino a fiamme libere o altre fonti di calore, inclusa la luce solare diretta.
 - 22) Il terminale USB deve essere caricato con 0,5 A durante il normale funzionamento.
- Queste istruzioni per la manutenzione sono destinate esclusivamente a personale di assistenza qualificato. Per ridurre il rischio di scosse elettriche, non eseguire servizi diversi da quelli contenuti nelle istruzioni per l'uso a meno che non si sia qualificati per farlo.
- 23) La batteria non deve essere esposta a calore eccessivo come luce solare, fuoco o simili.
 - 24)  Questa apparecchiatura è un apparecchio elettrico di Classe II o a doppio isolamento. È stato progettato in modo tale da non richiedere un collegamento di sicurezza alla terra elettrica.
 - 25) La temperatura ambiente massima per l'utilizzo è di 45 gradi.
- La quota massima di utilizzo è di 2000 metri.

MONTAGGIO DEL SUPPORTO TV

Montare la TV sul muro

1. Metti prima un panno morbido sul tavolo per evitare di graffiare lo schermo, quindi appoggia sopra la TV.
2. Utilizzare il cacciavite per rimuovere le viti che sono fissate sul movimento centrale (direzione della freccia, fare riferimento al disegno 1). E rimuovere il movimento centrale (rimuovere con attenzione le viti e il movimento centrale).
3. Utilizzare una staffa che può essere fissata al muro in base alle dimensioni della direzione della freccia nella foto 2 e nella foto 3.
4. Praticare correttamente quattro fori sulla parete (la dimensione è solo di riferimento) e inserire quattro viti. (parti opzionali)
5. Secondo il passaggio 4, utilizzare il cacciavite per bloccare la vite sul retro del televisore, quindi appendere il televisore al muro.

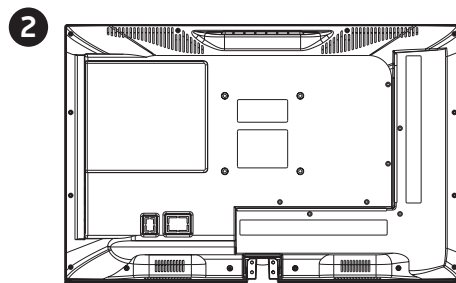
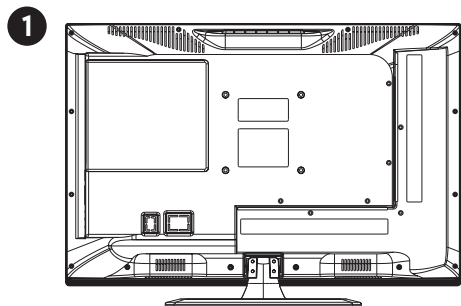

MONTAGGIO DEL SUPPORTO TV

3

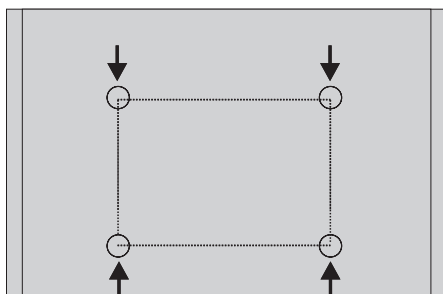

4

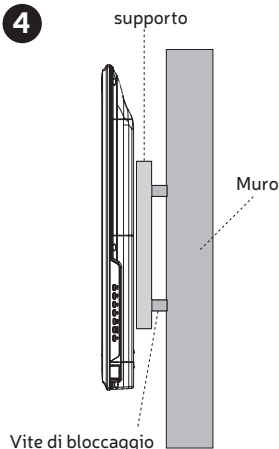

Nota:

1. La staffa fissata al muro è un optional.
2. Durante l'installazione del televisore, spostare tutti i mobili e altri oggetti che potrebbero interferire con il lavoro.
3. Durante l'installazione del televisore, chiedere aiuto per ripararlo, al fine di evitare problemi.
4. I disegni di installazione sono solo di riferimento.
5. Seguire le istruzioni sul supporto TV per l'installazione.
6. Montare una staffa da parete compatibile VESA per il televisore.

PULSANTI TV E INTERFACCIA RICEVITORE

Pulsanti TV









Se si desidera visualizzare i controlli sullo schermo, premere il pulsante On/Off sulla tastiera del televisore e i controlli appariranno sullo schermo.

Questi controlli scompariranno automaticamente dallo schermo dopo 5 secondi di inattività.

Selezione del controllo: premere leggermente il pulsante, spostare il cerchio verso destra, selezionare l'icona o il controllo desiderato. Selezione della funzione di comando: Premere l'icona per qualche secondo fino a raggiungere la funzione desiderata.







Icona Descrizione :

-  : **Spento** : Corrisponde al pulsante di alimentazione sul telecomando .
-  : **Menu** : Corrisponde al pulsante MENU sul telecomando.
-  : **Sorgente di ingresso** : Corrisponde al pulsante SOURCE sul telecomando.
-  : **CH+** : Corrisponde al pulsante CH+ sul telecomando.
-  : **CH-** : Corrisponde al pulsante CH- sul telecomando.
-  : **Volume +** : Corrisponde al tasto VOL+ sul telecomando.
-  : **Volume -** : Corrisponde al tasto VOL- sul telecomando.

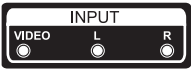
PULSANTI TV E INTERFACCIA RICEVITORE

interfaccia terminale

Nota: le seguenti sono le varie interfacce del terminale, la posizione e il layout effettivi potrebbero essere diversi.

	RCA Ingresso segnale AV esterno e relativo canale audio destro/sinistro		CUFFIE Quando le cuffie sono collegate, gli altoparlanti sono disattivati
	SLOT CI - Ingresso lettore di schede CI (interfaccia comune) questo richiede CAM (modulo di accesso condizionato) utilizzato per la televisione a pagamento.		USB Collega qui un dispositivo USB per riprodurre i tuoi file multimediali o per registrare programmi tramite la funzione PVR.
	ANT 75 Collegare l'ingresso antenna/TV via cavo (75VHF/UHF)		COASSIALE Collegare il ricevitore SPDIF.
	HDMI Ingresso segnale digitale dal connettore video HDMI.		



* Non toccare o avvicinarsi ai terminali HDMI e USB ed evitare che le scariche elettrostatiche disturbino questi terminali durante la modalità di funzionamento USB, altrimenti il televisore smetterà di funzionare o avrà uno stato anomalo.

SCHEMA DI COLLEGAMENTO DISPOSITIVI ESTERNI

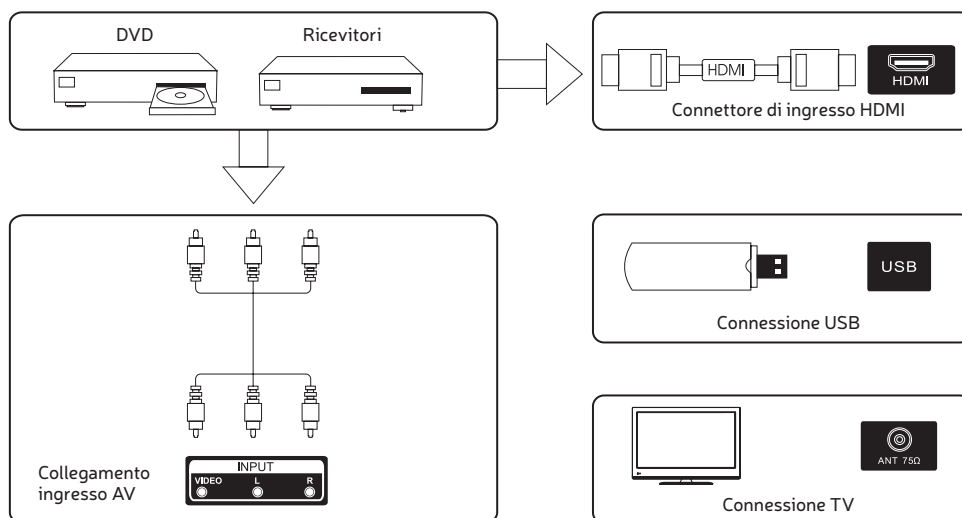

INSTALLARE E COLLEGARE LA TV

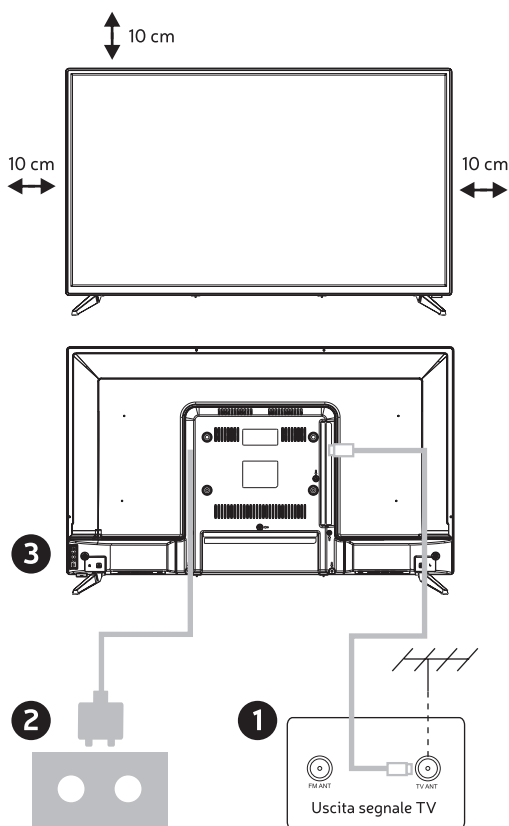

Posizionare la TV

Posizionare la TV su un luogo stabile in grado di sostenerne il peso.

Per evitare pericoli, non posizionare il televisore vicino ad acqua o fonti di calore (come lampade, candele, apparecchi riscaldanti), non bloccare la ventilazione sul retro del televisore.

Collegare l'antenna e l'alimentazione

1. Collegare il cavo dell'antenna alla presa dell'antenna sul retro del televisore.
2. Inserire il cavo di alimentazione del televisore in una presa di corrente.

Accendi la TV

3. Collegare l'alimentazione, entrare in modalità standby (luce rossa), premere il pulsante di accensione sul televisore o sul telecomando per accendere il televisore.

Nota: se il modello dispone di uno slot per scheda CI nella parte superiore, è possibile trovare un tappo in silicone per lo slot nella borsa degli accessori (per i modelli senza slot per scheda CI, non è presente tale tappo in silicone), inserire il tappo in silicone nello slot quando la scheda CI non è in uso.

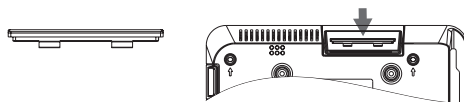

Nota: le immagini sono solo di riferimento.

ISTRUZIONI PER L'INSTALLAZIONE DEL SUPPORTO TV

Guida all'installazione del supporto

Il televisore è confezionato con il supporto separato dal televisore. Per configurare il supporto TV da tavolo, installarlo seguendo le istruzioni riportate di seguito.

1. Il pannello può essere graffiato facilmente, quindi per favore:

Posizionare un panno morbido sul tavolo e posizionare la TV a faccia in giù sul panno. Nota: scollegare sempre prima il cavo CA durante l'installazione o la rimozione del supporto.

2. Raccogli la base. Allineare i fori delle viti sulla base e sul televisore, quindi inserire le viti nei fori sulla base e serrare. Nota: per assicurarsi che il televisore sia stabile, bloccare tutte le viti.

Il supporto su alcuni modelli di TV è progettato come un tipo a scatto, che può essere facilmente installato facendolo scattare nella fessura sul supporto, invece di avvitarlo.

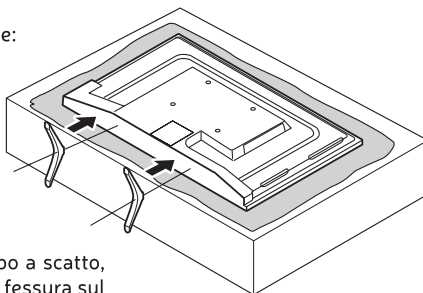

ISTRUZIONI PER L'INSTALLAZIONE DEL SUPPORTO TV

Si prega di prendere nota dell'indirizzo di base:

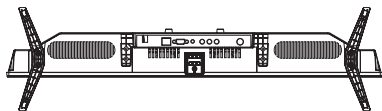

TV vista dal basso (schermo rivolto verso il basso)

(L'illustrazione è solo per riferimento)

Suggerimento:

Per rendere più comoda l'installazione della base e per evitare qualsiasi rischio di graffi e danni, si consiglia di utilizzare il cacciavite tipo PH2.

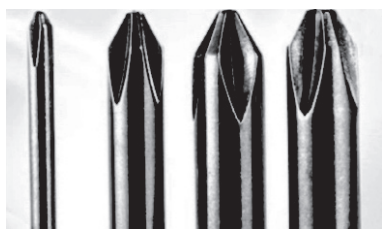

PRIMA INSTALLAZIONE

Collegare un cavo RF dall'ingresso TV contrassegnato con "RF-IN" e al jack dell'antenna sul televisore.

Seleziona la lingua

Premere ◀/▶ per selezionare la lingua da utilizzare per menu e messaggi.

Seleziona il paese

Premere ▲/▼ per evidenziare il menu del paese.

Premere ◀/▶ per selezionare il paese che vuoi.

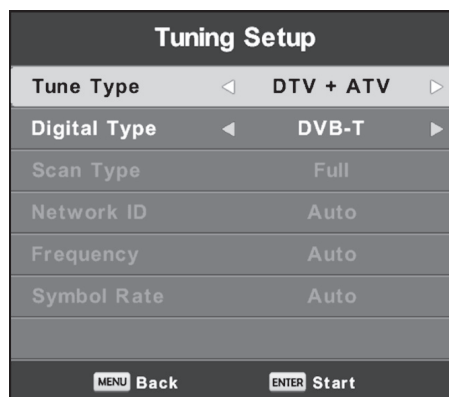
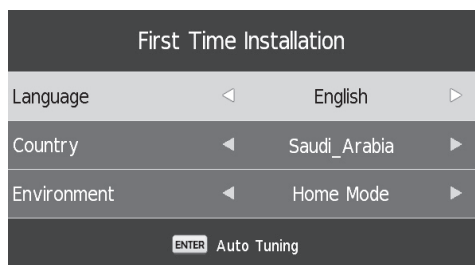

MENÙ TV

1. Premere ▲ / ▼ per selezionare l'opzione che si desidera regolare nel menu CANALE.
2. Premere Enter per impostare.
3. Al termine della regolazione, premere il pulsante Enter per salvare e tornare al menu precedente.

Sintonizzazione automatica

Premere ▲ / ▼ per selezionare Sintonizzazione Automatica, quindi premere Enter/▶ per accedere.

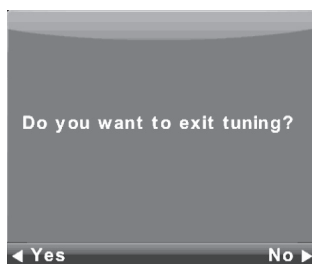
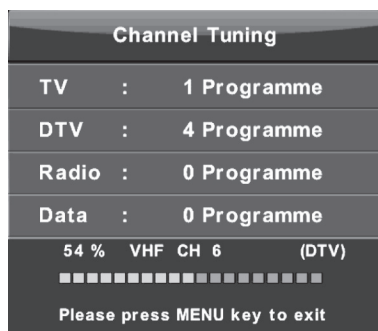
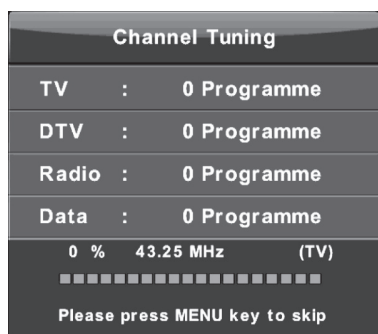
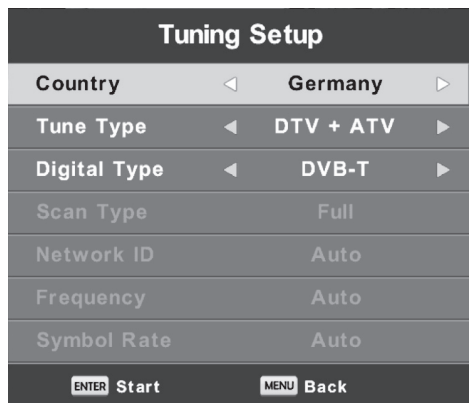

MENÙ TV

Sintonizzazione manuale ATV

Canale Corrente

Impostare il numero del canale.

Sistema di colori

Seleziona il sistema di colori
(Sistema disponibile: AUTO, PAL, SECAM)

Sistema sonoro

Seleziona il sistema audio

Sintonizzazione fine

Regola con precisione la frequenza del canale.

Cercare

Inizia a cercare il canale



Sintonizzazione manuale DTV

Premere ▲ / ▼ per selezionare Sintonizzazione manuale DTV, quindi premere Enter per accedere al sottomenu.

Premere ◀ / ▶ per selezionare Canale, quindi premere Enter per cercare i programmi.

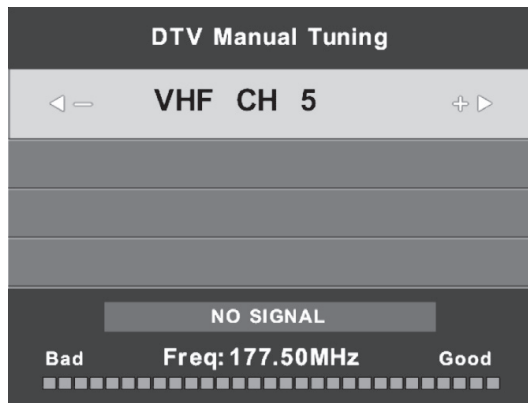

Editar Programa

Premere ▲ / ▼ per selezionare Modifica programma, quindi premere Enter per accedere al sottomenu.



Il tasto a tre colori è il tasto di scelta rapida per programmare il canale.

Premere prima ▲ / ▼ per evidenziare il canale che si desidera selezionare, quindi:

Premere il pulsante rosso per rimuovere il programma dall'elenco.

Premere il pulsante giallo per spostare il canale nell'elenco.

Premere il pulsante blu per saltare il canale selezionato.

Premere il pulsante Fav per aggiungere il canale all'elenco dei preferiti.

(La tua TV salterà automaticamente il canale quando usi CH+/- per guardare i canali.)

MENÙ TV

Schedule List

Premere ▲ / ▼ per selezionare Schedule List, quindi premere Enter per accedere al sottomenu. È disponibile su DTV e sorgente satellitare.

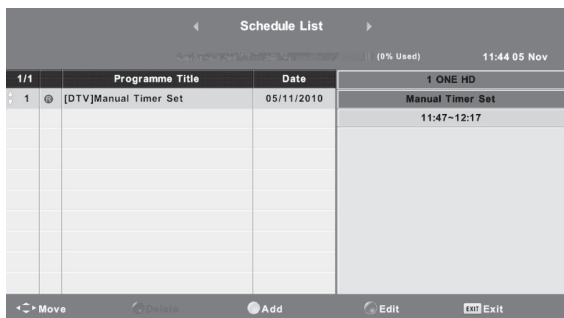

Premere il pulsante GIALLO per accedere alla seguente interfaccia.



Al termine del tempo di registrazione, viene visualizzato il seguente messaggio.



informazioni sul segnale

Premere ▲ / ▼ per selezionare Informazioni sul segnale, premere il pulsante Enter per visualizzare le informazioni dettagliate sul segnale. Disponibile solo in presenza di segnale DTV.

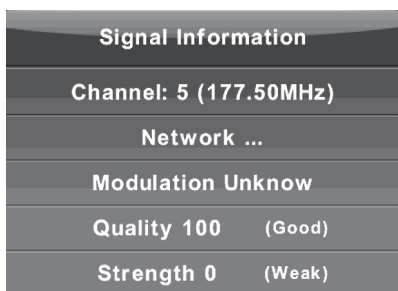

Informazioni CI (necessità di supportare la funzione CI)

Premere ▲ / ▼ per selezionare informazioni CI, quindi premere il pulsante Enter per visualizzare i dettagli se è stata inserita la scheda CI

MENÙ TV

L'elenco dei CANALI nella sorgente satellitare. (È necessario supportare la funzione DVB-S2)



Sintonizzazione automatica

Premere ▲ / ▼ per selezionare Sintonizzazione automatica, quindi premere Enter / ► per accedere.

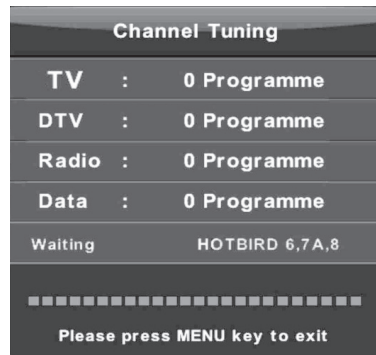
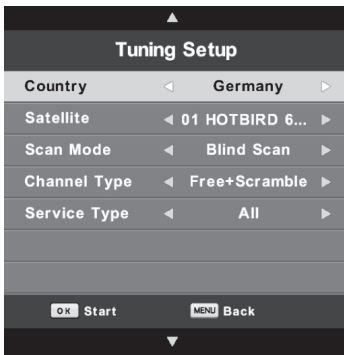

Configuración del Plato

Premere ▲ / ▼ per selezionare Configuración del Plato, quindi premere Enter / ► per accedere.

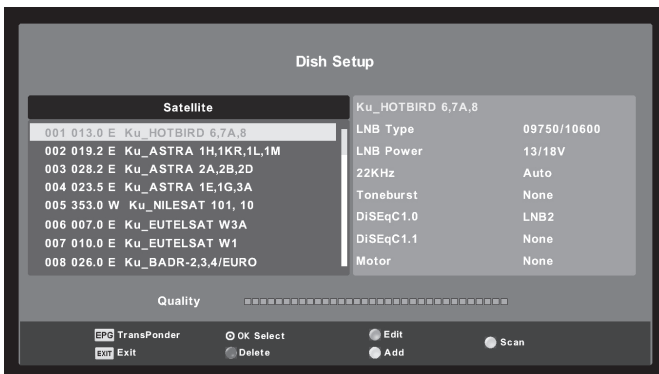

MENÙ TV

Immagine

Premere il pulsante MENU per visualizzare il menu principale.
Premere ◀/▶ per selezionare IMMAGINE nel menu principale.

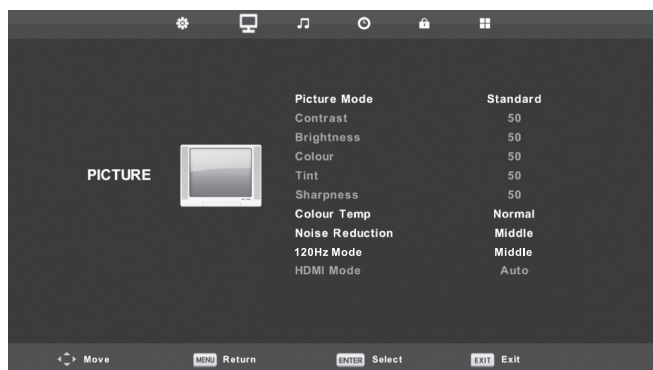

Nota: la funzione MODALITÀ 120Hz supporta solo TV UHD

1. Premere ▲ / ▼ per selezionare l'opzione che si desidera regolare nel menu IMMAGINE.
2. Premere Enter per impostare.
3. Al termine della regolazione, premere il pulsante Enter per salvare e tornare al menu precedente.

Modalità immagine

Premere ▲ / ▼ per selezionare Modalità Immagine, quindi premere OK per accedere al sottomenu
È possibile modificare il valore di contrasto, luminosità, colore, nitidezza e tinta quando l'immagine è in modalità Personalizzata.

SUGGERIMENTI: è possibile premere il pulsante PMODE per cambiare direttamente la modalità immagi-



Contrasto / Luminosità / Colore / Tonalità / Nitidezza

Premere ▲ / ▼ per selezionare l'opzione, quindi premere il pulsante Enter/ per regolare.

Contrasto: regola l'intensità delle luci nell'immagine, ma l'ombra dell'immagine è invariabile.

Luminosità: regola la luminosità dell'intera immagine, influenzerà la regione scura dell'immagine.

Colore: regola la saturazione del colore a tuo piacimento.

Tinta: per compensare lo spostamento del colore con la trasmissione del codice NTSC.

Nitidezza: regola il picco nei dettagli dell'immagine.

MENÙ TV

Temperatura di colore



Cambia el tono de color general de la imagen.
Premere ▲ / ▼ per selezionare Temperatura di Colore, luego pulse OK para entrar al submenú.
Premere ▲ / ▼ per selezionare. (Modo de imagen disponible: frío, normal, cálido).

Freddo Aumenta la tonalità del blu per il bianco.
Normale Livello medio di colori per il bianco.
Caldo Aumenta il colore rosso per il bianco.

Riduzione del rumore

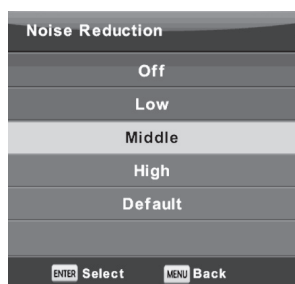

Per filtrare e ridurre il rumore dell'immagine e migliorare la qualità dell'immagine. Premere ▲ / ▼ per selezionare Riduzione rumore, quindi premere OK per accedere al sottomenu.

OFF Selezionare per disabilitare la riduzione del rumore video.
Basso Rileva e riduce il rumore video di basso livello.
Medio Rileva e riduce il rumore video di livello moderato.
Alto Rileva e riduce il rumore video a un livello avanzato.
Predefinito Imposta come predefinito.

Modalità 120Hz (solo su TV UHD)



Regola la compensazione del movimento.
Un'impostazione più alta può migliorare le prestazioni di movimento durante la visione di eventi sportivi o giochi.
Premere ▲ / ▼ per selezionare (Off/Basso/Medio/Alto)

Modalità HDMI



Premere ▲ / ▼ per selezionare Modalità HDMI, quindi premere OK per entrare nel sottomenu.
Premere ▲ / ▼ per selezionare.
(Modalità immagine disponibili: Auto, Video, PC).

MENÙ TV

Suono

Premere il pulsante MENU per visualizzare il menu principale.
Premere ◀/▶ per selezionare SUONO nel menu principale.



1. Premere ▲/▼ per selezionare l'opzione che si desidera regolare nel menu SUONO.
2. Premere Enter per impostare.
3. Al termine della regolazione, premere il pulsante Enter per salvare e tornare al menu precedente.

MODALITÀ AUDIO

Premere ▲/▼ per selezionare Modalità audio, quindi premere Enter per accedere al sottomenu.
Premere ▲/▼ per selezionare.

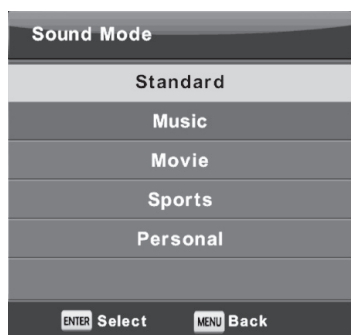

È possibile modificare il valore di Alti e Bassi quando il suono è in modalità Personale.
SUGGERIMENTI: è possibile premere il pulsante SMODE sul telecomando per modificare direttamente la modalità audio.

- Standard** Produce un suono bilanciato in tutti gli ambienti.
- Musica** Conserva il suono originale. Buono per spettacoli musicali.
- Movie** Potenzia alti e bassi per una ricca esperienza di ascolto.
- Sport** Migliora le voci per lo sport.
- Personale** Selezionare per personalizzare le impostazioni dell'immagine.

Nota: Alti e Bassi sono disponibili solo in modalità personale, puoi regolarli come preferisci.

MENÙ TV

Balance

Premere ▲ / ▼ per selezionare Balance, premere ◀ / ▶ per regolare

Livello del volume automatico

Premere ▲ / ▼ per selezionare Livello del volume automatico, quindi premere ◀ / ▶ per selezionare On o Off.

Modo SPDIF

Premere ▲ / ▼ per selezionare SPDIF Mode, quindi premere ◀ / ▶ per selezionare Off / PCM / Auto.

AD Switch

Premere ▲ / ▼ per selezionare AD Switch, quindi premere ◀ / ▶ per selezionare On o Off. Funzione ambliopia cieca, gli indizi saranno mescolati per descrivere la schermata corrente. Necessità di supportare codestream.

NOTA:

Balance: questo elemento può regolare l'uscita dell'altoparlante, permettendoti di sentire meglio nella tua posizione. Volume automatico: questa voce viene utilizzata per ridurre automaticamente la differenza tra il volume del canale e quello del programma.

Ora

Premere il pulsante MENU per visualizzare il menu principale.

Premere ◀ / ▶ per selezionare ORA nel menu principale.



1. Premere ▲ / ▼ per selezionare l'opzione che si desidera regolare nel menu TIME.
2. Premere Enter per impostare.
3. Al termine della regolazione, premere il pulsante Enter per salvare e tornare al menu precedente.

Fuso orario

Premere ▲ / ▼ per selezionare Fuso orario, quindi premere Enter per accedere al sottomenu.

Premere ▲ / ▼ / ◀ / ▶ per selezionare il fuso orario.

MENÙ TV



Timer di spegnimento

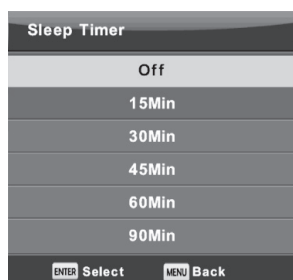

Premere ▲ / ▼ per selezionare Timer di spegnimento, quindi premere **Enter** per accedere al sottomenu.

Premere ▲ / ▼ per selezionare.

(Le opzioni disponibili sono: Off, 15min, 30min, 45min, 60min, 90min, 120min, 240min).

Auto Standby

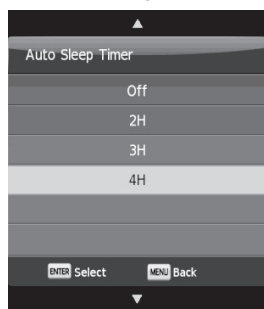

Premere ▲ / ▼ per selezionare Auto Standby, quindi premere **Enter** per accedere al sottomenu.

Premere ▲ / ▼ per selezionare.

Suggerimenti: il telecomando non esegue alcuna operazione nel tempo ipotetico, si chiuderà automaticamente. Se si esegue qualsiasi operazione, si azzererà l'ora.

Timer OSD



Premere ▲ / ▼ per selezionare Timer OSD, quindi premere **Enter** per accedere al sottomenu.

Premere ▲ / ▼ per selezionare.

MENÙ TV

Blocco

Premere il pulsante MENU per visualizzare il menu principale.
Premere ◀/▶ per selezionare BLOCCO nel menu principale.



1. Premere ▲ / ▼ per selezionare l'opzione che si desidera regolare nel menu BLOCCO.
2. Premere il tasto Enter / ◀/▶ per configurare.
3. Dopo aver terminato la regolazione, premere il pulsante Enter per salvare e tornare al menu precedente.

Sistema di Blocco



Premere ▲ / ▼ per selezionare Sistema di Blocco, quindi premere il pulsante Enter per rendere valide le successive 3 opzioni.

La password di default è 0000/8888, se dimentichi quella impostata chiama il centro assistenza.

Impostare la password



Premere ▲ / ▼ Selezionare Imposta password, quindi premere Enter per accedere al sottomenu per impostare una nuova password.

MENÙ TV

Blocco Canale



Premere ▲ / ▼ per selezionare Blocco canale, quindi premere il pulsante **Enter** per accedere al sottomenu da selezionare. Premere il pulsante verde per bloccare o sbloccare il canale.

Controllo Parentale



Premere ▲ / ▼ per selezionare Controllo Parentale, quindi premere il pulsante **Enter** per accedere al sottomenu per selezionare il numero di età adatto per i propri figli.

Blocco dei Tasti

Premere ▲ / ▼ per selezionare Blocco Tasti, quindi premere ◀ / ▶ per selezionare OFF o ON. Quando lo stato Blocco tasti è attivo, non è possibile utilizzare il pulsante del pannello Tasti..

Modalità Hotel (richiede il supporto per la modalità hotel)



MENÙ TV

1. Premere ▲ / ▼ sul telecomando per selezionare la modalità hotel nel menu Blocco.
2. Premere il pulsante Enter sul telecomando per accedere al sottomenu.
3. Al termine dell'impostazione, premere il pulsante MENU per salvare e tornare al menu precedente.

Modalità Hotel

Premere ▲ / ▼ per selezionare Modalità Hotel, quindi premere ◀ / ▶ per selezionare ON o OFF.

Blocco Sorgente

Premere ▲ / ▼ per selezionare Blocco Sorgente, quindi premere il pulsante Enter per accedere al sottomenu da selezionare.

Sorgente Predefinita

Premere ▲ / ▼ per selezionare Sorgente Predefinita, quindi premere il pulsante Enter per accedere al sottomenu da selezionare.

Programma Predefinito

Premere ▲ / ▼ per selezionare Programma Predefinito, quindi premere il pulsante ◀ / ▶ per regolare. È disponibile quando la sorgente predefinita è TV

Volume Massimo

Premere ▲ / ▼ per selezionare Volume Massimo, quindi premere ◀ / ▶ per regolare.

Cancella Blocco

Premere ▲ / ▼ per selezionare Cancella Blocco, quindi premere il pulsante Enter per cancellare l'impostazione effettuata in precedenza.

Impostazione

Premere il pulsante MENU per visualizzare il menu principale.
Premere ◀ / ▶ per selezionare IMPOSTAZIONE nel menu principale.



1. Premere ▲ / ▼ per selezionare l'opzione che si desidera regolare nel menu SETUP.
2. Premere Enter per impostare.
3. Al termine della regolazione, premere il pulsante Enter per salvare e tornare al menu precedente.

MENÙ TV

Lingua dell'OSD

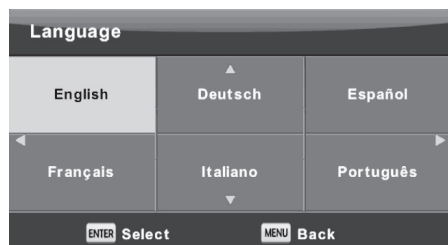

Scegliere una lingua dal menu OSD da visualizzare. L'inglese predefinito è selezionato come lingua del menu.

Premere ▲ / ▼ / ◀ / ▶ per selezionare Lingua dell'OSD.

Lingua TT



Premere ▲ / ▼ per selezionare Lingua TT, quindi premere il pulsante Enter per accedere al sottomenu.

Premere ▲ / ▼ per selezionare Lingua TT.

Lingua Audio



Premere ▲ / ▼ per selezionare Lingua Audio, quindi premere il pulsante Enter per accedere al sottomenu.

Premere ◀ / ▶ per selezionare le principali lingue audio.

Premere ▲ / ▼ / ◀ / ▶ per selezionare le lingue audio.

Lingua dei Sottotitoli



Premere ▲ / ▼ per selezionare Lingua Sottotitoli, quindi premere il pulsante Enter per accedere al sottomenu.

Premere ◀ / ▶ per selezionare lingua principale dei sottotitoli.

Premere ▲ / ▼ / ◀ / ▶ per selezionare idioma de subtítulos.

MENÙ TV

Persone con problemi di udito

Premere ▲ / ▼ per selezionare Persone con problemi di udito, quindi premere Enter per selezionare On o Off.

Sistema di file PVR



Premere ▲ / ▼ per selezionare Sistema di file PVR, quindi premere il pulsante Enter per accedere al sottomenu. Premere ▲ / ▼ per selezionare Controllare il sistema di file PVR, quindi premere il pulsante Enter per accedere. Quindi controllerà la velocità USB.



Proporzioni

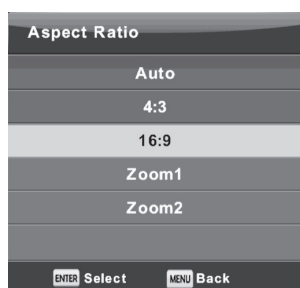

Premere ▲ / ▼ per selezionare Proporzioni, quindi premere il pulsante Enter per accedere al sottomenu.

Premere ▲ / ▼ per selezionare le proporzioni. (Opzioni disponibili: Auto, 4:3, 16:9, Zoom1, Zoom2).

Schermo blu

Premere ▲ / ▼ per selezionare Schermo blu, quindi premere il pulsante Enter per selezionare On o Off.

Prima installazione

Premere ▲ / ▼ per selezionare Prima installazione, quindi premere il pulsante Enter per accedere.

Reset

Premere ▲ / ▼ per selezionare Reset, quindi premere il pulsante Enter per accedere al sottomenu.

Aggiornamento Software (USB)

Premere ▲ / ▼ per selezionare Aggiornamento Software (USB), collegare il dispositivo USB allo slot USB, quindi premere il pulsante Enter per aggiornare il software corretto.

HDMI CEC (è necessario supportare la funzione HDMI CEC/ARC)

Premere ▲ / ▼ per selezionare HDMI CEC, quindi premere il pulsante Enter per accedere al sottomenu.

HDMI CEC Premere ◀/▶ per accendere o spegnere HDMI CEC.

HDMI ARC Premere ◀/▶ per accendere o spegnere HDMI ARC.

Auto Standby Premere ◀/▶ per accendere o spegnere Auto Standby.

Elenco dispositivi Premere il pulsante Enter per aprire il menu principale del dispositivo.

MENÙ TV

Dimensione

Regola le dimensioni dello schermo.

Premere ▲ / ▼ per selezionare Dimensioni, quindi premere il pulsante Enter per accedere al sottomenu.

Fase

Regola le linee di interferenza orizzontali.

Premere ▲ / ▼ per selezionare Fase, quindi premere il pulsante Enter per accedere al sottomenu.

Ripristina posizione

Premere ▲ / ▼ per selezionare Ripristina posizione, quindi premere il pulsante Enter per accedere.

Notas:

1. L'opzione Picture Noise Reduction non è valida.
2. L'opzione AD Switch in SOUND non è valida.
3. Il menu TIME e la descrizione sono gli stessi della modalità Air.
4. Il programma di blocco e il controllo parentale nell'opzione di blocco non sono validi.
5. Le lingue audio, la lingua dei sottotitoli, i problemi di udito e il file system PVR nell'opzione SETUP non sono validi.
6. La modalità PC non ha il menu CANALE.

MULTIMEDIA

Nota: prima di utilizzare il menu Multimedia, collegare il dispositivo USB, quindi premere il pulsante Source per impostare la sorgente di ingresso su Multimedia. Premere ▲ / ▼ per selezionare Multimedia nel menu Sorgente, quindi premere il pulsante Enter per accedere.

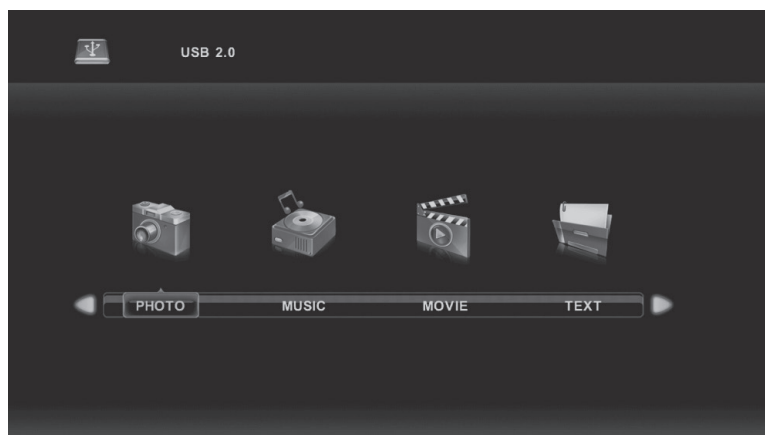

Premere ▲ / ▼ per selezionare l'opzione che si desidera regolare nel menu principale di Multimedia, quindi premere il pulsante Enter per accedere.

MULTIMEDIA

Foto

Premere ◀/▶ per selezionare FOTO nel menu principale, quindi premere il pulsante Enter per accedere. Premere il pulsante di uscita per tornare al menu precedente e uscire dal menu.

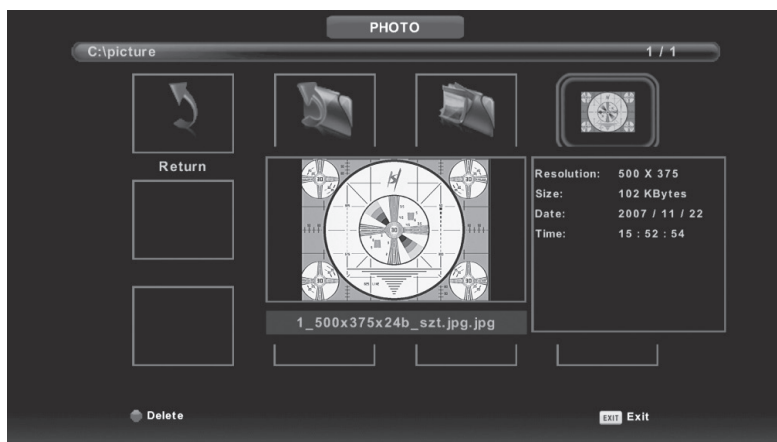

Premere ◀/▶ per selezionare il file che si desidera visualizzare nel menu di selezione file, quindi premere il pulsante Enter per visualizzare l'immagine.

Quando si evidenzia l'opzione selezionata, le informazioni sul file verranno visualizzate sulla destra e l'immagine verrà visualizzata in anteprima al centro.

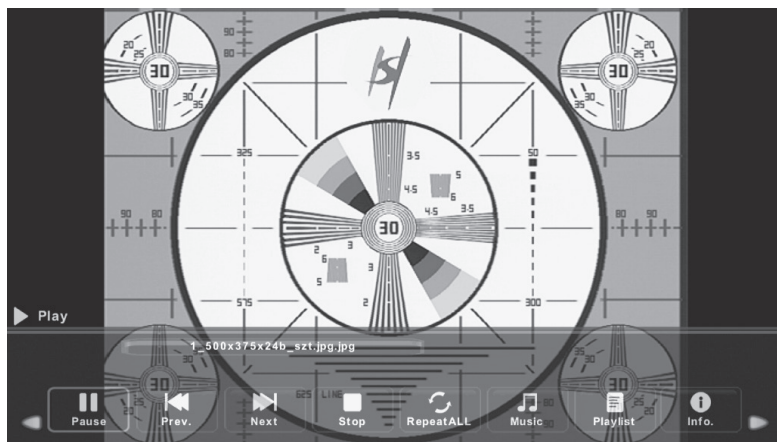

MULTIMEDIA

Música

Premere ◀/▶ per selezionare MUSICA nel menu principale, quindi premere Enter per accedere. Premere il pulsante di uscita per tornare al menu precedente e uscire dal menu.

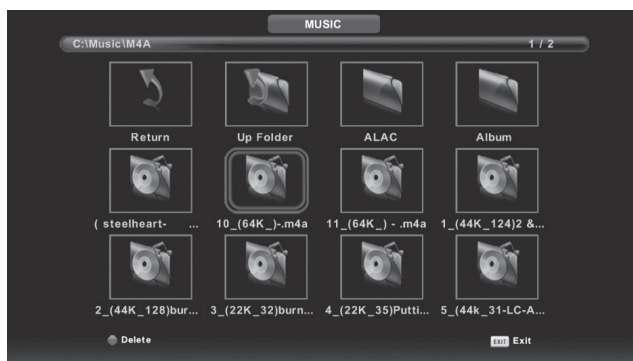
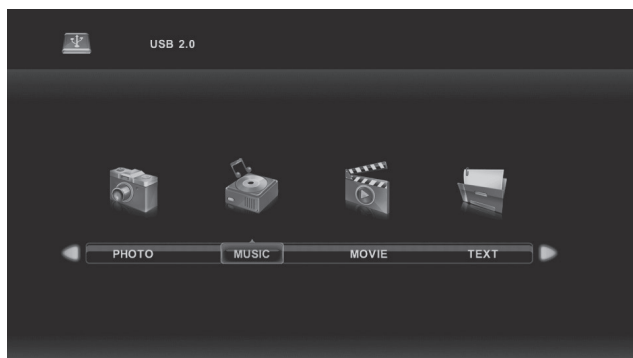

Premere ◀/▶ per selezionare il disco dell'unità che si desidera visualizzare, quindi premere il pulsante Enter per accedere. Premere ◀/▶ per selezionare l'opzione per tornare al menu precedente.



MULTIMEDIA

Film

Premere ◀/▶ per selezionare FILM nel menu principale, quindi premere il pulsante Enter per accedere. Premere il pulsante Esci per tornare al menu precedente e uscire dal menu.

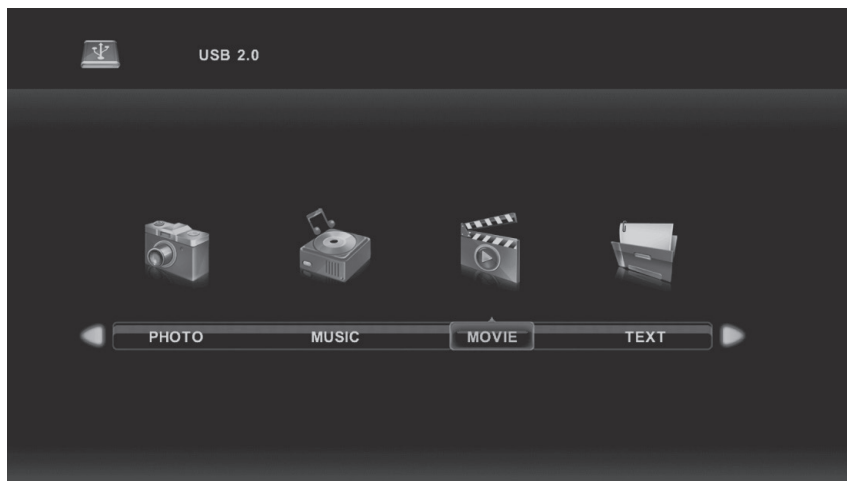

Premere ◀/▶ per selezionare il disco dell'unità che si desidera visualizzare, quindi premere il pulsante Enter per accedere.

Premere il pulsante Enter per riprodurre il film selezionato.

Premere il pulsante del display per selezionare il menu in basso che si desidera eseguire, quindi premere il pulsante Enter per aprire. Premere il pulsante Esci per tornare al menu precedente e il pulsante Esci per uscire dall'intero menu.



MULTIMEDIA

Testo

Premere ◀/▶ per selezionare TESTO nel menu principale, quindi premere il pulsante Enter per accedere. Premere il pulsante di uscita per tornare al menu precedente e uscire dal menu.

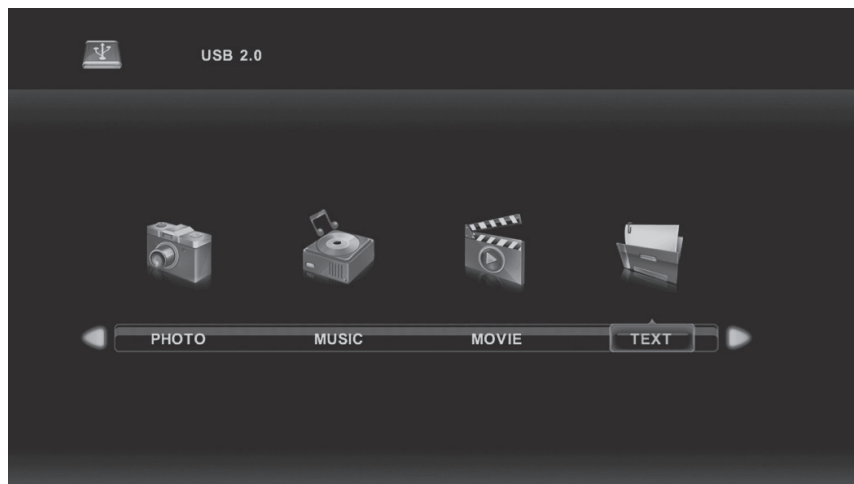

Premere ◀/▶ per selezionare il disco dell'unità che si desidera visualizzare, quindi premere il pulsante Enter per accedere.

Premere ◀/▶ per selezionare l'opzione di ritorno per tornare al menu precedente.

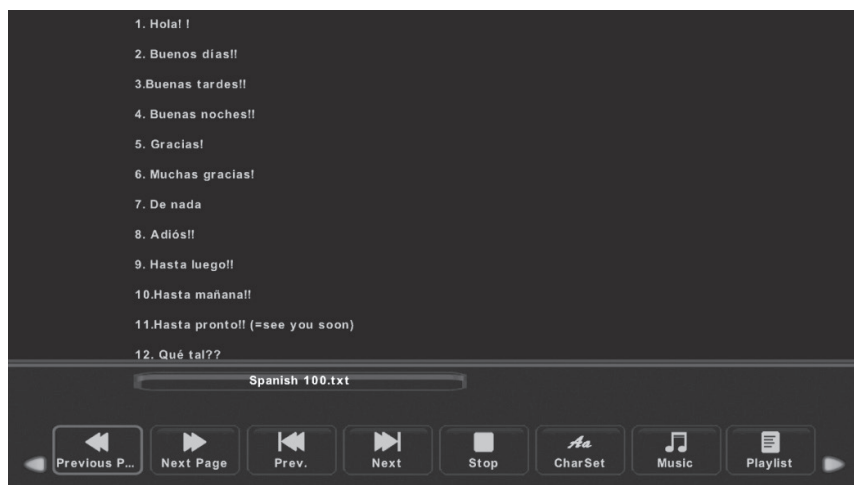

AIUTO

PROBLEMA	SOLUZIONE
Senza energia	<ul style="list-style-type: none"> Controllare se il cavo di alimentazione del televisore è collegato o meno. Se non c'è ancora corrente, staccare la spina e ricollegarla alla presa dopo 60 secondi. Riaccendi la TV.
Il segnale non viene ricevuto correttamente	<ul style="list-style-type: none"> Sul televisore potrebbero apparire immagini doppie o fantasma se ci sono edifici alti o montagne vicino a te. È possibile regolare l'immagine tramite regolazione manuale: fare riferimento alle istruzioni per la regolazione del nonio o regolare la direzione dell'antenna esterna. Se si utilizza un'antenna interna, in determinate circostanze la ricezione del segnale potrebbe essere più difficile. Regolare la direzione dell'antenna per una ricezione ottimale. Se ciò non migliora la ricezione, potrebbe essere necessario passare a un'antenna esterna.
Senza immagine	<ul style="list-style-type: none"> Verificare che l'antenna sul retro del televisore sia collegata correttamente. Controllare altri canali per vedere se il problema persiste.
Il video appare senza audio	<ul style="list-style-type: none"> Provare ad alzare il volume. Verificare se l'audio del televisore è disattivato o meno.
L'audio è presente, ma il video è mancante o sbiadito	<ul style="list-style-type: none"> Provare a regolare il contrasto e la luminosità.
Il rumore statico influisce sulla qualità video e audio	<ul style="list-style-type: none"> Verificare che l'antenna sul retro del televisore sia collegata correttamente.
Linee spezzate sullo schermo	<ul style="list-style-type: none"> Apparecchi elettrici come asciugacapelli o aspirapolvere, ecc. potrebbe interferire con il televisore. Spegni questi dispositivi.
Il telecomando non funziona	<ul style="list-style-type: none"> Provare a regolare il contrasto e la luminosità. Verificare che l'antenna sul retro del televisore sia collegata correttamente. Apparecchi elettrici come asciugacapelli o aspirapolvere, ecc. potrebbe interferire con il televisore. Spegni questi dispositivi.
Nessun video (modalità PC)	<ul style="list-style-type: none"> Controllare se il cavo è collegato correttamente alla porta HDMI o se il cavo è piegato in alcuni punti.
Lo schermo è troppo luminoso o scuro (modalità PC)	<ul style="list-style-type: none"> Regolare la luminosità o il contrasto nel menu principale.
Nessuna risposta dal PC	<ul style="list-style-type: none"> Controllare se la risoluzione dello schermo del PC è impostata su una risoluzione supportata dal televisore.
Linee che appaiono quando un dispositivo è collegato alla porta RCA	<ul style="list-style-type: none"> Assicurarsi di utilizzare un cavo di buona qualità.
I problemi non sono risolti	<ul style="list-style-type: none"> Scollegare il cavo di alimentazione e attendere 30 secondi, quindi ricollegarlo alla presa. Se i problemi persistono, non tentare di riparare da soli il televisore. Contatta il centro assistenza.

Non lasciare che la tua TV mostri un'immagine statica, sia che si tratti di un video in pausa, di una schermata di menu, ecc. per un lungo periodo di tempo, in quanto potrebbe danneggiare lo schermo e causare il burn-in dell'immagine.

SPECIFICHE

Dimensione dello schermo	Consumo	Accessori principali
24"	36W	Manuale dell'utente x1 Telecomando x1 Cavo di alimentazione x1 Batterie AAA x2 (non incluse)
32"	56W	
40"	90W	

VITA UTILE : 60,000 Hrs



Prodotto su licenza dei Dolby Laboratories.
Dolby, Dolby Audio e il simbolo della doppia D sono marchi di Dolby Laboratories Licensing Corporation.



I termini HDMI e HDMI High-Definition Multimedia Interface e il logo HDMI sono marchi o marchi registrati di HDMI Licensing LLC negli Stati Uniti e/o in altri paesi.

AVVERTIMENTO

Non collocare mai un televisore in un luogo instabile. Un televisore può cadere e causare gravi lesioni personali o la morte. Molti infortuni, soprattutto nei bambini, possono essere evitati prendendo semplici precauzioni come:

1. Utilizzare mobili o supporti consigliati dal produttore del televisore.
2. Utilizzare solo mobili in grado di sostenere in sicurezza il televisore.
3. Assicurarsi che il televisore non sporga dal bordo del mobile di supporto.
4. Non posizionare il televisore su mobili alti (ad esempio armadi o librerie) senza ancorare sia il mobile che il televisore ad un supporto adeguato.
5. Non posizionare il televisore su tessuti o altri materiali che potrebbero trovarsi tra il televisore e i mobili di supporto.
6. Educare i bambini sui pericoli dell'arrampicarsi sui mobili per raggiungere la televisione o i suoi comandi.

Se la tua attuale TV viene trasferita, dovrebbero essere applicate le stesse considerazioni di cui sopra.

Vite montata a parete: 22-24 pollici M4, 28-70 pollici M6, 75 pollici M8.

Nota: non appendere ad angolo per evitare il rischio di caduta.

TELECOMANDO

1. **POWER** : Enciende o apague su televisor.
2. **MUTE**: Premere per disattivare l'audio. Premere di nuovo o premere VOL+ per riattivare l'audio.
3. **0 -9** : Premere 0~9 per selezionare direttamente un canale TV mentre si guarda la TV. Il canale cambierà dopo 2 secondi. Applicabile per l'inserimento del numero di pagina in modalità teletext, ecc.
4. **DTV/ATV**: Passa dalla TV digitale a quella analogica.
5. **↶** : Torna al programma visualizzato in precedenza.
6. **S.MODE**: Premere per scorrere le diverse impostazioni audio.
7. **SLEEP**: Seleziona l'intervallo di tempo prima che il televisore si spenga automaticamente.
8. **MTS**: Premere per sfogliare le modalità NICAM.
9. **P.MODE**: Premere per scorrere le diverse impostazioni dell'immagine.
10. **MENU**: Consente di navigare nei menu sullo schermo.
11. **SOURCE**: Aprire il menu principale, premere per elencare le fonti.
12. **▲ / ▼ / ◀ / ▶ ENTER**: Le permette navegar por los menús en pantalla y ajustar la configuración del sistema según sus preferencias.
13. **EXIT**: Uscire dal menu o dal sottomenu e annullare la funzione corrente (se applicabile)
14. **DISPLAY**: Premere per visualizzare le informazioni sulla sorgente e sul canale.

installazione della batteria:

Rimuovere il coperchio del vano batterie sul retro del telecomando facendo scorrere il coperchio verso il basso e poi verso l'esterno. Inserire due batterie AAA nel vano batterie con le estremità + e - allineate come mostrato. Non mescolare batterie vecchie e nuove o tipi diversi di batterie. Far scorrere il coperchio finché non si sente un clic per chiuderlo.

Usando il telecomando:

Salvo diversa indicazione, il telecomando è in grado di comandare tutte le funzioni del televisore. Puntare sempre il telecomando direttamente verso il sensore remoto davanti al televisore.

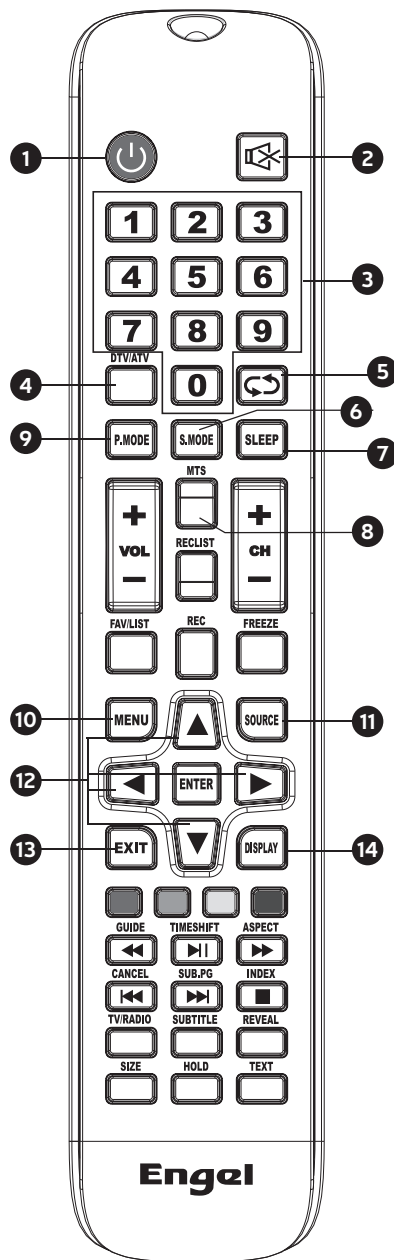

TELECOMANDO

15. VOL+ /VOL-: Pulse para aumentar/disminuir el volumen.

16. TV/RADIO : Durante la visione di un canale, consente di alternare tra le modalità TV e Radio.

17. GUIDE:

1. Avviare l'EPG (Guida elettronica ai programmi)

2. Riavvolgimento veloce in modalità PVR o Media Player.

18. TIME SHIFT:

1. Funzione Timeshift del canale DTV.

2. Riproduci/metti in pausa in modalità PVR o Media Player.

19. CANCEL:

1. Quando una pagina viene selezionata in modalità testo, potrebbe essere necessario un po' di tempo prima che sia disponibile, premendo il tasto ANNULLA si tornerà alla modalità TV. Quando viene trovata la pagina richiesta, il numero della pagina apparirà sulla parte superiore dell'immagine TV, premere il tasto CANCEL per tornare alla modalità testo in modo da poter sfogliare questa pagina.

2. Capitolo precedente in modalità PVR o Media Player

20. INDEX:

1. Richiedere la pagina indice in modalità Televideo.

2. Uscire dalla funzione di riproduzione in modalità PVR o Media Player.

21. SIZE: Modifica le dimensioni dello schermo in modalità TV.

22. REVEAL: Revela u oculta las palabras ocultas.

23. BOTTONI COLORATI: Cambio televideo delle parti analogiche, la selezione delle voci nel menu delle parti digitali e la pratica di MHEG 5 nel menu DVB.

24. CH+ /CH- : Premere per canale su/giù.

25. FAV/LIST: premere per aprire l'elenco dei preferiti, quindi è possibile selezionare il canale preferito.

26. ASPECT:

1. Seleziona la scala dell'immagine.

2. Avanti veloce in modalità PVR o Media Player.

27. FREEZE: premere per bloccare l'immagine.

28. SUB. PG:

1. Premere per accedere alla sottopagina.

2. Capitolo successivo in modalità PVR o Media Player.

29. SUBTITLE: mostra i sottotitoli.

30. HOLD: HOLD ON o OFF per visualizzare la pagina corrente.

31. TEXT: Encender y apagar el teletexto.

32. REC LIST: Mostra l'elenco delle registrazioni.

33. REC: Avvia la registrazione in modalità PVR.

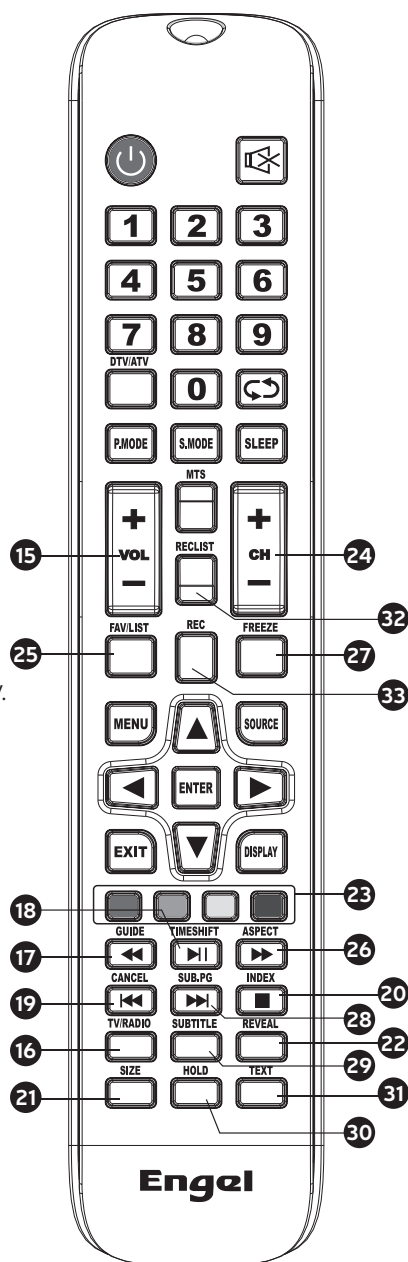

Politica aziendale rispetto ai pixel difettosi

La tecnologia impiegata per la produzione degli schermi LDC, TFT e LED è molto complessa, pertanto è possibile che alcuni dei pixel che li compongono possano risultare difettosi. È ovviamente auspicabile che tutti i pixel funzionino correttamente, purtroppo però dal punto di vista produttivo tale obiettivo non è sempre raggiungibile. Per questa ragione, Ersax Trade S.L. certi ca che i suoi prodotti LED TV rientrano nel criterio dei difetti ammissibili qui di seguito riportato e certi ca che gli schermi LED TV di sua produzione sono di classe A.

Pixel difettosi	19"-20"-22"-24"	29"-32"	39"-40"	46"-50"
Pixel chiari (massimi)	4	4	4	4
Pixel scuri (massimi)	8	9	14	16
Somma massima ammessa di pixel	5	7	12	12
Pixel doppi contigui (massimi)	1	1	1	1

L'eventuale presenza in uno schermo LED TC di pixel scuri o chiari sarà imputata a Ersax Trade S.L., facendo considerare il prodotto come difettoso, solamente nel caso in cui vengano superati i parametri stabiliti nel presente testo che determinano il limite oltre il quale un pannello LED si classi ca come difettoso. In tali circostanze Ersax Trade S.L. potrà procedere alla sostituzione o alla copertura in garanzia del pannello in quanto il prodotto non rientra negli standard di conformità. Di regola e tranne rare eccezioni, Ersax Trade S.L. considera un prodotto LED TV difettoso quando possiede un numero considerevole di pixel permanentemente chiari o scuri. A titolo informativo, un pannello LCD/LED ha più di 1 milione di pixel e quindi un solo pixel difettoso non è su ciente per classi care il prodotto come non conforme. Tale circostanza infatti non costituisce di per sé una causa di funzionamento difettoso dell'apparecchio.

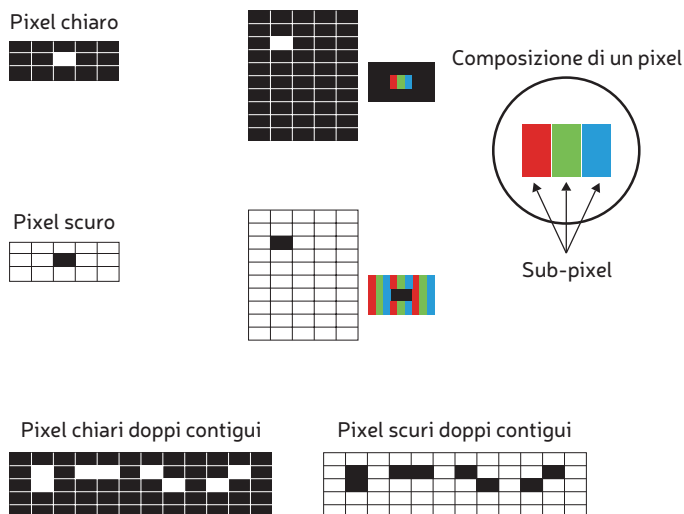

Per questa ragione, se uno schermo LED rispetta i criteri precedentemente descritti, non può essere sostituito o riparato dato che tale circostanza non ne pregiudica l'omologazione, né potrà farlo considerare come difettoso o guasto.

LED TV

LED TV



ENGLISH

CONTENS

Preparations Guide

- Safety Information 107
- Important Safety Precautions 107

Installed and Connected TV

- TV Bracket Assemble 108
- TV Buttons and Terminal Interface 109
- External Device Connection Diagram 110
- Install and Connect TV 111
- TV Stand Installation Instructions 111

TV Menu

- First Time Installation 112
- Channel Menu 113
- Picture Menu 118
- Sound Menu 120
- Time Menu 121
- Lock Menu 123
- Hotel Mode 124
- Setup Menu 125

PC Menu

- Screen Menu 128

Media Menu

- Media Operation 129
- Photo Menu 130
- Music Menu 131
- Movie Menu 132
- Text Menu 133

Other Information

- Help 134
- Specifications 135
- Remote Controller 136

This user manual for reference only.

SAFETY INFORMATION

CAUTION

RISK OF ELECTRIC SHOCK
DO NOT OPEN

High voltages are used in the operation of this product. To reduce the risk of electric shock, do not remove cover of the cabinet, refer servicing to qualified service personal.

If the TV any changes or coarse adjustment, electric shocks to be hurt, do not attempt to open a machine-maintenance, customer contact centres needed overhaul.



The exclamation point within an equilateral triangle is intended to alert the user to the presence of important operating in the literature accompanying the appliance.



Warning

The lightning flash with arrowhead symbol within an equilateral triangle, is intended to alert the user to the presence of uninsulated dangerous voltage within the products enclosure that may be of sufficient magnitude to constitute a risk of electric shock to persons.

IMPORTANT SAFETY INFORMATION

- 1) Read these instructions.
- 2) Keep these instructions.
- 3) Heed all warnings.
- 4) Follow all instructions.
- 5) Do not use this apparatus near water.
- 6) Clean only with dry cloth.
- 7) Do not block any ventilation openings. Install in accordance with the manufacturer's instructions.
- 8) Do not install near any heat sources such as radiators, heat registers, stoves, or other apparatus (including amplifiers) that produce heat.
- 9) Do not defeat the safety purpose of the polarized or grounding-type plug. A polarized plug has two blades with one wider than the other. A grounding type plug has two blades and a third grounding prong. The wide blade or the third prong are provided for your safety, If the provided plug does not fit into your outlet, consult an electrician for replacement of the obsolete outlet.
- 10) Protect the power cord from being walked on or pinched particularly at plugs, convenience receptacles, and the point where they exit from the apparatus.
- 11) Only use attachments /accessories specified by the manufacturer.
- 12) Use only with the cart, stand, tripod, bracket, or table specified by the manufacturer, or sold with the apparatus. When a cart is used caution when moving the cart/apparatus combination to avoid injury tip-over.
- 13) Unplug this apparatus during lightning storms or when unused for long periods of time.

IMPORTANT SAFETY INFORMATION

Caution:

- 14) To reduce the risk of fire or electric shock, do not expose this apparatus to rain or moisture.
 - 15) The mains plug is used as disconnect device, the disconnect device shall remain readily operable.
 - 16) The socket-out shall be installed near the equipment and shall be easily accessible.
 - 17) This product should never be placed in a built-in installation such as a bookcase or rack unless proper ventilation is provided or the manufacturer's instructions have been adhered to.
 - 18) The apparatus shall not be exposed to dripping or splashing and that no objects filled with liquid, such as vases, shall be placed on the apparatus.
 - 19) Do not place any sources of danger on the apparatus (e.g. liquid filled objects, lighted candles).
 - 20) Wall or Ceiling Mounting - The appliance should be mounted to a wall or ceiling only as recommended by the manufacturer.
 - 21) Never place the TV, remote control or batteries near naked flames or other heat sources, including direct sunlight. To prevent the spread of fire, keep candles or other flames away from the TV, remote control and batteries at all times.
 - 22) The USB terminal should be loaded with 0.5 A under normal operation.
- These servicing instructions are for use by qualified service personnel only. To reduce the risk of electric shock do not perform any servicing other than that contained in the operating instructions unless you are qualified to do so.
- 23) The battery shall not be exposed to excessive heat such as sunshine, fire or the like.
 - 24)  This equipment is a Class II or double insulated electrical appliance. It has been designed in such a way that it does not require a safety connection to electrical earth.
 - 25) The maximum using environment temperature is 45 degrees.
The Maximum using altitude is 2000 meters.

TV BRACKET ASSEMBLE

Fix the TV on the wall

1. First, put the TV on the table smoothly and put some soft cloth on the table to avoid scratching the screen.
2. Use the screw driver to take off the screws which are fixed on the bottom stand (the direction of the arrow, refer to the photo 1). And take off the bottom stand (please take off the screws and bottom stand carefully).
3. Make one bracket which can fix on the wall according to the size of arrow direction of photo 2 and photo 3.
4. Drill four holes properly on the wall (the size only for reference) and put into four screws. (optional parts)
5. According to the step 4, use the screwdriver to lock the screw on the back of the TV. then hang the TV on the wall.

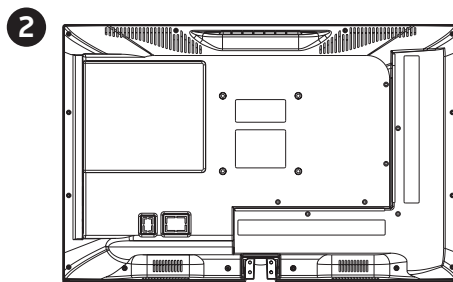
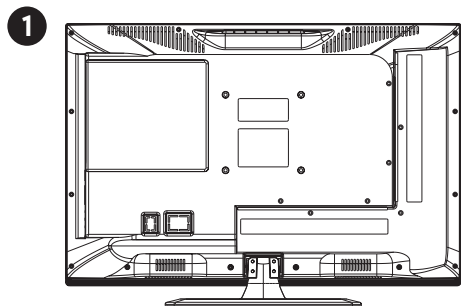

TV BRACKET ASSEMBLE

3

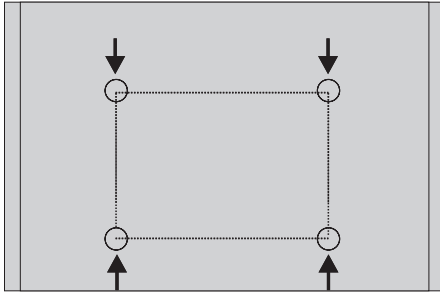

4

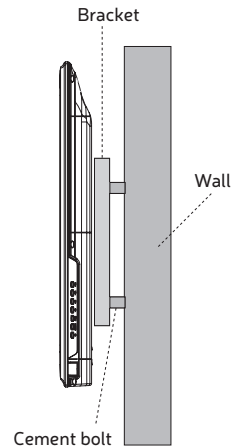

Note:

1. The bracket fixed on the wall is optional part.
2. When you assemble the TV, there should be no other articles on the around and front and please keep the distance from other articles.
3. When assemble the TV, please ask the career man to fix in order to avoid the danger.
4. The fixing picture is only for reference.
5. Please follow the use manual about bracket assemble to fix the TV.
6. Attach the mounting bracket from the VESA compatible wall mounting kit.

TV BUTTONS AND TERMINAL INTERFACE

TV Buttons

Note: The key instructions are subject to below.









Display \ Hide key icon : When there is no button icon popping up, press the key, the key icon will pop up like the picture shows above, the key icon will automatically turn off after 5 seconds of inactivity.

Icon selection : Short press the button, move the loop to the right, select the icon.

Icon function selection : Long press the key to achieve the function of the selected icon.







Icon Description :

-  : Power off Icon : Corresponding to the "POWER" button of remote .
-  : Menu Icon : Corresponding to the "MENU" button of remote.
-  : Source Icon : Corresponding to the "SOURCE" button of remote.
-  : CH+ Icon : Corresponding to the "CH+" button of remote.
-  : CH- Icon : Corresponding to the "CH-" button of remote.
-  : Volume+ Icon : Corresponding to the "VOL+" button of remote.
-  : Volume- Icon : Corresponding to the "VOL-" button of remote.

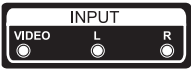
TV BUTTONS AND TERMINAL INTERFACE

Terminal Interface

Note: The following are the various terminal interface, the actual position and arrangement, the number of different models may be different.

	AV input External AV Signal Input and Relevant Right/Left Sound Channel		EARPHONE output When earphones are plugged in, speakers are disabled
	CI SLOT The card reader input CI (comon interface) this requires CAM (conditional access module) used for pay TV		USB input Connect a USB device here to play its media files or to record programs via the PVR function.
	ANT75 Connect the antenna/ cable tv input (75VHF/ UHF)		COAXIAL Connect the SPDIF receiver.
	HDMI input Digital signal input from HDMI video connector.		



*Do not touch or be close to the HDMI, USB terminals, and prevent electrostatic discharge to disturb these terminals while in USB operation mode, or it will cause the TV to stop working or abnormal status.

EXTERNAL DEVICE CONNECTION DIAGRAM

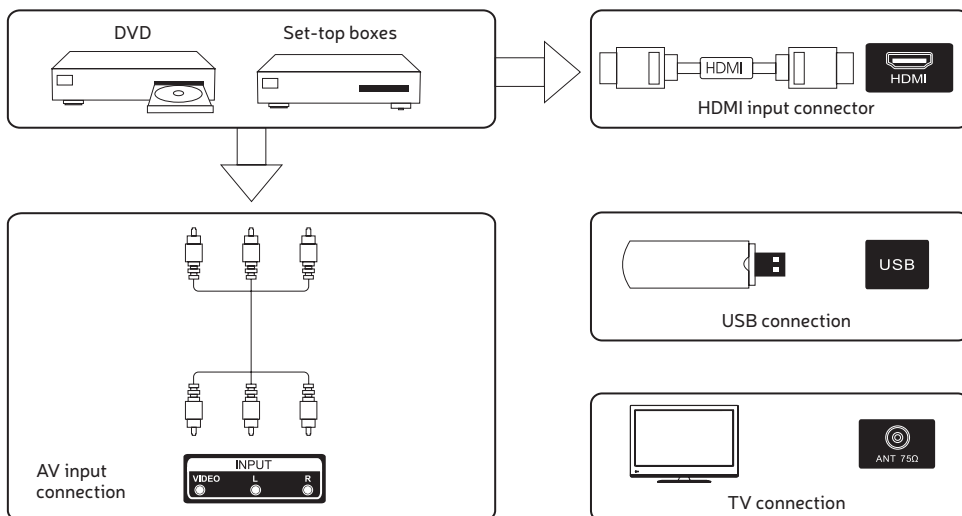

INSTALL AND CONNECT TV

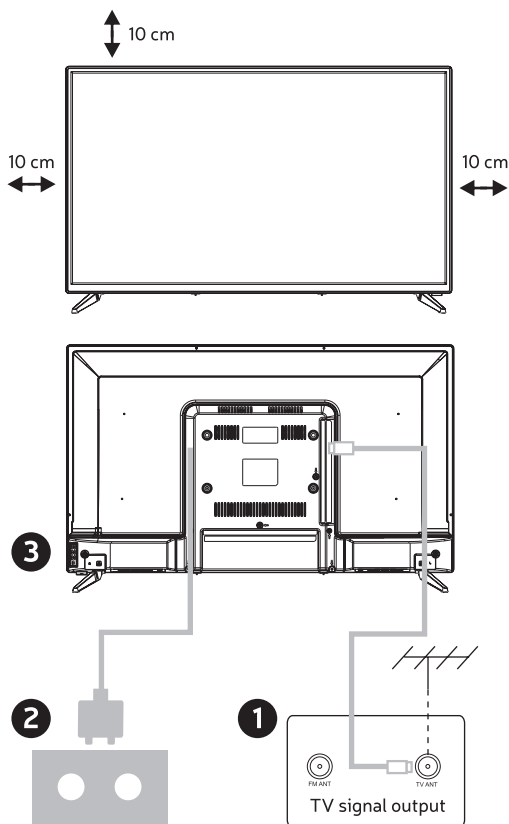

Set your TV

To put your TV in a firm place which can bear the weight of the TV.

To avoid danger, please don't expose the TV near water or heating place (such as light, candle, heating machine), do not block the ventilation at the back of TV.

Connect antenna and power

1. Connect the antenna cable to the antenna socket on the back of the TV.
2. To plug the power cord of TV.

Turn on TV

3. Connect the power supply, enter the standby mode (red light), press the power button of the TV or the power button on the remote control to turn on the TV.

Note: If the model has a CI card slot on its top, a silicone plug for the CI card slot can be found in the accessory bag (for models without CI card slot, there is no such silicone plug), please insert the silicone plug into the slot when the CI card is not in use.

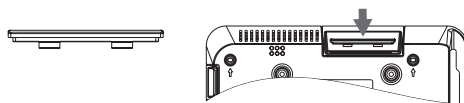

Note: Picture for reference purposes only.

TV STAND INSTALLATION INSTRUCTIONS

Stand Installation Guide

The TV is packaged with the TV stand separated from the cabinet. To setup the TV table stand, please carry out the installation according to the instructions below.

1. The panel can be scratched easily, so please: Place a soft cloth on the table and place the TV face down on the cloth. Note: Always unplug the AC cord first when installing / removing the stand.

2. Take the base. Please align the screw holes of the base and the TV, and then insert the screws into the holes on the base and tighten them.

Note: To ensure that the TV is stable, please lock all screws. The stand of some TV models are designed with snap-in type, easily installed by snapping into stand groove, instead of screw.

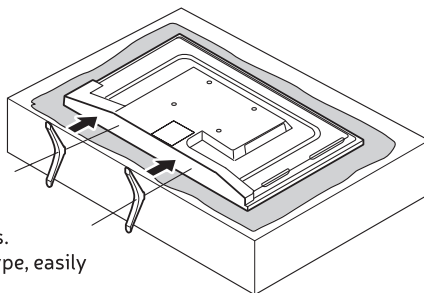

TV STAND INSTALLATION INSTRUCTIONS

Please take note of the base direction:

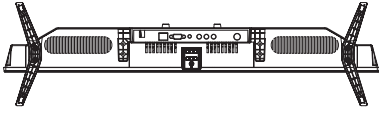

The bottom view of the TV (Front cabinet faces down)

(The illustration is for reference only, please prevail in kind)

Suggestion:

To make it more convenient for base installation and to avoid any risk of scratches and damage, we advise you using the type of PH2 screwdriver.

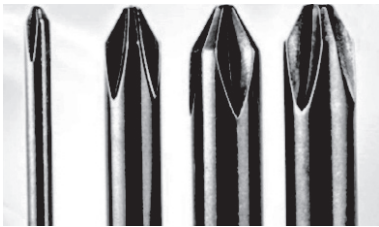

FIRST TIME INSTALLATION

Connect an RF cable from the TV's input called "RF-IN" and to your TV Aerial socket.

Select Language

Press ◀/▶ button to select the language to be used for menus and message.

Select Country

Press ▲ / ▼ button to highlight country menu.

Press ◀/▶ button to select the country you want to.

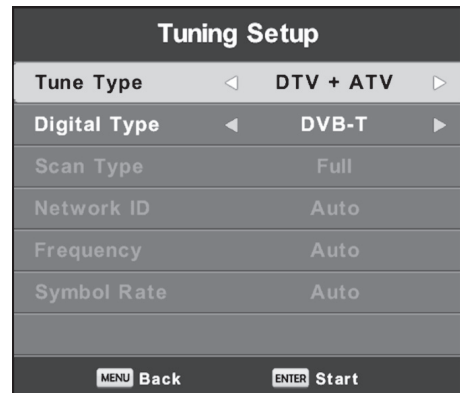
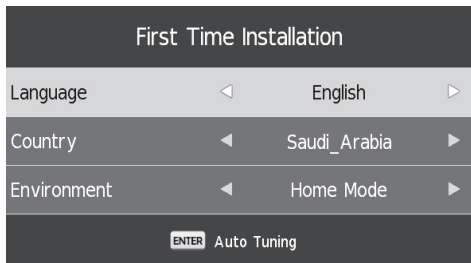

MAIN MENU OPERATION

1. Press ▲ / ▼ button to select the option that you want to adjust in the CHANNEL menu.
2. Press Enter button to adjust.
3. After finishing your adjustment, press Enter button to save and return to the previous menu.

Auto Tuning

Press ▲ / ▼ button to select Auto Tuning, then press Enter/▶ button to enter.

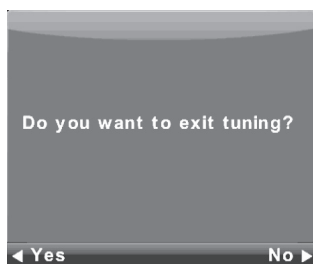
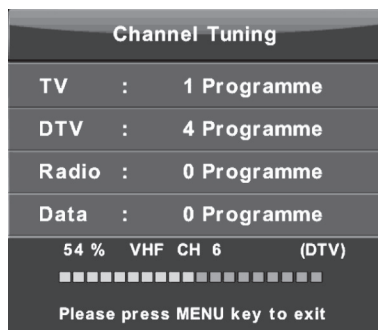
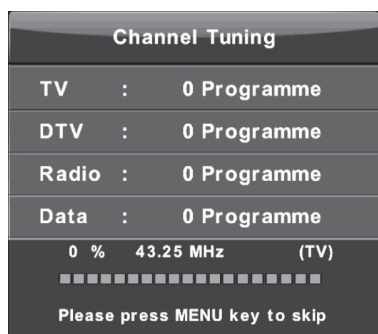
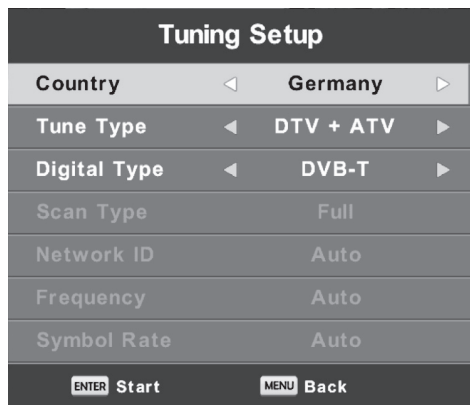

MAIN MENU OPERATION

ATV Manual Tuning

Current CH

Set the channel number.

Color System

Select the color system

(Available System: AUTO, PAL, SECAM)

Sound System

Select the Sound system

Fine-Tune

Adjust the frequency of the channel finely.

Search

Start searching channel.



EN

DTV Manual Tuning

Press ▲ / ▼ button to select DTV Manual Tuning, then press Enter button to enter sub-menu.

Press ◀ / ▶ button to select channel, then press Enter button to search program.

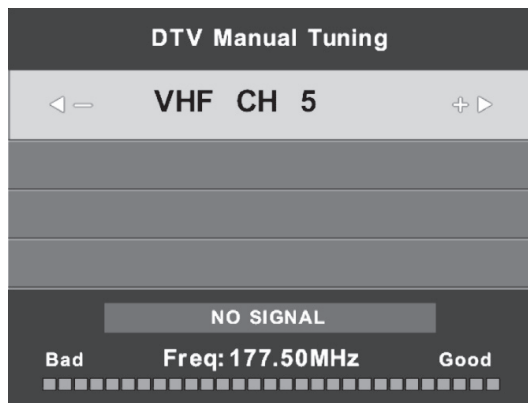

Program Edit

Press ▲ / ▼ button to select Program Edit, then press Enter button to enter sub-menu.



The three colored key is the shortcut key for programming the channel.

First press ▲ / ▼ to highlight the channel you want to select, then:

Press the Red button to delete the program in the list.

Press the Yellow button to move the channel in the list.

Press the Blue button to skip the selected channel.

Press Fav button to add or remove the channel to your favorite list.

(Your TV set will skip the channel automatically when using CH+/- to view the channels.)

MAIN MENU OPERATION

Schedule List

Press ▲ / ▼ button to select Schedule List, then press Enter button to enter sub-menu. It is available in DTV and satellite source.

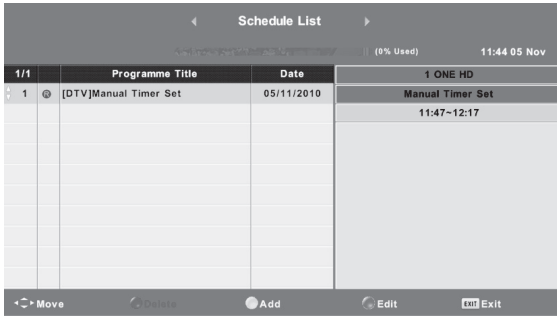

Press the YELLOW button to enter the interface below.



When the time appointment is conflict, it will produce a warning message.



Signal Information

Press ▲ / ▼ button to select Signal Information, press the Enter button to see the detail information about the signal. Only available when there is signal in DTV.

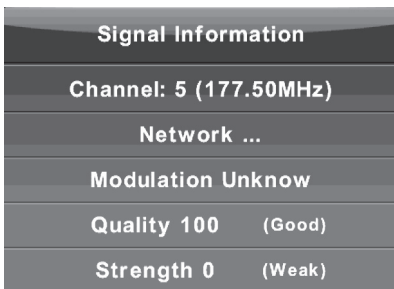

CI Information (Need to support the CI function)

Press ▲ / ▼ button to select CI Information, then press the Enter button to display detail if you has inserted the CI card

MAIN MENU OPERATION

The CHANNEL List in Satellite Source. (Need to support the DVB-S2 function)



EN

Auto Tuning

Press ▲ / ▼ button to select Auto Tuning, then press Enter / ► button to enter.

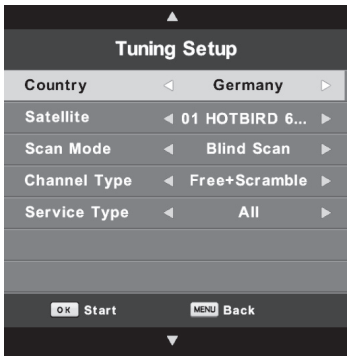

Dish Setup

Press ▲ / ▼ button to select Dish Setup, then press Enter / ► button to enter.

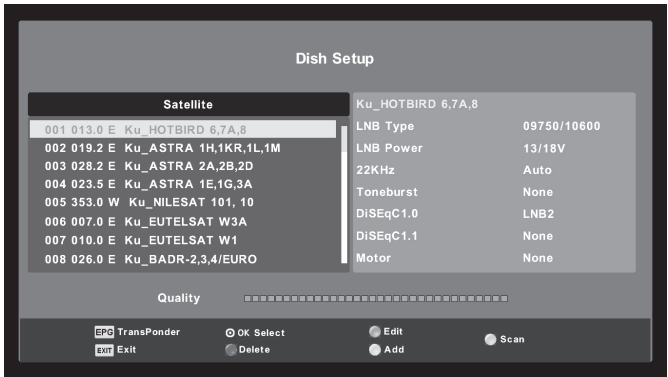

MAIN MENU OPERATION

Picture Menu

Press MENU button to display the main menu.

Press ◀/▶ button to select PICTURE in the main menu.

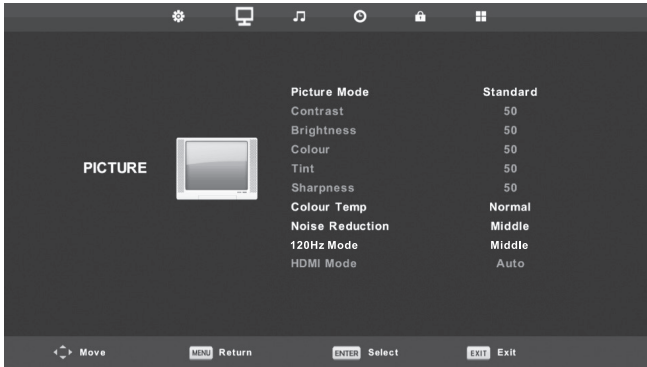

Note: 120Hz MODE Function only supported with UHD TV

1. Press ▲ / ▼ button to select the option that you want to adjust in the PICTURE menu.
2. Press OK button to adjust.
3. After finishing your adjustment, press MENU button to save and return back to the previous menu.

Picture Mode

Press ▲ / ▼ button to select Picture Mode, then press OK button to enter sub-menu.

You can change the value of contrast, brightness, color, sharpness and tint when the picture is in Personal mode.

TIPS: You can press PMODE button to change the Picture Mode directly.

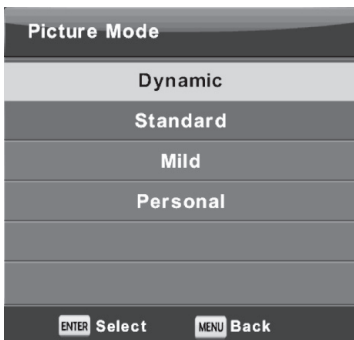

Contrast/ Brightness/ Color/ Tint / Sharpness

Press ▲ / ▼ button to select option, then press Enter/ button to adjust.

Contrast: Adjust the highlight intensity of the picture, but the shadow of the picture is invariable.

Brightness: Adjust the optical fiber output of the entire picture, it will effect the dark region of the picture.

Color: Adjust the saturation of the color based on your own like.

Tint: Use in compensating color changed with the transmission in the NTSC code.

Sharpness: Adjust the peaking in the detail of the picture.

MAIN MENU OPERATION

Color Temp



Change the overall color cast of the picture.

Press ▲ / ▼ button to select Color Temperature, then press OK button to enter sub-menu.

Press ▲ / ▼ button to select. (Available Picture mode: Cool, Medium, Warm).

Cold Increase the blue tone for the white.

Normal Average level of colors for the white.

Warm Increase the red color for the white.

Noise Reduction



To filter out and reduces the image noise and improve picture quality. Press ▲ / ▼ button to select Noise Reduction, then press OK button to enter sub-menu.

Off Select to turn off video noise detection.

Low Detect and reduce low video noise.

Middle Detect and reduce moderate video noise.

High Detect and reduce enhanced video noise.

Default Set as Default.

120Hz MODE(Only with UHD TV)



Adjust the motion compensation.

Higher setting may improve the motion performance when watching sports or playing games.

Press ▲ / ▼ button to select(Off/Low/Middle/High)

HDMI Mode



Press ▲ / ▼ button to select HDMI Mode, then press OK button to enter sub-menu.

Press ▲ / ▼ button to select .

(Available Picture mode: Auto, Video, PC).

MAIN MENU OPERATION

Sound Menu

Press **MENU** button to display the main menu.

Press **◀/▶** button to select **SOUND** in the main menu.



1. Press **▲/▼** button to select the option that you want to adjust in the **SOUND** menu.
2. Press **Enter** button to adjust.
3. After finishing your adjustment, press **Enter** button to save and return to the previous menu.

Sound Mode

Press **▲/▼** button to select Sound Mode, then press **Enter** button to enter sub-menu.

Press **▲/▼** button to select.

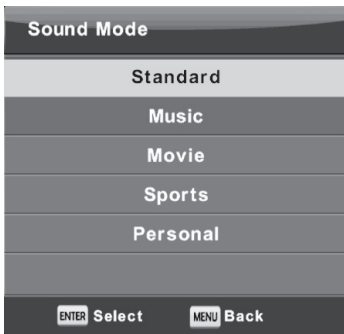

You can change the value of Treble and Bass when the sound is in Personal mode.

TIPS: You can press **SMODE** button on the remote control to change the Sound Mode directly.

- | | |
|-----------------|--|
| Standard | Produces a balanced sound in all environments. |
| Music | Preserves the original sound. Good for musical programs. |
| Movie | Enhances treble and bass for a rich sound experience. |
| Sports | Enhances vocals for sports. |
| Personal | Select to customize picture settings. |

Note: The treble and bass are only available in personal mode, you can adjust them as you like.

MAIN MENU OPERATION

Balance

Press ▲ / ▼ button to select option, Press ◀ / ▶ button to adjust.

Auto Volume level

Press ▲ / ▼ button to select Auto Volume Level, then press ◀ / ▶ button to select On or Off.

SPDIF Mode

Press ▲ / ▼ button to select SPDIF Mode, then press ◀ / ▶ button to select Off / PCM / Auto.

AD Switch

Press ▲ / ▼ button to select AD Switch, then press ◀ / ▶ button to select On or Off. Amblyopia function for the blind, the tracks will be mixed describe the current screen. It need codestream to support.

NOTE:

Balance: This item can adjust the speaker's output, it enables you to listen to best at your position.

Auto Volume: This item is used for reducing the difference between channel and program's volume automatically.

EN

Time Menu

Press MENU button to display the main menu.

Press ◀ / ▶ button to select TIME in the main menu.



1. Press ▲ / ▼ button to select the option that you want to adjust in the TIME menu.
2. Press Enter button to adjust.
3. After finishing your adjustment, press Enter button to save and return to the previous menu.

Time Zone

Press ▲ / ▼ button to select Time Zone, then press Enter button to enter sub-menu.

Press ▲ / ▼ / ◀ / ▶ button to select time zone.

MAIN MENU OPERATION



Sleep Timer

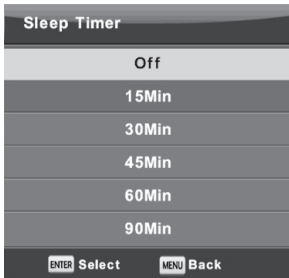

Press ▲ / ▼ button to select Sleep Timer, then press Enter button to enter sub-menu.

Press ▲ / ▼ button to select.

(Available options are: Off, 15min, 30min, 45min, 60min, 90min, 120min, 240min).

Auto Standby

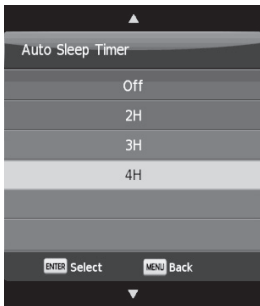

Press ▲ / ▼ button to select Auto Standby, then press Enter button to enter sub-menu.

Press ▲ / ▼ button to select.

Tips: The remote control does not make any operation in the hypothesis time, it will close down automatically. If you do any operation, it will reset the time.

OSD Timer



Press ▲ / ▼ button to select OSD Timer, then press Enter button to enter sub-menu.

Press ▲ / ▼ button to select.

MAIN MENU OPERATION

Lock Menu

Press **MENU** button to display the main menu.

Press **◀/▶** button to select Lock in the main menu.



EN

1. Press **▲/▼** button to select the option that you want to adjust in the LOCK SYSTEM menu.
2. Press **Enter/◀/▶** button to adjust.
3. After finishing your adjustment, press **MENU** button to return back to the previous menu

Lock System



Press **▲/▼** button to select System Lock, then press **Enter** button to make the following 3 options valid.

Default password is 0000/8888, and if forget what you set, please call the service center.

Set Password

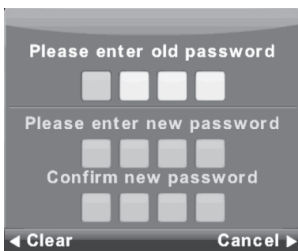

Press **▲/▼** button to select Set Password, then press **Enter** button to enter sub-menu to set new password.

MAIN MENU OPERATION

Channel Lock



Press ▲ / ▼ button to select Channel Lock then press Enter button to enter sub-menu to select. Press Green button to lock or unlock the channel.

Parental Guidance



Press ▲ / ▼ button to select Parental Guidance, then press Enter button to enter sub-menu to select the number of age which is suitable for your children.

Key Lock

Press ▲ / ▼ button to select Key Lock, then press ◀ / ▶ button to select OFF or ON. When Key Lock's statue is on, you can't use the Key panel button.

Hotel Mode (need support the Hotel Mode)



MAIN MENU OPERATION

1. Press ▲ / ▼ button on the remote control to select hotel mode in the Lock menu.
2. Press Enter button on the remote control to enter the sub-menu.
3. After finishing your adjustment, press MENU button to save and return back to the previous menu.

Hotel Mode

Press ▲ / ▼ button to select Hotel Mode, then press ◀ / ▶ button to select on or off.

Source Lock

Press ▲ / ▼ button to select Source Lock, then press Enter button to enter sub-menu to select.

Default Source

Press ▲ / ▼ button to select Default Source, then press Enter button to enter sub-menu to select.

Default Prog

Press ▲ / ▼ button to select Default Prog, then press ◀ / ▶ button to adjust. It is available when the default source is TV.

Max Volume

Press ▲ / ▼ button to select Max Volume, then press ◀ / ▶ button to adjust.

Clear Lock

Press ▲ / ▼ to select Clear Lock, then press Enter button to clear the setting you have done before.

Setup Menu

Press MENU button to display the main menu.

Press ◀ / ▶ button to select SETUP in the main menu.



1. Press ▲ / ▼ button to select the option that you want to adjust in the SETUP menu.
2. Press Enter button to adjust.
3. After finishing your adjustment, press Enter button to save and return to the previous menu.

MAIN MENU OPERATION

OSD Language



Select an OSD menu language can be displayed. Default English is selected as menu language. Press ▲ / ▼ / ◀ / ▶ button to select Menu Language.

TT Language



Press ▲ / ▼ button to select TT Language, then press Enter button to enter sub-menu. Press ▲ / ▼ button to select TT language.

Audio Languages



Press ▲ / ▼ button to select Audio Languages, then press Enter button to enter sub-menu. Press ◀ / ▶ to select the primary of Audio Languages. Press ▲ / ▼ / ◀ / ▶ to select the Audio Languages.

Subtitle Language



Press ▲ / ▼ button to select Subtitle Language, then press Enter button to enter sub-menu. Press ◀ / ▶ to select the primary of Subtitle Language. Press ▲ / ▼ / ◀ / ▶ to select the Subtitle Language.

MAIN MENU OPERATION

Hearing Impaired

Press ▲ / ▼ button to select Hearing Impaired, then press Enter button to select On or Off.

PVR File System



Press ▲ / ▼ to select PVR File System, then press Enter button to enter sub-menu.

Press ▲ / ▼ button to select Check PVR File System, then press Enter button to enter. Then it will check the USB speed.

EN

Aspect Ratio

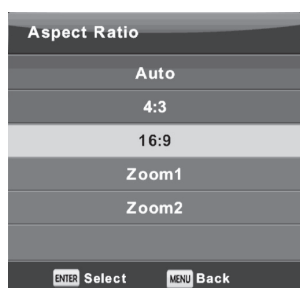

Press ▲ / ▼ button to select Aspect Ratio, then press Enter button to enter sub-menu.

Press ▲ / ▼ button to select aspect ratio. (Available options are: Auto, 4:3, 16:9, Zoom1, Zoom2).

Blue Screen

Press ▲ / ▼ button to select Blue Screen, then press Enter button to select On or Off.

First Time Installation

Press ▲ / ▼ button to select First time installation, then press Enter button to enter.

Reset

Press ▲ / ▼ button to select Reset, then press Enter button to enter sub-menu.

Software Update(USB)

Press ▲ / ▼ button to select Software Update (USB), plug your USB device in the USB slot, then press Enter button to update the right software.

HDMI CEC(Need to support the HDMI CEC/ARC function)

Press ▲ / ▼ button to select HDMI CEC, then press Enter button to enter the sub-menu.

- HDMI CEC Press ◀/▶ button to turn the HDMI CEC on or off.
- HDMI ARC Press ◀/▶ button to turn the HDMI ARC on or off
- Auto Standby Press ◀/▶ button to turn the Auto Standby on or off.
- Device List Press Enter button to open the main menu of device

MAIN MENU OPERATION

Size

Adjust the display size.

Press ▲ / ▼ button to select Size, then press Enter button to enter sub-menu.

Phase

Adjust the horizontal interfering lines.

Press ▲ / ▼ button to select Phase, then press Enter button to enter sub-menu.

Position Reset

Press ▲ / ▼ button to select Position Reset, then press Enter button to enter.

Notes:

1. Noise Reduction in PICTURE option is invalid.
2. AD Switch in SOUND option is invalid.
3. TIME menu and description are the same as that for Air mode.
4. Block Program and Parental Guidance in LOCK option is invalid.
5. Audio Languages, Subtitle Language, Hearing Impaired and PVR File System in SETUP option is invalid.
6. PC mode has no CHANNEL menu.

EN

MEDIA OPERATION

Note: Before operating Media menu, plug in USB device, then press Source button to set the Input Source to Media . Press ▲ / ▼ button to select Media in the Source menu, then press Enter button to enter.

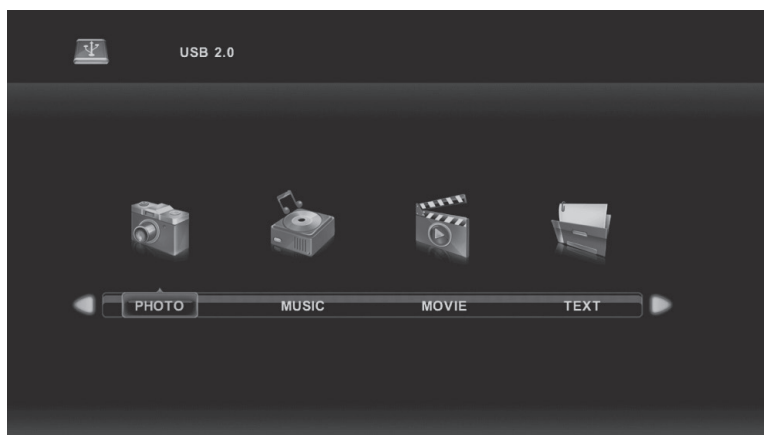

Press ◀ / ▶ button to select the option you want to adjust in the main Media menu, then press Enter button to enter.

MEDIA OPERATION

Photo Menu

Press ◀/▶ button to select PHOTO in the main menu, then press Enter button to enter. Press Exit button to return to the previous menu and exit menu to quit.

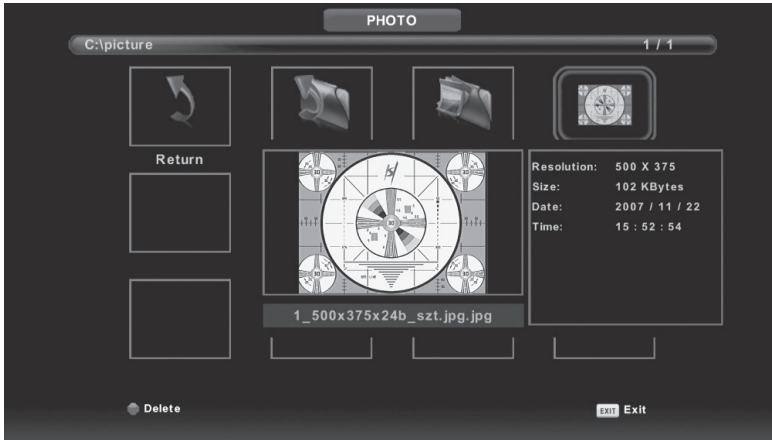

Press ◀/▶ button to select the file you want to watch in the file selecting menu, then press Enter button to display picture.

When highlighting the option you select, the file information will appear on the right and picture will be previewed in the center.

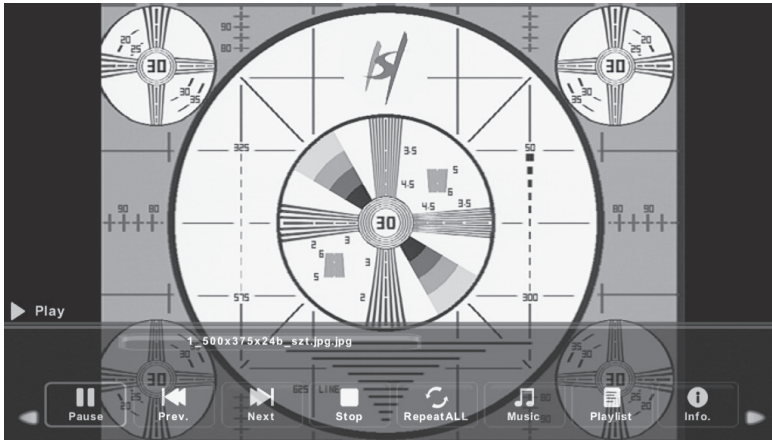

MEDIA OPERATION

Music Menu

Press ◀/▶ button to select MUSIC in the main menu, then press Enter button to enter.
Press Exit button to return to the previous menu and exit menu to quit.

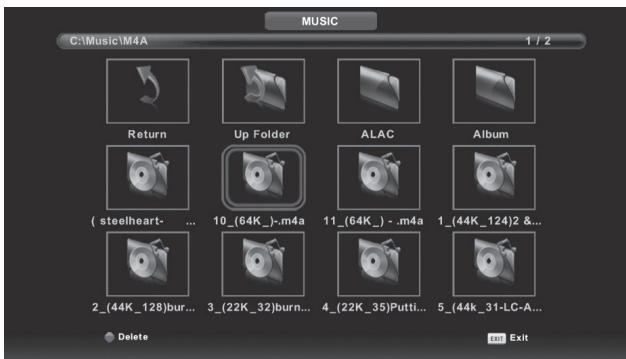
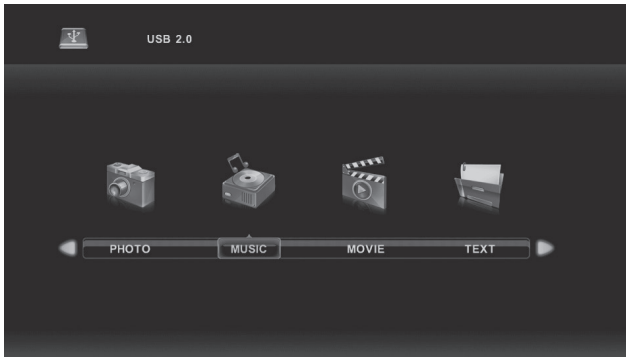

Press ◀/▶ button to select drive disk you want to watch, then press Enter button to enter.
Press ◀/▶ button to select return option to the previous menu.



MEDIA OPERATION

Movie Menu

Press ◀/▶ button to select MOVIE in the main menu, then press Enter button to enter.
Press Exit button to return to the previous menu and exit menu to quit.

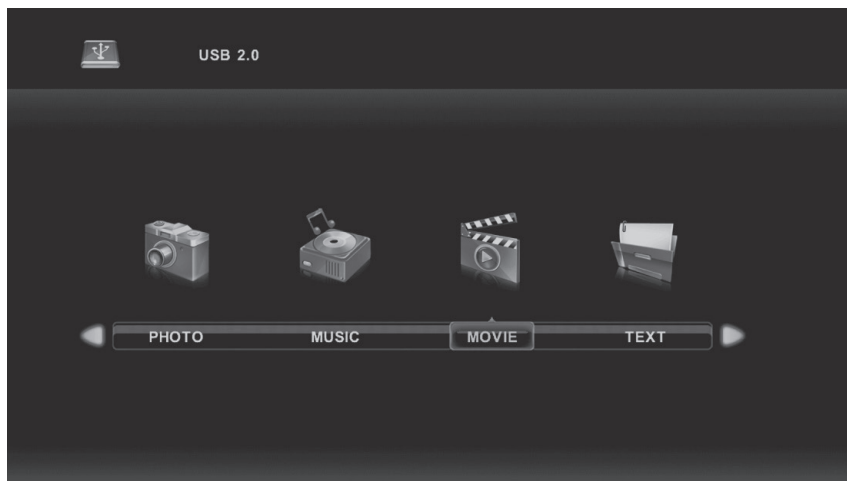

Press ◀/▶ button to select drive disk you want to watch, then press Enter button to enter.
Press enter button to play the selected movie.
Press display button to select menu in the bottom you want to run, then press Enter button to operate.
Press Exit button to back to the previous menu and exit button to quit the entire menu.



MEDIA OPERATION

Text Menu

Press ◀/▶ button to select TEXT in the main menu, then press Enter button to enter.
Press Exit button to return to the previous menu and exit menu to quit.

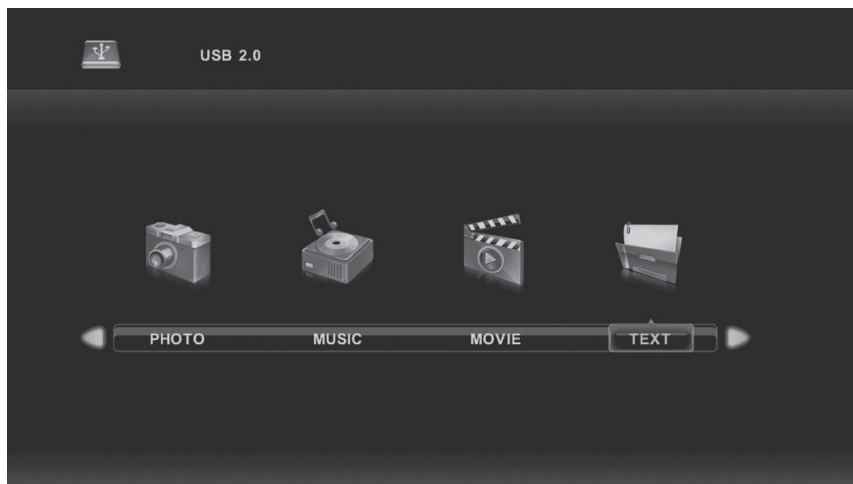

EN

Press ◀/▶ button to select drive disk you want to watch, then press Enter button to enter.
Press ◀/▶ button to select return option to back to the previous menu.

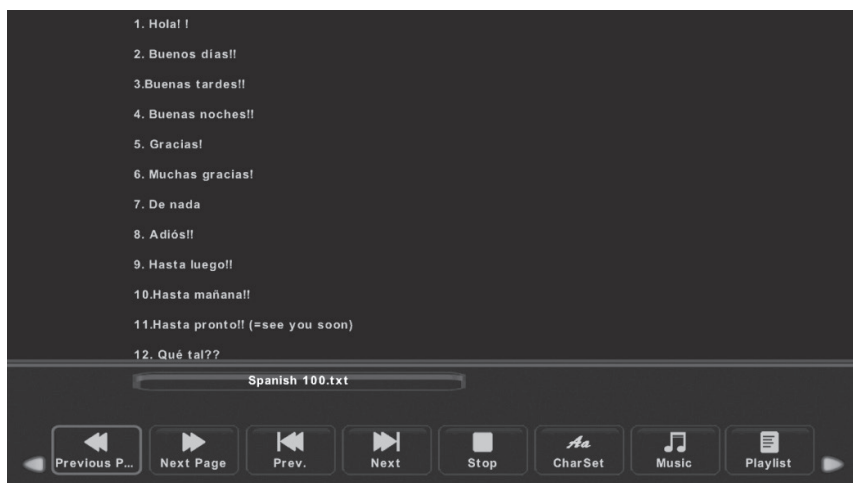

HELP

PROBLEM	SOLUTION
No power	<ul style="list-style-type: none"> • Check if the AC cord of TV is plugged in or not. If there's still no power, please disconnect the plug, and reconnect to the socket after 60 seconds. Turn the power back on.
Signal not received properly	<ul style="list-style-type: none"> • Double or phantom images may appear on your TV if there are high buildings or mountains close to where you are. You can adjust the image thru manual operation: consult instruction of vernier regulation, or adjust the direction of the external antenna. • If you use an indoor antenna, under certain circumstances signal reception may be more difficult. Adjust the direction of the antenna for optimum reception. If this does not improve reception, you may have to switch to an external antenna.
No picture	<ul style="list-style-type: none"> • Check if the antenna at the back of the TV is connected properly. • View other channels to see if the problem still occurs.
Video appears with no audio	<ul style="list-style-type: none"> • Try increasing the volume. • Check if the TV's sound is on mute or not.
Audio is present, but video does not appear or is discolored	<ul style="list-style-type: none"> • Try adjusting the contrast and brightness.
Static noise affects video and audio quality	<ul style="list-style-type: none"> • Check if the antenna at the back of the TV is connected properly.
Broken lines on screen	<ul style="list-style-type: none"> • Electrical appliances such as hair dryers or vacuums etc. may be interfering with your TV set. Switch these appliances off.
Remote doesn't work	<ul style="list-style-type: none"> • Make sure the plastic bag which came with the remote control is removed. Try using the remote in a shorter distance from the TV. Check if the placement of the batteries is correct, or try using new batteries with the remote control. • The TV will go into Standby mode if it receives no response in a few minutes.
No video (PC mode)	<ul style="list-style-type: none"> • Please check if the cable is connected to the HDMI port correctly, or if the cable is bent in some places.
Screen is too bright or dark (PC Mode)	<ul style="list-style-type: none"> • Adjust the brightness or contrast in the main menu.
No response from the PC	<ul style="list-style-type: none"> • Check if the PC's display resolution is set to a compatible resolution for the TV.
Lines appearing when a device is connected to the RCA port	<ul style="list-style-type: none"> • Make sure you are using a cable of good quality.
Problems are unresolved	<ul style="list-style-type: none"> • Unplug the power cable and wait for 30 seconds, then reconnect to the socket. If problems still persist, do not attempt to repair the TV by yourself. Kindly contact the service center.

Do not leave your TV displaying a static image, whether it is from a paused video, menu screen, etc. for an extended period of time, doing so will damage the display and may cause image burn-in.

SPECIFICATIONS

Screen Size	power Consumption	Main accessories
24"	36W	User's manual x1 Remote controller x1 Power cord x1 AAA Batteries x2 (not included)
32"	56W	
40"	90W	

LIFE TIME : 60,000 Hrs



Manufactured under license from Dolby Laboratories. Dolby, Dolby Audio, and the double-D symbol are trademarks of Dolby Laboratories Licensing Corporation.

EN



The terms HDMI and HDMI High-Definition Multimedia Interface, and the HDMI logo are trademarks or registered trademarks of HDMI Licensing LLC in the United States and other countries.

WARNING

Never place a television set in an unstable location. A television set may fall, causing serious personal injury or death.

Many injuries, particularly to children, can be avoided by taking simple precautions such as:

1. Using cabinets or stands recommended by the manufacturer of the television set.
2. Only using furniture that can safely support the television set.
3. Ensuring the television set is not overhanging the edge of the supporting furniture.
4. Not placing the television set on tall furniture (for example, cupboards or bookcases) without anchoring both the furniture and the television set to a suitable support.
5. Not placing the television set on cloth or other materials that may be located between the television set and supporting furniture,
6. Educating children about the dangers of climbing on furniture to reach the television set or its controls.

If your existing television set is being retained and relocated, the same considerations as above should be applied.

Wall-mounted screw: 22-24inch M4, 28-70inch M6, 75inch M8.

Note: don't hang at an angle to avoid the risk of falling off.

REMOTE CONTROLLER

1. **POWER** : Set your TV to power on or standby mode.
2. **MUTE**: Press to mute the sound. Press again or press VOL+ to unmute.
3. **0 -9** : Press 0~9 to select a TV channel directly while watching TV. The channel will change after 2 seconds. Applicable for entering page number in teletext mode and so on.
4. **DTV/ATV**: Switch between Analog and Digital TV
5. **↶** : Return to the previous viewed program.
6. **S.MODE**: Press to cycle through the different sound settings.
7. **SLEEP**: Select amount of time before TV turn itself off automatically.
8. **MTS**: Press to search the NICAM modes.
9. **P.MODE**: Press to cycle through the different picture settings.
10. **MENU**: Allow you to navigate the on-screen menus.
11. **SOURCE**: Open the main menu, press to list the sources
12. **▲ / ▼ / ◀ / ▶** **ENTER**: Allow you to navigate the on-screen menus and adjust the system settings to your preference.
13. **EXIT**: Exit from the menu or sub-menu and cancel the function in process (if applicable)
14. **DISPLAY**: Press to display the source and channel's info.

Battery Installation:

Remove the battery compartment lid on the rear of the remote control by sliding the lid down, then off. Put two AAA batteries inside the battery compartment with their + and - ends aligned as indicated. Do not mix old and new batteries or different types of batteries. Slide the lid until you hear it click into place.

Using the Remote Control:

Unless stated, otherwise, the remote control can operate all the features of the TV. Always point the remote control directly at the remote sensor in front of the TV.

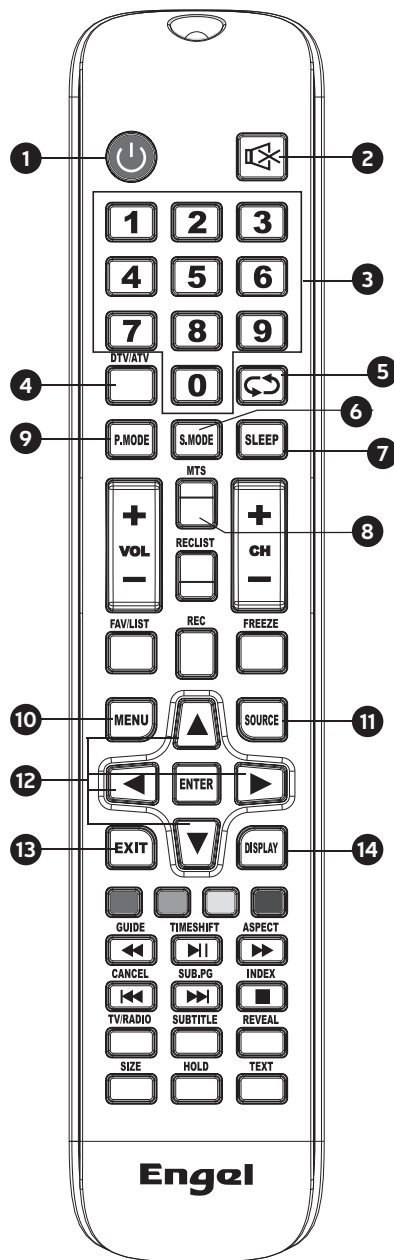

REMOTE CONTROLLER

15. VOL+ /VOL-: Press to increase / decrease the sound level.

16. TV/RADIO : When watching channel, allows you to switch between TV and Radio modes.

17. GUIDE:

1. Launches the EPG (Electronic Program Guide)

2. Fast reverse in PVR or Media Player mode.

18. TIME SHIFT:

1. DTV channel timeshift Function.

2. Play on PVR or Media Player mode.

19. CANCEL:

1. When a page is selected in the mode of text, it may take some time before it becomes available, pressing the CANCEL key will return to the TV mode. When the required page is found, the page number will appear at the top of the TV picture, press the CANCEL key to return to the mode of text for you to browse this page.

2. Previous chapter in PVR or Media Player mode

20. INDEX:

1. Request the Index page in Teletext mode.

2. Exit the playing function in PVR or Media Player mode.

21. SIZE: Change the size of display in Teletext mode.

22. REVEAL: Reveal or Hide the hidden words.

23. COLOR BUTTONS: Teletex switch of the analog parts, the items selection in the menu of the digital parts and the practice of the MHEG5 in the DVB menu.

24. CH+ /CH- : Press to scan through channels.

25. FAV/LIST: press to open the favorite list, then you can select the favorite channel.

26. ASPECT:

1. Select picture scale.

2. Fast forward in PVR or Media Player mode.

27. FREEZE: press to freeze the picture

28. SUB. PG:

1. Press to access sub page.

2. Next chapter in PVR or Media Player mode.

29. SUBTITLE:To show and set the language of current DTV.

30. HOLD: HOLD ON or OFF for current page display .

31. TEXT: Switch the teletext on and off.

32. REC LIST: Show the recorded list.

33. REC: Record begin in PVR mode.

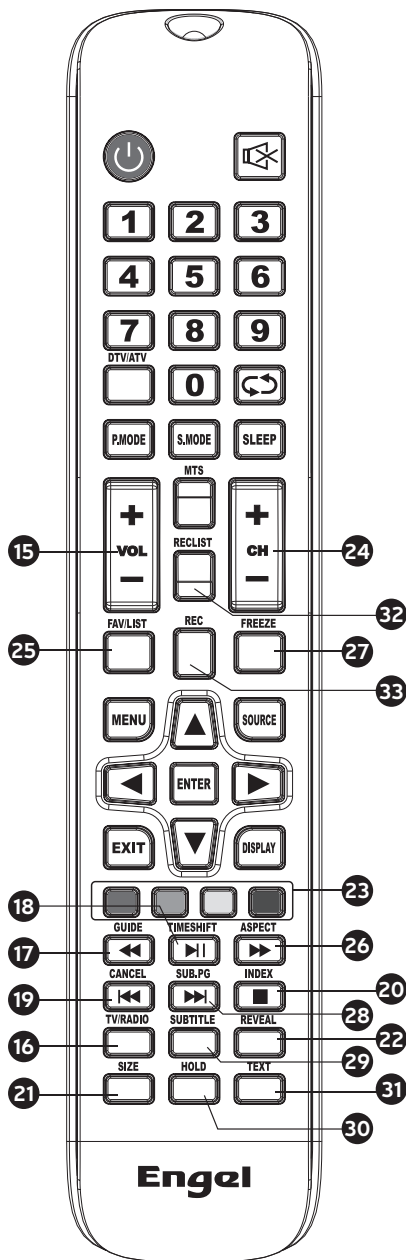

Policy on defective pixels

Due to the complexity of the technology used in the manufacture of LCD, TFT and LED screens, it is possible that some of the pixels that make up the screen may be defective. While it is desirable for all the pixels to function correctly, this is not always possible from a production perspective. For this reason, Ersax Trade S.L certifies that its LED TV products meet the criteria of admissible defect described herein and certifies that its LED TV screens are class A.

Defective pixels	19"-20"-22"-24"	29"-32"	39"-40"	46"-50"
Bright pixel (max.)	4	4	4	4
Dark pixel (max.)	8	9	14	16
Maximum permitted sum of pixels	5	7	12	12
Double adjacent pixels (max.)	1	1	1	1

If an LED TV screen has dark or bright pixels, this is only considered to be a fault by Ersax Trade S.L when the ranges established herein for an LED panel to be considered defective are exceeded, thereby allowing Ersax Trade S.L to manage the replacement or warranty of the panel due to a product non-conformance. As a rule and except for limited exceptions, Ersax Trade S.L considered an LED TV product to be faulty when it has a considerable number of permanently bright or dark pixels. As a reference, an LCD/LED panel has more than 1 million pixels and a single defective pixel is therefore not considered to constitute a lack of conformance and cannot be catalogued as a fault, as this circumstance will not affect the correct functioning of the product.

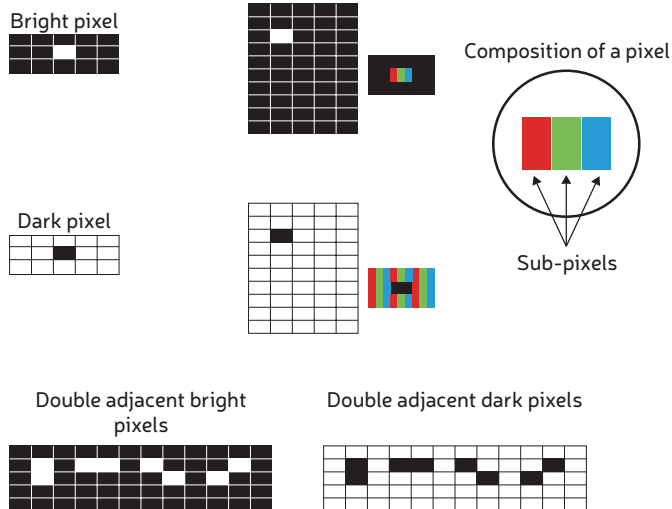

Therefore, if an LED screen meets the above criteria, it cannot be changed or repaired as this is not considered to be a lack of product conformance and cannot be catalogued as a defect or fault.

LED TV

TV LED



PORTUGUÊS

CONTEÚDO

Guia de Preparação

- Informação de segurança 141
- Precauções importantes de segurança 141

Instalação e conexão de TV

- Montagem de suporte de tv 142
- Botões de TV e interface de terminal 143
- Diagrama de conexão de dispositivo externo 144
- Instale e conecte a TV 145
- Instruções de instalação do suporte de TV 145

Menu da TV

- Primeira instalação 146
- Canal 147
- Imagem 152
- Som 154
- Hora 155
- Bloqueio 157
- Modo Hotel 158
- Configuração 159

Menu do PC

- Tela 162

Multimídia

- Operação Multimídia 163
- Foto 164
- Música 165
- Filme 166
- Texto 167

Outra informação

- Ajuda 168
- Especificações 169
- Controle remoto 170

Use este manual do usuário apenas para referência.

INFORMAÇÃO DE SEGURANÇA

PRECAUÇÃO

RISCO DE CHOQUE ELÉTRICO
NÃO ABRIR

Altas voltagens são usadas na operação deste produto. Para reduzir o risco de choque elétrico, não remova a tampa do produto, consulte o serviço de pessoal qualificado.

Se a TV sofrer grandes alterações ou ajustes, você pode sofrer choque elétrico, não tente abrir a TV para manutenção, entre em contato com o centro de atendimento ao cliente para revisão.



O ponto de exclamação dentro de um triângulo equilátero serve para alertar o usuário sobre a presença de instruções importantes na documentação que acompanha o aparelho.



Aviso

O símbolo de raio com ponta de flecha dentro de um triângulo equilátero destina-se a alertar o usuário sobre a presença de voltagem perigosa não isolada dentro do invólucro do produto que pode ser de magnitude suficiente para constituir um risco de choque elétrico para as pessoas.

PT

PRECAUÇÕES IMPORTANTES DE SEGURANÇA

- 1) Leia estas instruções.
- 2) Guarde estas instruções.
- 3) Preste atenção a todos os avisos.
- 4) Siga todas as instruções.
- 5) Não use este aparelho próximo à água.
- 6) Limpe apenas com um pano seco.
- 7) Não bloqueie nenhuma abertura de ventilação. Instale de acordo com as instruções do fabricante.
- 8) Não instale perto de fontes de calor, como radiadores, aquecedores, fogões ou outros aparelhos (incluindo amplificadores) que produzem calor.
- 9) Não anule a finalidade de segurança do plugue polarizado ou do tipo aterrado. Um plugue polarizado tem duas lâminas, uma mais larga que a outra. Um plugue com aterramento tem duas lâminas e um terceiro pino de aterramento. A lâmina larga ou terceiro pino é fornecida para sua segurança. Se o plugue fornecido não se encaixar na sua tomada, consulte um eletricista para substituir a tomada desatualizada.
- 10) Proteja o cabo de força de ser pisado ou prensado, principalmente nos plugues e no ponto onde eles saem do aparelho.
- 11) Utilize somente acessórios especificados pelo fabricante.
- 12) Prenda a TV apenas com o carrinho, estante, tripé, suporte ou mesa especificados pelo fabricante ou vendidos com o aparelho. Ao usar um carrinho, tenha cuidado ao mover o dispositivo, pois ele pode tombar.
- 13) Desconecte este aparelho durante tempestades com raios ou quando não for utilizado por longos períodos de tempo.

PRECAUÇÕES IMPORTANTES DE SEGURANÇA

Cautela:

- 14) Para reduzir o risco de incêndio ou choque elétrico, não exponha a TV à chuva ou umidade.
- 15) O plugue principal é usado como um dispositivo de desconexão, o dispositivo de desconexão deve permanecer facilmente operável.
- 16) A tomada elétrica será instalada próxima ao equipamento e de fácil acesso.
- 17) Este produto nunca deve ser colocado em uma instalação embutida, como uma estante ou rack, a menos que haja ventilação adequada ou que as instruções do fabricante tenham sido seguidas.
- 18) O aparelho não deve ser exposto a pingos ou respingos e nenhum objeto com líquidos, como vasos, deve ser colocado sobre o aparelho.
- 19) Não coloque fontes de perigo sobre a TV (por exemplo, objetos com líquido, velas acesas).
- 20) Montagem na parede ou no teto: O aparelho deve ser montado na parede ou no teto apenas conforme recomendado pelo fabricante.
- 21) Nunca coloque a TV, controle remoto ou baterias perto de chamas ou outras fontes de calor, incluindo luz solar direta.
- 22) O terminal USB deve ser carregado com 0,5A em operação normal.
Estas instruções de serviço devem ser usadas apenas por pessoal de serviço qualificado. Para reduzir o risco de choque elétrico, não execute nenhum serviço além dos contidos nas instruções de operação, a menos que esteja qualificado para tal.
- 23) A bateria não deve ser exposta ao calor excessivo, como luz solar, fogo ou similares.
- 24)  Este equipamento é um aparelho elétrico de Classe II ou com isolamento duplo. Ele foi projetado de forma que não requer uma conexão de segurança ao aterramento elétrico.
- 25) A temperatura ambiente máxima para uso é de 45 graus.
A altitude máxima de uso é de 2000 metros.

MONTAGEM DO SUPORTE DE TV

Monte a televisão na parede

1. Primeiro, coloque um pano macio sobre a mesa para evitar arranhões na tela e, em seguida, coloque a TV.
2. Use a chave de fenda para remover os parafusos que estão fixados no suporte inferior (na direção da seta, consulte o desenho 1). E remova o suporte inferior (retire os parafusos e o suporte inferior com cuidado).
3. Use um suporte que possa ser fixado na parede de acordo com o tamanho da direção da seta na foto 2 e na foto 3.
4. Faça quatro furos corretamente na parede (o tamanho é apenas para referência) e coloque quatro parafusos. (peças opcionais)
5. De acordo com a etapa 4, use a chave de fenda para travar o parafuso na parte traseira da TV e pendure a TV na parede.

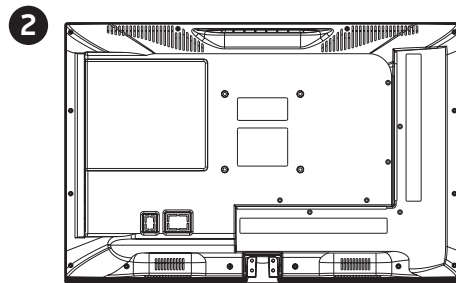
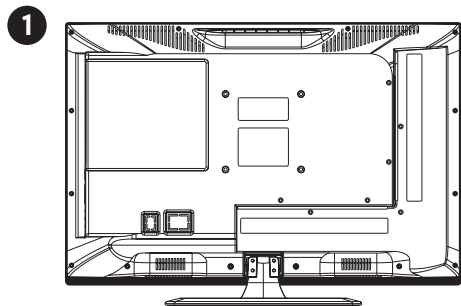

MONTAGEM DO SUPORTE DE TV

3

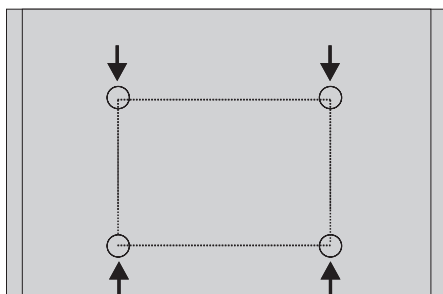

4

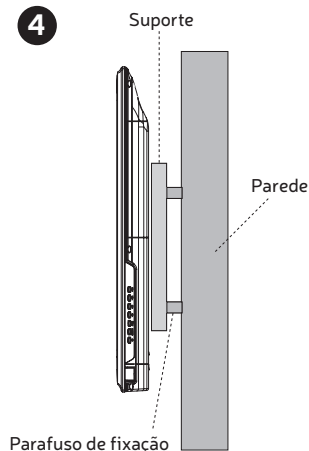

Nota:

1. O suporte fixado na parede é opcional.
2. Ao instalar a TV, afaste todos os móveis e outros objetos que possam interferir no trabalho.
3. Ao instalar a TV, peça ajuda para consertá-la, a fim de evitar problemas.
4. Os desenhos de instalação são apenas para referência.
5. Siga as instruções no suporte da TV para instalação.
6. Monte um suporte de parede compatível com VESA para sua TV.

BOTÕES DE TV E INTERFACE DE APARELHO

Botões da TV



Se desejar exibir os controles na tela, pressione o botão On/Off no teclado da TV e os controles aparecerão na tela.

Esses controles desaparecerão automaticamente da tela após 5 segundos de inatividade.

Seleção de controle: pressione levemente o botão, mova o círculo para a direita, selecione o ícone ou controle desejado.

Seleção da função de controle: Pressione o ícone por alguns segundos até chegar à função desejada.







Descrição do ícone :

- : **Desligado**: Corresponde ao botão liga/desliga no controle remoto.
- : **Menu**: Corresponde ao botão MENU no controle remoto.
- : **Fonte de entrada**: Corresponde ao botão SOURCE no controle remoto.
- : **CH+**: Corresponde ao botão CH+ no controle remoto.
- : **CH-**: Corresponde ao botão CH- no controle remoto.
- : **Volume +**: Corresponde ao botão VOL+ no controle remoto.
- : **Volume -**: Corresponde ao botão VOL- no controle remoto.

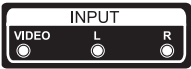
BOTÕES DE TV E INTERFACE DE APARELHO

Interface de Aparelho

Nota: A seguir estão as várias interfaces do terminal, a posição real e o layout podem ser diferentes.

	RCA Entrada de sinal AV externo e canal de som direito/esquerdo relevante		FONES DE OUVIDO Quando os fones de ouvido estão conectados, os alto-falantes são desativados.
	CI SLOT Entrada do leitor de cartão CI (interface comum) requer CAM (módulo de acesso condicional) utilizado para televisão paga.		USB Conecte um dispositivo USB aqui para reproduzir seus arquivos de mídia ou gravar programas por meio da função PVR.
	ANT 75 Conecte a entrada da antena/TV a cabo (75VHF/UHF)		COAXIAL Conecte o receptor SPDIF.
	HDMI Entrada de sinal digital do conector de vídeo HDMI.		



* Não toque ou se aproxime dos terminais HDMI e USB e evite descarga eletrostática, perturbe esses terminais enquanto estiver no modo de operação USB, ou fará com que a TV pare de funcionar ou tenha um status anormal.

DIAGRAMA DE CONEXÃO DO DISPOSITIVO EXTERNO

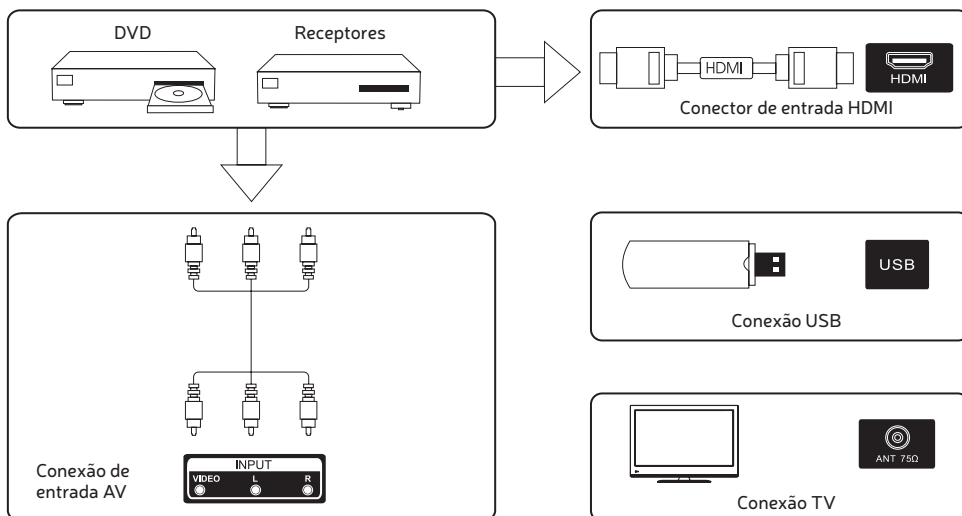

INSTALE E CONECTE A TV

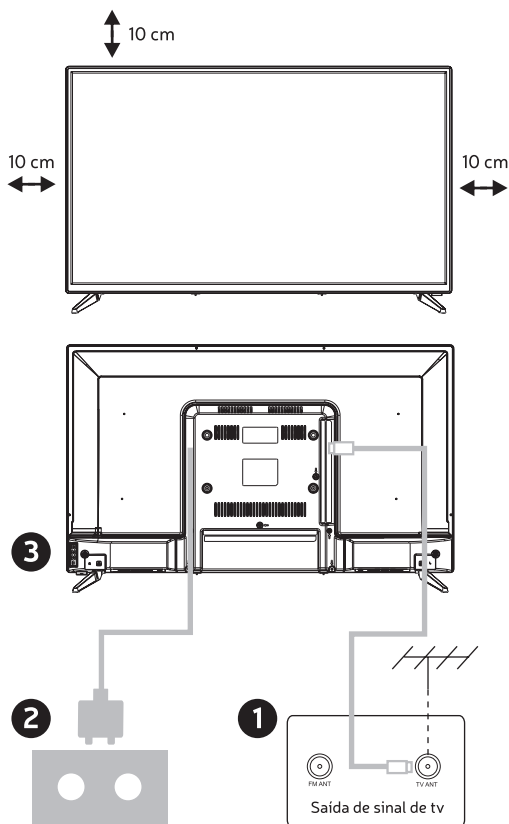

Coloque sua tv

Coloque a TV em um local firme que possa suportar o peso da TV.

Para evitar perigos, não coloque a TV perto de água ou fonte de calor (como lâmpada, vela, aquecedor), não bloqueie a ventilação na parte de trás da TV.

Conecte a antena e a energia

1. Conecte o cabo da antena ao soquete da antena na parte traseira da TV.
2. Conecte o cabo de alimentação da TV a uma tomada elétrica.

Ligue sua TV

3. Conecte a fonte de alimentação, entre no modo de espera (luz vermelha), pressione o botão liga/desliga na TV ou no controle remoto para ligar a TV.

Observação: Se o modelo tiver um slot para cartão CI na parte superior, um plugue de silicone para o slot pode ser encontrado na bolsa de acessórios (para modelos sem slot para cartão CI, não há tal plugue de silicone), insira o plugue de silicone no slot quando o cartão CI não estiver em uso.

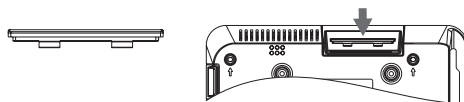

Nota: as imagens são apenas para referência.

INSTRUÇÕES DE INSTALAÇÃO DO SUPORTE DE TV

Guia de instalação do suporte

A TV é embalada com o suporte separado da TV. Para configurar o suporte de TV de mesa, instale de acordo com as instruções abaixo.

1. O painel pode ser riscado facilmente, por favor: Coloque um pano macio sobre a mesa e coloque a TV voltada para baixo sobre o pano. Observação: Sempre desconecte o cabo CA primeiro ao instalar ou remover o suporte.

2. Pegue a base. Alinhe os orifícios dos parafusos na base e na TV e, em seguida, insira os parafusos nos orifícios da base e aperte. Observação: para garantir que a TV esteja estável, trave todos os parafusos.

O suporte em alguns modelos de TV é projetado como um tipo de encaixe, que é facilmente instalado encaixando-o no slot do suporte, em vez de aparafusá-lo.

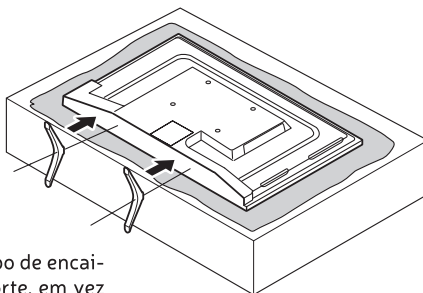

INSTRUÇÕES DE INSTALAÇÃO DO SUPORTE DE TV

Por favor, anote o endereço base:

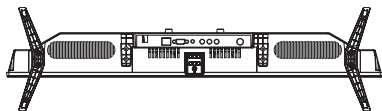

Visão inferior da TV (tela voltada para baixo)

(Ilustração é apenas para referência)

Sugestão:

Para facilitar a instalação da base e evitar qualquer risco de arranhões e danos, recomendamos o uso da chave de fenda tipo PH2.

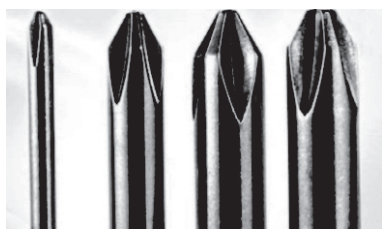

PRIMEIRA INSTALAÇÃO

Conecte um cabo RF da entrada da TV identificada como "RF-IN" e ao conector da antena da sua TV.

Selecione o idioma

Pressione ◀/▶ para selecionar o idioma a ser usado para menus e mensagens.

Selecione o país

Pressione ▲/▼ para destacar o menu do país.

Pressione ◀/▶ para selecionar o país que você deseja.

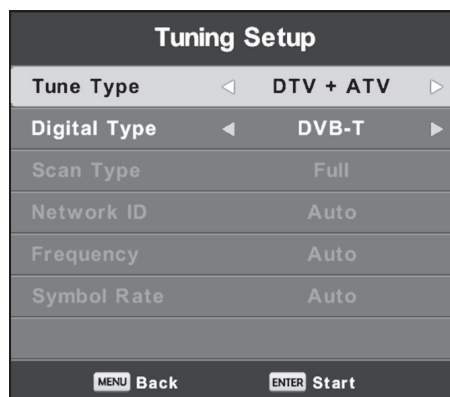
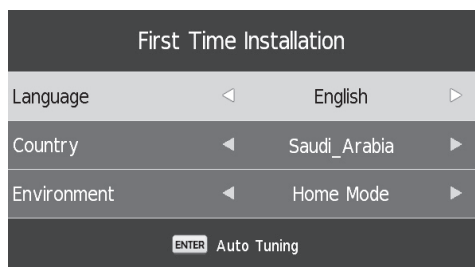

MENU TV

Sintonização Manual ATV

Canal atual

Defina o número do canal.

Sistema de cores

Selecione o sistema de cores
(Sistema disponível: AUTO, PAL, SECAM)

Sistema de som

Selecione o sistema de som

Afinação

Ajuste a frequência do canal com precisão.

Procurar

Comece a procurar o canal.



PT

Sintonização Manual DTV

Pressione ▲/▼ para selecionar Sintonização manual DTV e pressione Enter para entrar no submenu.
Pressione ◀/▶ para selecionar Canal, em seguida pressione enter para procurar programas.

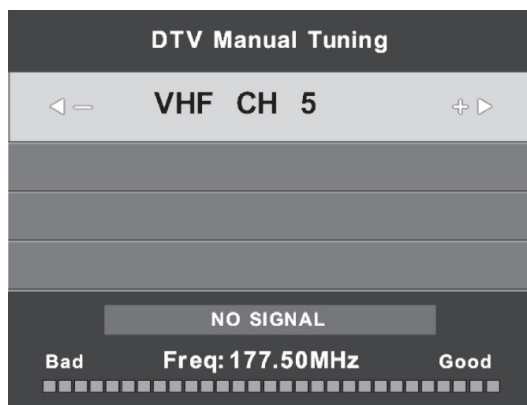

Editar Programa

Pressione ▲/▼ para selecionar Editar programa e pressione Enter para entrar no submenu.



A tecla tricolor é a tecla de atalho para programar o canal.

Primeiro pressione ▲/▼ para destacar o canal que deseja selecionar e, em seguida:

Pressione o botão vermelho para remover o programa da lista.

Pressione o botão amarelo para mover o canal na lista.

Pressione o botão azul para pular o canal selecionado.

Pressione o botão Fav para adicionar o canal à sua lista de favoritos.

(Sua TV pulará o canal automaticamente quando você usar CH+/- para assistir aos canais.)

MENU TV

Lista de horários

Pressione ▲ / ▼ para selecionar Lista de Horários, e pressione Enter para entrar no submenu. Está disponível em DTV e fonte de satélite.

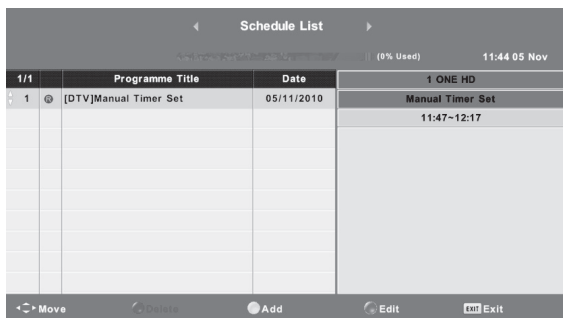

Pressione o botão AMARELO para entrar na seguinte interface.

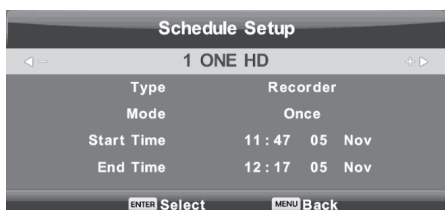

Quando o tempo de gravação terminar, a seguinte mensagem aparecerá



informações de sinal

Pressione ▲ / ▼ para selecionar Informações do sinal, pressione o botão Enter para visualizar as informações detalhadas sobre o sinal. Disponível apenas quando há um sinal de DTV.

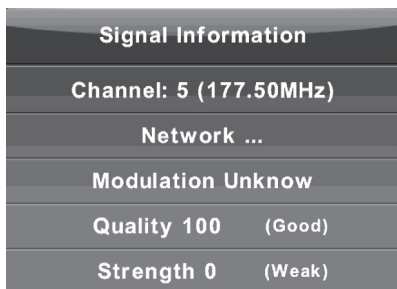

Informação CI (Necessidade de apoiar a função CI)

Pressione ▲ / ▼ para selecionar Informações do IC e, em seguida, pressione o botão Enter para exibir os detalhes se você inseriu o cartão CI.

MENU TV

A lista de CANAIS na fonte de satélite. (Precisa suportar a função DVB-S2)

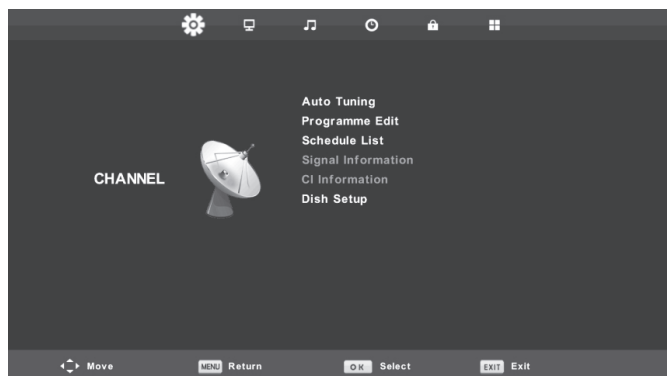

PT

Sintonização Automática

Pressione ▲ / ▼ para selecionar Sintonização Automática, então pressione Enter/▶ para entrar.

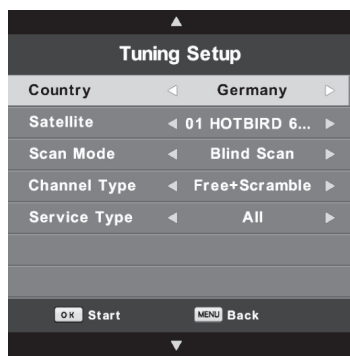

Configuração de antena parabólica

Pressione ▲ / ▼ para selecionar Configuração de antena parabólica, então pressione Enter/▶ para entrar.



MENU TV

Imagem

Pressione o botão **MENU** para exibir o menu principal.
Pressione ◀/▶ para selecionar **IMAGEM** no menu principal.

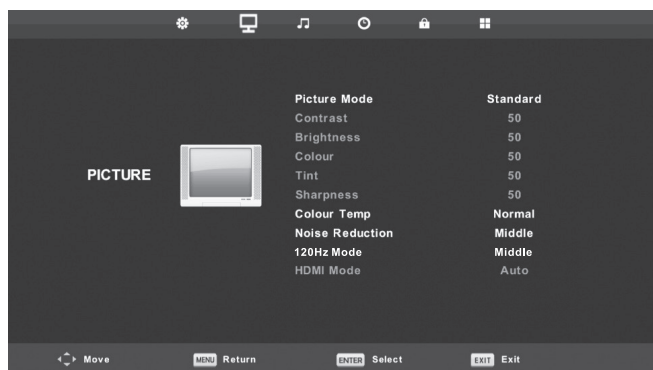

Observação: a função MODO 120 Hz suporta apenas TV UHD

1. Pressione ▲ / ▼ para selecionar a opção que deseja ajustar no menu **IMAGEM**.
2. Pressione Enter para definir.
3. Depois de terminar o ajuste, pressione o botão Enter para salvar e retornar ao menu anterior.

Modo de imagem

Pressione ▲ / ▼ para selecionar Modo de imagem e pressione OK para entrar no submenu
Você pode alterar o valor de contraste, brilho, cor, nitidez e matiz quando a imagem estiver no modo Personalizado. **DICAS:** Você pode pressionar o botão **PMODE** para alternar o modo de imagem diretamente.

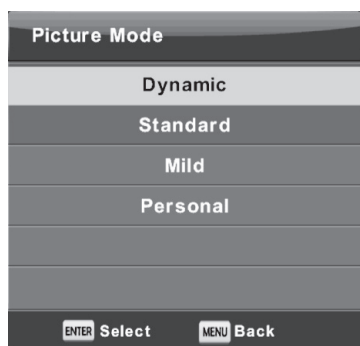

Contraste / Brilho / Cor / Matiz / Nitidez

Pressione ▲ / ▼ para selecionar a opção e, em seguida, pressione o botão **Enter/▶** para ajustar.

Contraste: Ajusta a intensidade dos realces na imagem, mas a sombra da imagem é invariável.

Brilho: Ajuste o brilho de toda a imagem, afetará a região escura da imagem.

Cor: Ajuste a saturação de cor ao seu gosto.

Matiz: Para compensar a mudança de cor com a transmissão do código NTSC.

Nitidez: ajuste o pico nos detalhes da imagem.

MENU TV

Temperatura da cor



Altere o tom geral da cor da imagem.

Pressione ▲ / ▼ para selecionar a temperatura da cor e pressione OK para entrar no submenu.

Pressione ▲ / ▼ para selecionar. (Modo de imagem disponível: frio, normal, quente).

- | | |
|--------|---------------------------------------|
| Frio | Aumenta o tom azul para branco. |
| Normal | Nível médio de cores para o branco. |
| Quente | Aumenta a cor vermelha para o branco. |

Redução de ruído



Para filtrar e reduzir o ruído da imagem e melhorar a qualidade da imagem. Pressione ▲ / ▼ para selecionar Redução de ruído e pressione OK para entrar no submenu.

- | | |
|--------|--|
| OFF | Selecione para desativar a redução de ruído de vídeo. |
| Baixo | Detecta e reduz o ruído de vídeo de baixo nível. |
| Médio | Detecta e reduz ruído de vídeo de nível moderado. |
| Alto | Detecta e reduz o ruído de vídeo em um nível aprimorado. |
| Padrão | Definido como padrão. |

Modo 120Hz (somente em TV UHD)



Ajuste a compensação de movimento.

Uma configuração mais alta pode melhorar o desempenho do movimento ao assistir esportes ou jogar.

Pressione ▲ / ▼ para selecionar (Desligado/Baixo/Médio/Alto)

Modo HDMI

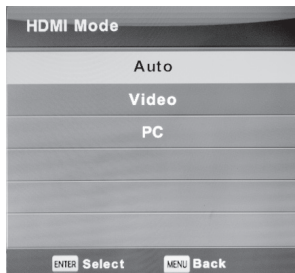

Pressione ▲ / ▼ para selecionar Modo HDMI, em seguida, pressione OK para entrar no submenu.

Pressione ▲ / ▼ para selecionar.

(Modos de imagem disponíveis: Automático, Vídeo, PC).

MENU TV

Som

Pressione o botão **MENU** para exibir o menu principal.
Pressione ◀/▶ para selecionar **SONIDO** em el menú principal.



1. Pressione ▲/▼ para selecionar a opção que deseja ajustar no menu **SOM**.
2. Pressione **Enter** para definir.
3. Depois de terminar o ajuste, pressione o botão **Enter** para salvar e retornar ao menu anterior.

Modo de Som

Pressione ▲/▼ para selecionar **Modo de Som**, depois aperte **Enter** para entrar no submenu.
Pressione ▲/▼ para selecionar.



Você pode alterar o valor de Agudos e Graves quando o som estiver no modo **Pessoal**.
DICAS: Você pode pressionar o botão **SMODE** no controle remoto para alterar o modo de som diretamente.

- Padrão** Produz um som balanceado em todos os ambientes.
- Música** Preserva o som original. Bom para shows musicais.
- Filme** Melhora os agudos e os graves para uma rica experiência de audição.
- Esportes** Melhora as vozes para esportes.
- Pessoal** Selecione para personalizar as configurações de imagem.

Nota: Agudos e graves estão disponíveis apenas no modo pessoal, você pode ajustar como quiser.

MENU TV

Balançado

Pressione ▲ / ▼ para selecionar Balançado, pressione ◀ / ▶ para ajustar.

Nível de volume automático

Pressione ▲ / ▼ para selecionar Nível de volume automático, pressione ◀ / ▶ para selecionar On ou Off.

Modo SPDIF

Pressione ▲ / ▼ para selecionar Modo SPDIF, depois aperte ◀ / ▶ para selecionar Off / PCM / Auto.

AD Switch

Pressione ▲ / ▼ para selecionar AD Switch, pressione ◀ / ▶ para selecionar On ou Off. Função de ambliopia cega, as pistas serão misturadas para descrever a tela atual. Precisa suportar codestream.

NOTA:

Equilíbrio: Este item pode ajustar a saída do alto-falante, permitindo que você ouça melhor em sua posição. Volume Automático: Este item é usado para reduzir automaticamente a diferença entre o canal e o volume do programa.

PT

Hora

Pressione o botão MENU para exibir o menu principal.

Pressione ◀ / ▶ para selecionar HORA no menu principal.



1. Pressione ▲ / ▼ para selecionar a opção que deseja ajustar no menu HORA.
2. Pressione Enter para definir.
3. Depois de terminar o ajuste, pressione o botão Enter para salvar e retornar ao menu anterior.

Fuso Horário

Pressione ▲ / ▼ para selecionar Fuso horário, em seguida, pressione Enter para entrar no submenu.

Pressione ▲ / ▼ / ◀ / ▶ para selecionar o fuso horário.

MENU TV



Temporizador para Dormir

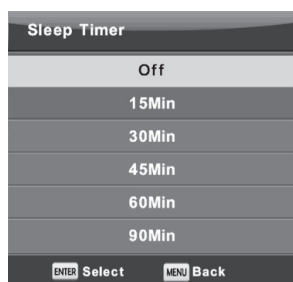

Pressione ▲ / ▼ para selecionar Temporizador para dormir, depois aperte Enter para entrar no submenu.

Pressione ▲ / ▼ para selecionar.

(As opções disponíveis são: Off, 15min, 30min, 45min, 60min, 90min, 120min, 240min).

Auto Standby

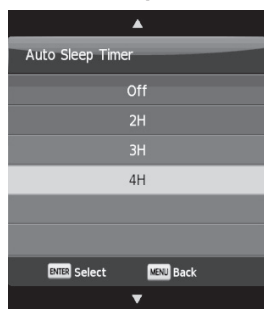

Pressione ▲ / ▼ para selecionar Auto Standby, depois aperte Enter para entrar no submenu.

Pressione ▲ / ▼ para selecionar.

Dicas: O controle remoto não faz nenhuma operação no tempo hipotético, ele fecha automaticamente. Se você fizer qualquer operação, ele irá zerar o tempo.

Temporizador OSD



Pressione ▲ / ▼ para selecionar Temporizador OSD, depois aperte Enter para entrar no submenu.

Pressione ▲ / ▼ para selecionar.

MENU TV

Bloqueio

Pressione o botão **MENU** para exibir o menu principal.
Pressione ◀/▶ para selecionar Bloqueio no menu principal.



PT

1. Pressione ▲/▼ para selecionar a opção que deseja ajustar no menu BLOQUEIO.
2. Pressione Enter / ◀/▶ para configurar.
3. Depois de terminar o seu ajuste, pressione o botão Enter para salvar e voltar ao menu anterior.

Sistema de Bloqueio



Pressione ▲/▼ para selecionar Sistema de Bloqueio, pressione o botão Enter para validar as 3 opções a seguir.

A senha padrão é 0000/8888, e se você esquecer o que definiu, ligue para a central de atendimento.

Configurar Senha



Pressione ▲/▼ para selecionar Configurar Senha, em seguida, pressione Enter para entrar no submenu para definir uma nova senha.

MENU TV

Bloqueio de canal

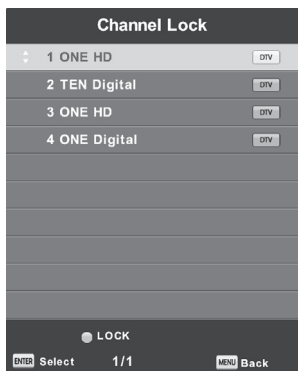

Pressione ▲ / ▼ para selecionar Bloqueio de canal, em seguida, pressione o botão Enter para entrar no submenu para selecionar. Pressione o botão verde para bloquear ou desbloquear o canal.

Controle Parental

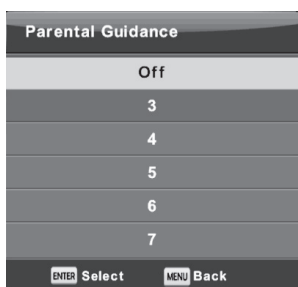

Pressione ▲ / ▼ para selecionar Controle Parental, em seguida, pressione o botão Enter para entrar no submenu para selecionar o número de idade adequado para seus filhos.

Bloqueio de Chave

Pressione ▲ / ▼ para selecionar Bloqueio de chave, em seguida, pressione ◀ / ▶ para selecionar OFF ou ON. Quando o status Bloqueio de chave está ativado, você não pode usar o botão Key panel.

Modo Hotel (requer suporte ao Modo Hotel)



MENU TV

1. Pressione ▲ / ▼ no controle remoto para selecionar o modo hotel no menu Bloquear.
2. Pressione o botão Enter no controle remoto para entrar no submenu.
3. Após finalizar a configuração, pressione o botão MENU para salvar e retornar ao menu anterior.

Modo Hotel

Pressione ▲ / ▼ para selecionar Modo Hotel, luego pulse ◀ / ▶ para selecionar on ou off.

Bloqueio de fonte

Pressione ▲ / ▼ para selecionar Bloqueio de fonte, em seguida, pressione o botão Enter para entrar no submenu para selecionar.

Fonte padrão

Pressione ▲ / ▼ para selecionar Fonte padrão, em seguida, pressione o botão Enter para entrar no submenu para selecionar.

Programa padrão

Pressione ▲ / ▼ para selecionar Programa padrão, em seguida, pressione ◀ / ▶ botão para ajustar. Está disponível quando a fonte padrão é TV.

Volume Maximo

Pressione ▲ / ▼ para selecionar Volume Maximo, em seguida, pressione ◀ / ▶ botão para ajustar.

Limpar Bloqueio

Pressione ▲ / ▼ para selecionar Limpiar Bloqueio, em seguida, pressione o botão Enter para limpar a configuração que você fez antes.

Configuração

Pressione o botão MENU para exibir o menu principal.
Pressione ◀ / ▶ para selecionar Configuração no menu principal.



1. Pressione ▲ / ▼ para selecionar a opção que deseja ajustar no menu CONFIGURAÇÃO.
2. Pressione Enter para definir.
3. Depois de terminar o ajuste, pressione o botão Enter para salvar e retornar ao menu anterior.

MENU TV

Idioma OSD

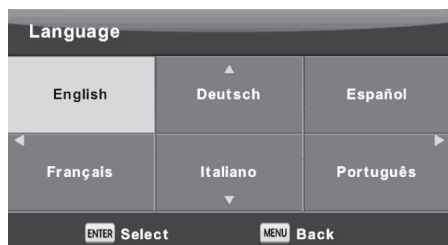

Escolha um idioma no menu OSD para exibir. Inglês padrão é selecionado como idioma do menu. Pressione ▲ / ▼ / ◀ / ▶ para selecionar o menu de idiomas.

Idioma TT



Pressione ▲ / ▼ para selecionar Idioma TT, em seguida, pressione o botão Enter para entrar no submenu. Pressione ▲ / ▼ para selecionar Idioma TT.

Idioma do áudio



Pressione ▲ / ▼ para selecionar o idioma de áudio e, em seguida, pressione o botão Enter para entrar no submenu. Pressione ◀ / ▶ para selecionar os principais idiomas de áudio.

Pressione ▲ / ▼ / ◀ / ▶ para selecionar idiomas de áudio.

Idioma da Legenda



Pressione ▲ / ▼ para selecionar o idioma da legenda e, em seguida, pressione o botão Enter para entrar no submenu.

Pressione ◀ / ▶ para selecionar o idioma principal da legenda.

Pressione ▲ / ▼ / ◀ / ▶ para selecionar o idioma da legenda.

MENU TV

Pessoas com deficiência auditiva

Pressione ▲ / ▼ para selecionar Pessoas com deficiência auditiva, em seguida, pressione Enter para selecionar On ou Off.

Sistema de arquivos PVR



Pressione ▲ / ▼ para selecionar o Sistema de Arquivos PVR e pressione o botão Enter para entrar no submenu.

Pressione ▲ / ▼ para selecionar verifique o sistema de arquivos PVR, em seguida, pressione o botão Enter para entrar. Em seguida, ele verificará a velocidade do USB.

PT

Proporção da Tela

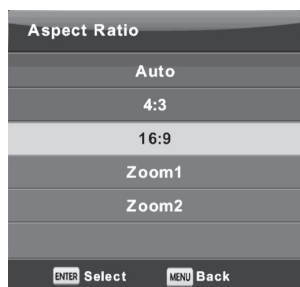

Pressione ▲ / ▼ para selecionar Proporção da tela, pressione o botão Enter para entrar no submenu.

Pressione ▲ / ▼ para selecionar Proporção da tela. (Opções disponíveis: Automático, 4:3, 16:9, Zoom1, Zoom2).

Tela azul

Pressione ▲ / ▼ para selecionar Tela Azul, em seguida, pressione o botão Entrar para selecionar On ou Off.

Primeira instalação

Pressione ▲ / ▼ para selecionar Primeira instalação, em seguida, pressione o botão enter para entrar.

Reset

Pressione ▲ / ▼ para selecionar Reset, em seguida, pressione o botão Enter para entrar no submenu.

Atualização de software (USB)

Pressione ▲ / ▼ Para selecionar Atualização de Software (USB), conecte seu dispositivo USB no slot USB e pressione o botão Enter para atualizar o software correto.

HDMI CEC (precisa suportar a função HDMI CEC/ARC)

Pressione ▲ / ▼ para selecionar HDMI CEC, em seguida, pressione o botão Enter para entrar no submenu.

HDMI CEC Pressione ◀/▶ para ligar ou desligar HDMI CEC.

HDMI ARC Pressione ◀/▶ para ligar ou desligar HDMI ARC.

Auto Standby Pressione ◀/▶ para ligar ou desligar Auto Standby.

Lista de dispositivos Pressione o botão Enter para abrir o menu principal do dispositivo.

MENU TV

Tamanho

Ajustar el tamaño de la pantalla.

Pressione ▲ / ▼ para seleccionar Tamanho e, em seguida, pressione o botão Enter para entrar no submenu.

Fase

Ajustar as linhas de interferência horizontais.

Pressione ▲ / ▼ para seleccionar Fase e, em seguida, pressione o botão Enter para entrar no submenu.

Posição redefinida

Pressione ▲ / ▼ para seleccionar Posição redefinida, em seguida, pressione o botão enter para entrar.

Notas:

1. A opção Redução de Ruído na IMAGEM é inválida.
2. A opção AD Switch em SOUND é inválida.
3. O menu TIME e a descrição são os mesmos do modo Air.
4. Bloquear programa e controle parental na opção de bloqueio são inválidos.
5. Os idiomas de áudio, idioma das legendas, deficientes auditivos e sistema de arquivos PVR na opção de CONFIGURAÇÃO são inválidos.
6. O modo PC não possui menu CANAL.

PT

MULTIMÍDIA

Observação: antes de operar o menu Multimídia, conecte o dispositivo USB e pressione o botão Fonte para definir a Fonte de entrada como Multimídia. Pressione ▲ / ▼ para seleccionar Multimidia no menu Fonte e, em seguida, pressione o botão Enter para entrar.

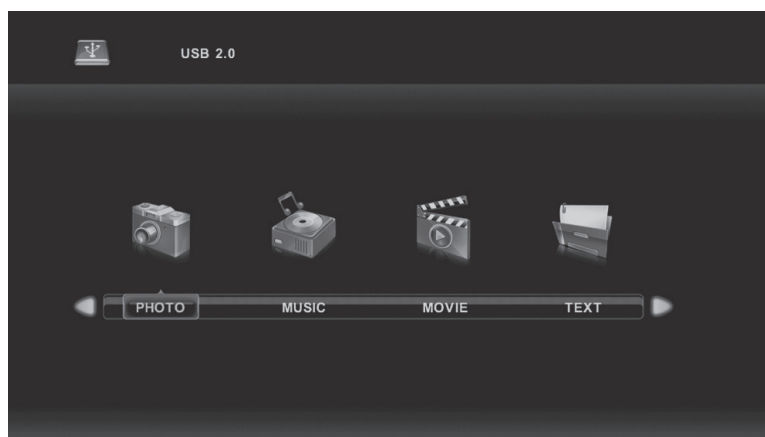

Pressione ▲ / ▼ para seleccionar a opção que deseja ajustar no menu principal de Multimídia e, em seguida, pressione o botão Enter para entrar.

MULTIMÍDIA

Foto

Pressione ◀/▶ para seleccionar FOTO no menu principal, então pressione o botão Enter para entrar. Pressione o botão sair para retornar ao menu anterior e sair do menu.

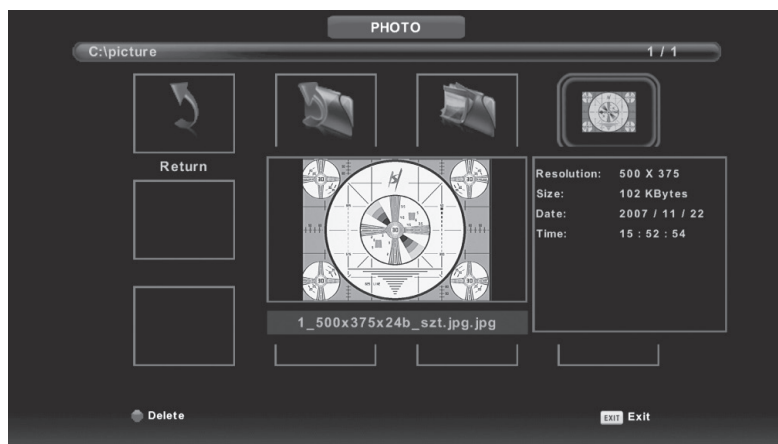

Pressione ◀/▶ para seleccionar o arquivo que deseja visualizar no menu de seleção de arquivo e, em seguida, pressione o botão Enter para exibir a imagem.

Ao destacar a opção selecionada, as informações do arquivo aparecerão à direita e a imagem será visualizada no centro.

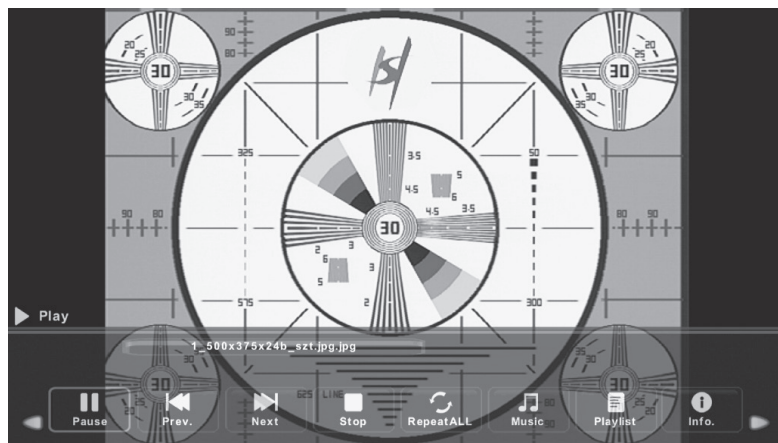

MULTIMÍDIA

Música

Pressione ◀/▶ para selecionar MÚSICA no menu principal, depois pressione o botão Enter para entrar. Pressione o botão sair para retornar ao menu anterior e sair do menu.

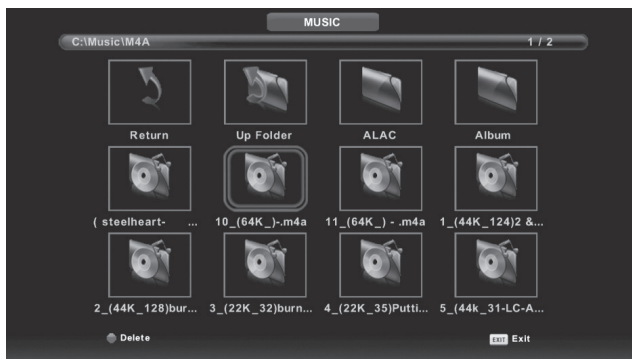
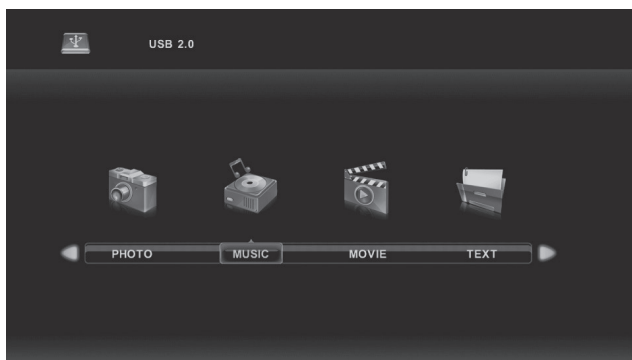

Pressione ◀/▶ para selecionar o disco da unidade que deseja visualizar e pressione o botão Enter para entrar.

Pressione ◀/▶ para selecionar a opção de voltar ao menu anterior.

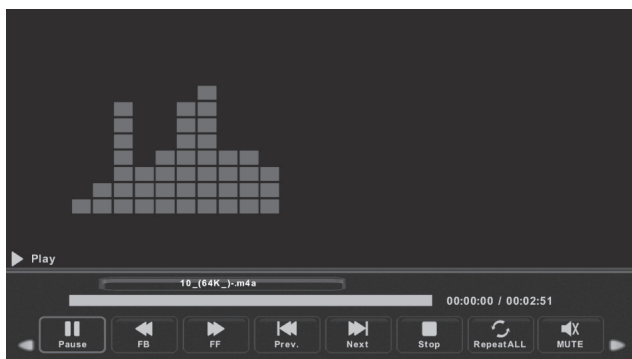

MULTIMÍDIA

Filme

Pressione ◀/▶ para selecionar FILME no menu principal, então pressione o botão Enter para entrar. Pressione o botão sair para retornar ao menu anterior e sair do menu.

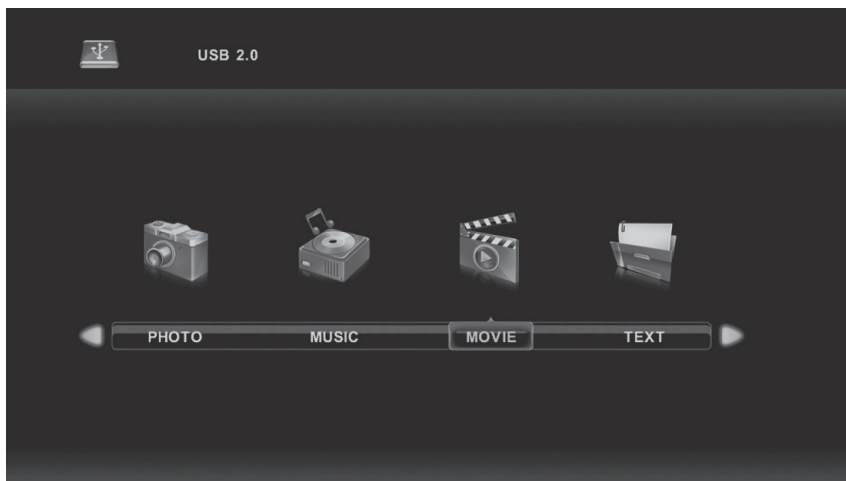

Pressione ◀/▶ para selecionar o disco da unidade que deseja visualizar e pressione o botão Enter para entrar.

Pressione o botão Enter para reproduzir o filme selecionado.

Pressione o botão de exibição para selecionar o menu na parte inferior que você deseja executar e pressione o botão Enter para abrir. Pressione o botão Exit para retornar ao menu anterior e o botão Exit para sair de todo o menu.



MULTIMÍDIA

Texto

Pressione ◀/▶ para seleccionar TEXTO no menu principal, então pressione o botão Enter para entrar. Pressione o botão sair para retornar ao menu anterior e sair do menu.

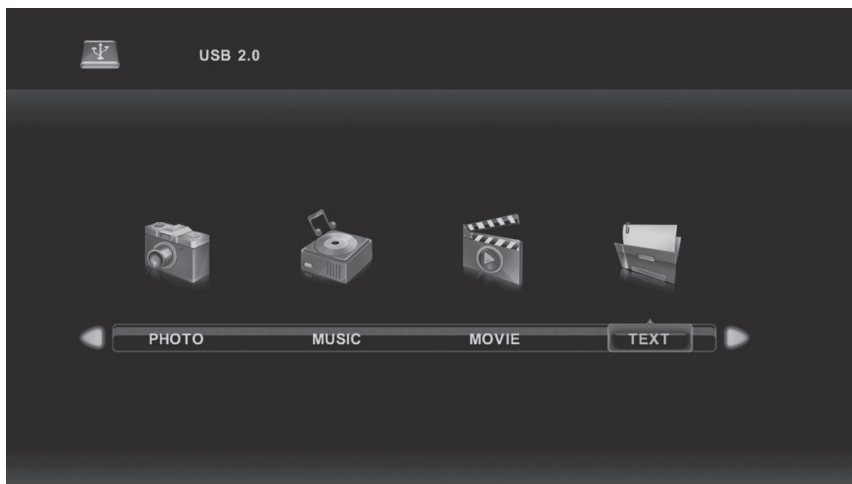

PT

Pressione ◀/▶ para seleccionar o disco da unidade que deseja visualizar e pressione o botão Enter para entrar.

Pressione ◀/▶ botão para seleccionar a opção de retorno para retornar ao menu anterior.

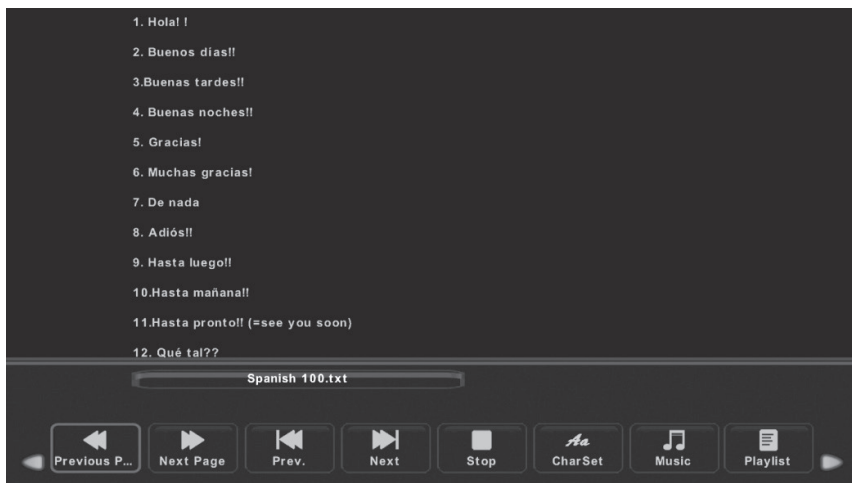

AYUDA

PROBLEMA	SOLUÇÃO
Nenhum poder	<ul style="list-style-type: none"> • Verifique se o cabo de alimentação da TV está conectado ou não. Se ainda não houver energia, retire o plugue e conecte-o novamente na tomada após 60 segundos. Ligue a TV novamente.
O sinal não é recebido corretamente	<ul style="list-style-type: none"> • Imagens duplas ou fantasmas podem aparecer na TV se houver prédios altos ou montanhas perto de você. Você pode ajustar a imagem através do ajuste manual: consulte as instruções para ajuste do vernier ou ajuste a direção da antena externa. • Se você usar uma antena interna, em certas circunstâncias a recepção do sinal pode ser mais difícil. Ajuste a direção da antena para uma ótima recepção. Se isso não melhorar a recepção, pode ser necessário mudar para uma antena externa.
Sem imagem	<ul style="list-style-type: none"> • Verifique se a antena na parte traseira da TV está conectada corretamente. • Verifique outros canais para ver se o problema persiste.
O vídeo aparece sem áudio	<ul style="list-style-type: none"> • Tente aumentar o volume. • Verifique se o som da TV está mudo ou não.
O áudio está presente, mas o vídeo está ausente ou desbotado	<ul style="list-style-type: none"> • Tente ajustar o contraste e o brilho.
O ruído estático afeta a qualidade do vídeo e do áudio	<ul style="list-style-type: none"> • Verifique se a antena na parte traseira da TV está conectada corretamente.
Linhas quebradas na tela	<ul style="list-style-type: none"> • Aparelhos elétricos como secadores de cabelo ou aspiradores de pó, etc. pode estar interferindo na sua TV. Desligue esses dispositivos.
O controle remoto não funciona	<ul style="list-style-type: none"> • Certifique-se de remover o saco plástico que acompanha o controle remoto. Tente usar o controle remoto mais perto da TV. Verifique se a colocação das pilhas está correta ou tente usar pilhas novas com o controle remoto. • A TV entrará no modo de espera se não houver resposta dentro de alguns minutos.
Sem vídeo (modo PC)	<ul style="list-style-type: none"> • Verifique se o cabo está conectado à porta HDMI corretamente ou se o cabo está dobrado em alguns lugares.
A tela está muito clara ou escura (modo PC)	<ul style="list-style-type: none"> • Ajuste o brilho ou contraste no menu principal.
Sem resposta do PC	<ul style="list-style-type: none"> • Verifique se a resolução da tela do PC está definida para uma resolução compatível com a TV.
Linhas que aparecem quando um dispositivo é conectado à porta RCA	<ul style="list-style-type: none"> • Certifique-se de estar usando um cabo de boa qualidade.
Os problemas não são resolvidos	<ul style="list-style-type: none"> • Desconecte o cabo de alimentação e aguarde 30 segundos, depois reconecte-o à tomada. Se os problemas persistirem, não tente consertar a TV por conta própria. Contacte o centro de assistência.

Não deixe sua TV exibir uma imagem estática, seja de um vídeo pausado, uma tela de menu, etc. por um longo período de tempo, pois pode danificar a tela e queimar a imagem.

ESPECIFICAÇÕES

Tamanho da tela	Consumo	Acessórios principais
24"	36W	Manual do usuário x1 Controle remoto x1 Cabo de alimentação x1 Pilhas AAA x2 (não incluídas)
32"	56W	
40"	90W	

VIDA UTIL : 60,000 Hrs



Fabricado sob licença da Dolby Laboratories. Dolby, Dolby Audio e o símbolo D duplo são marcas registradas da Dolby Laboratories Licensing Corporation.



Os termos HDMI e HDMI High Definition Multimedia Interface, e o logotipo HDMI são marcas comerciais ou marcas registradas da HDMI Licensing LLC nos Estados Unidos e em outros países.

PT

AVISO

Nunca coloque uma televisão em um local instável. Uma TV pode cair e causar ferimentos graves ou morte. Muitas lesões, principalmente em crianças, podem ser evitadas tomando precauções simples como:

1. Use móveis ou suportes recomendados pelo fabricante da televisão.
2. Use apenas móveis que possam suportar a televisão com segurança.
3. Certifique-se de que a TV não fique pendurada na borda dos móveis de suporte.
4. Não coloque a televisão sobre móveis altos (por exemplo, armários ou estantes) sem fixar o móvel e a televisão em um suporte adequado.
5. Não coloque a televisão sobre tecidos ou outros materiais que possam estar localizados entre a televisão e os móveis de apoio.
6. Eduque as crianças sobre os perigos de subir nos móveis para alcançar a televisão ou seus controles.

Se sua TV atual estiver sendo realocada, as mesmas considerações acima devem ser aplicadas.

Parafuso montado na parede: 22-24 polegadas M4, 28-70 polegadas M6, 75 polegadas M8.

Nota: Não pendure em ângulo para evitar o risco de queda.

CONTROLE REMOTO

- 1. POWER** : Ligue ou desligue sua TV.
- 2. MUTE**: Pressione para silenciar o som. Pressione novamente ou pressione VOL+ para ativar o som.
- 3. 0 -9** : Pressione 0~9 para selecionar um canal de TV diretamente enquanto assiste à TV. O canal mudará após 2 segundos. Aplicável para inserir o número da página no modo de teletexto, etc.
- 4. DTV/ATV**: Alternar entre TV digital ou analógica.
- 5. ↶** : Voltar ao programa visualizado anteriormente.
- 6. S.MODE**: Pressione para percorrer as diferentes configurações de som.
- 7. SLEEP**: Seleção a quantidade de tempo antes que a TV desligue automaticamente.
- 8. MTS**: Pressione para navegar pelos modos NICAM.
- 9. P.MODE**: Pressione para percorrer as diferentes configurações de imagem.
- 10. MENU**: Permite navegar pelos menus na tela.
- 11. SOURCE**: Abra o menu principal, pressione para listar as fontes.
- 12. ▲ / ▼ / ◀ / ▶ ENTER**: Permite navegar pelos menus na tela e ajustar as configurações do sistema de acordo com suas preferências.
- 13. EXIT**: Sair do menu ou submenu e cancelar a função atual (se aplicável).
- 14. DISPLAY**: Pressione para exibir informações de fonte e canal.

Instalação da bateria:

Remova a tampa do compartimento da bateria na parte de trás do controle remoto deslizando a tampa para baixo e depois para fora. Coloque duas pilhas AAA no compartimento de pilhas com as extremidades + e - alinhadas conforme mostrado. Não misture pilhas velhas e novas ou tipos diferentes de pilhas.

Deslize a tampa até ouvir um clique para fechar.

Usando o controle remoto:

Salvo indicação em contrário, o controle remoto pode operar todas as funções da televisão.

Sempre aponte o controle remoto diretamente para o sensor remoto na frente da TV.

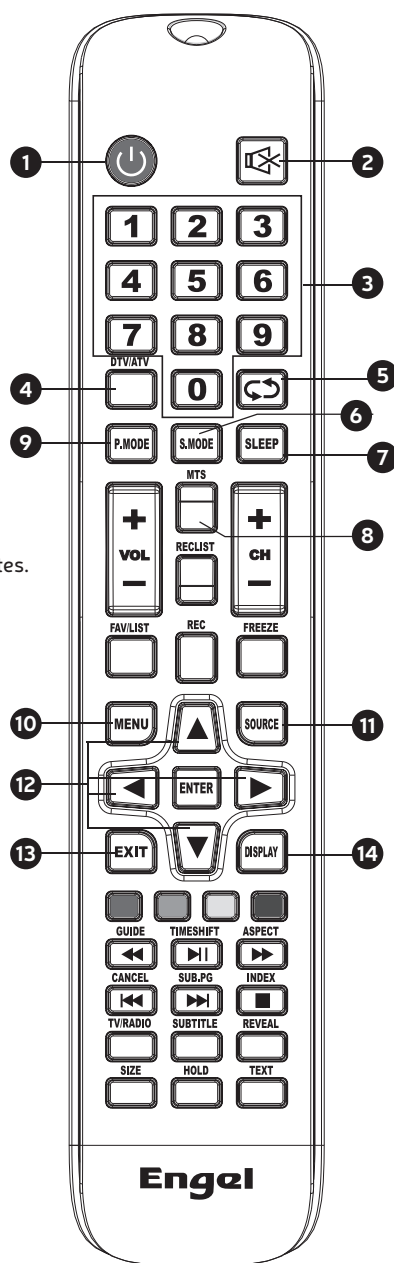

CONTROLE REMOTO

15. VOL+ /VOL-: Pressione para aumentar/diminuir o volume.

16. TV/RADIO : Enquanto assiste a um canal, permite alternar entre os modos TV e Rádio.

17. GUIDE:

1. Inicia o EPG (Guia Eletrônico de Programação)

2. Retrocesso rápido no modo PVR ou Media Player.

18. TIME SHIFT:

1. Função Timeshift do canal DTV.

2. Reproduzir/pausar no modo PVR ou Media Player.

19. CANCEL:

1. Quando uma página é selecionada no modo de texto, pode levar algum tempo até que ela esteja disponível, pressionando a tecla CANCELAR você retornará ao modo de TV. Quando a página desejada for encontrada, o número da página aparecerá na parte superior da imagem da TV, pressione a tecla CANCELAR para retornar ao modo de texto para que você possa navegar nesta página.

2. Capítulo anterior no modo PVR ou Media Player

20. INDEX:

1. Solicite a página de índice no modo Teletexto.

2. Saia da função de reprodução no modo PVR ou Media Player.

21. SIZE: Alterar o tamanho da tela no modo Teletexto.

22. REVEAL: Revelar ou ocultar as palavras escondidas.

23. BOTÕES DE CORES: Comutação de teletexto das partes analógicas, seleção de itens no menu das partes digitais e prática de MHEG 5 no menu DVB.

24. CH+ /CH- : Pressione para canalizar para cima/para baixo.

25. FAV/LIST: pressione para abrir a lista de favoritos, então você pode selecionar o canal favorito.

26. ASPECT:

1. Selecione a escala da imagem.

2. Avanço rápido no modo PVR ou Media Player.

27. FREEZE: pressione para congelar a imagem

28. SUB. PG:

1. Pressione para acessar a subpágina.

2. Próximo capítulo no modo PVR ou Media Player.

29. SUBTITLE: mostrar legendas.

30. HOLD: mantenha ON ou OFF para exibir a página atual.

31. TEXT: Ligar e desligar o teletexto.

32. REC LIST: mostrar lista de gravações.

33. REC: Comece a gravar no modo PVR.

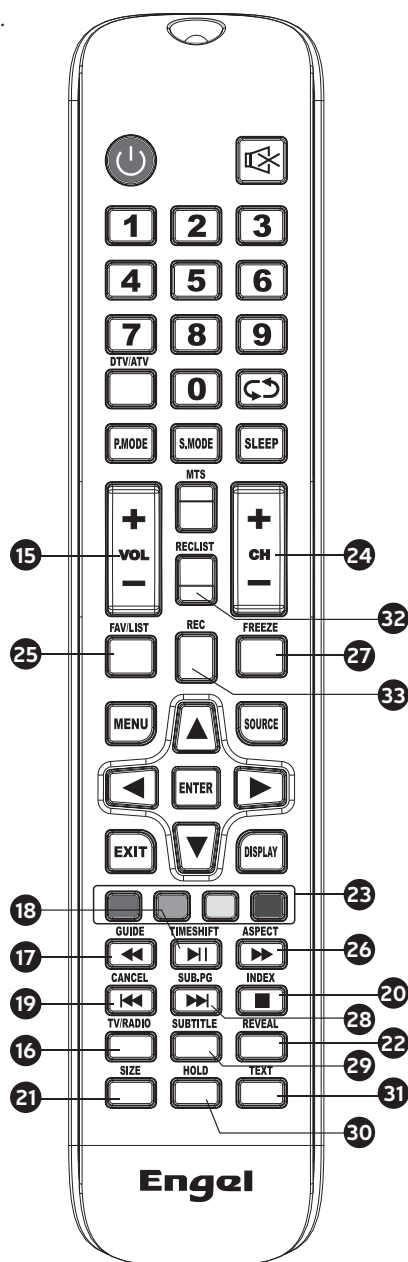

Política de pixels defeituosos

Devido à complexidade da tecnologia utilizada na fabricação de LCD, TFT e telas de LED é possível que alguns dos pixels que compõem a tela pode estar com defeito. Embora seja desejável que todos os pixels funcionar adequadamente, algumas vezes não é possível do ponto de vista da produção. É por isso que a empresa Ersax Trade SL certi ca que seus produtos LED TVs cumprir os critérios relativos aos defeitos admissíveis aqui descritos, certi cando que suas telas de TV de LED são de classe A ou superior.

Píxeles defectuosos	19"-20"-22"-24"	29"-32"	39"-40"	46"-50"
Pixel brilhante (máx.)	4	4	4	4
Pixel desligado (máx.)	8	9	14	16
Quantidade máxima de pixels permitida	5	7	12	12
Duplas pixels Brilhantes adjacentes (máx.)	1	1	1	1

Se uma tela de TV de LED mostra pixels ou brilhante, só é considerado como falha por Ersax Trade SL quando os intervalos aqui esta- be- lido para ser considerado como um painel de LED com defeito sejam ultrapassados, e de gerir bem a mudança ou garantir o mes- mo porque não falta de conformidade no produto. Como regra geral e, salvo exceções especí cas, Ersax Trade SL considerado produto defeituoso TV que tem uma quantidade considerável de pixels brilhantes xos ou o LED. Como referência LCD / LED do painel tem mais de 1 milhão de pixels, de modo que um único pixel defeituoso, não contemplam tal descumprimento e não poderia ser classi cada como uma falha e que isso não prejudica o bom funcionamento produto.

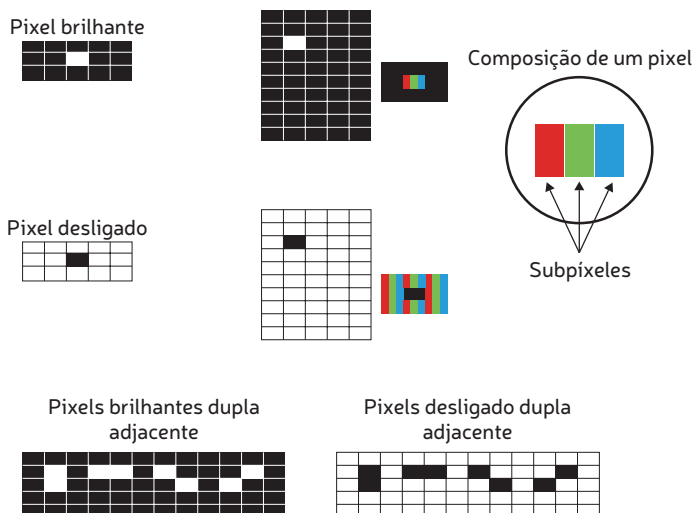

Portanto, se um display LED cumpre os critérios enunciados acima, você não pode trocar ou reparar, uma vez que não é considerado uma falta de conformidade do produto e não pode ser classi cada como um defeito ou mau funcionamento.

**TECHNICAL SPECIFICATIONS · ESPECIFICACIONES TÉCNICAS
ESPECIFICAÇÕES TÉCNICAS · SPÉCIFICATIONS TECHNIQUES · SPECIFICHE TECNICHE**

Panel / Pannel / Panneau / Pannello	
Size / Tamaño / Tamanho / Taille / Dimensione	24"
Max. Resolution / Máx. Resolución / Máx. Resolução / Max. Résolution / Max. Risoluzione	1366 x 768
Aspect ratio / Relación de aspecto / Proporção da tela / Ratio d'aspect / Proporzioni	16:9
Contrast Ratio / Relación de contraste / Relação de contraste / Rapport de contraste / Rapporto di contrasto	3000:1
Brightness / Brillo / Brilho / Luminosité / Luminosità	180 cd/m2
Response Time / Tiempo de respuesta / Tempo de resposta / Temps de réponse / Tempo di risposta	8.5 ms
Display Color / Color de pantalla / Cor da tela / Couleur de l'écran / Colore dello schermo	16.7M Colours / Colores / Couleurs / Couleurs / Colori
Back Light / Retroiluminación / Luz de fundo / Rétro-éclairage / Retroilluminazione	DLED
Lamp Life / Vida útil / Vida da lâmpada / Durée de vie de la lampe / Vita utile	60,000 Hours / Horas / Heures / Horas / Ora
TV System Spec / Especificaciones del Sistema de TV / Especificações do sistema de TV / Spécifications du système TV / Specifiche del sistema TV	
TV System / Sistema de TV / Sistema de TV / Système TV / Sistema TV	ATV: PAL, SECAM DTV: DVB-T/T2/C/S/S2
OSD Language / Idioma OSD / Idioma OSD / Langue OSD / Linguaggio OSD	Multi language / Multidioma / Multi Idiomas / Multi langue / Multi lingua
Teletext / Teletexto / Teletexto / Télétéxte / Teletexto	YES / SÍ / OUI / SIM / SÌ
Audio / Áudio	
Audio System / Sistema de Audio / Sistema de áudio / Système audio / Sistema audio	B/G,D/K,I
Stereo sound / Sonido estéreo / Som estéreo / Son stéréo / Suono stereo	NICAM
Speakers / Altavoces / Alto-falantes / Haut-parleurs / Altoparlanti	2x 8W
Equalizers / Ecuiladores / Equalizadores / Égaliseurs / Equalizzatori	YES / SÍ / OUI / SIM / SÌ
Effects / Efectos / Efeitos / Effets / Effetti	YES / SÍ / OUI / SIM / SÌ

Connections / Conexiones / Conexões / Connexions / Connessioni	
RF	X1
SAT	X1
RCA	X1
Earphone / Auriculares / Fone de ouvido / Écouteurs / Auricolare	X1
HDMI	X3
CI	X1
Coaxial SPDIF	X1
USB	X2
Power Supply / Fuente de alimentación / Fonte de energia / Source de courant / Alimentazione elettrica	
Power Input / Entrada de alimentación / Entrada de energia / Entrée de puissance / Ingresso alimentazione	100-240V~ 50/60HZ
Max. Power Consumption / Consumo máximo de energia / Consumo Máximo de Energia / Consommation électrique maximale / Consumo energetico massimo	36W
Power Saving / Ahorro de energía / Economía de energía / Economie d'énergie / Risparmio energetico	<0.5W
Mechanical / Mecânica / Mecânica / Mécanique / Meccanica	
VESA	100 x 100
Dimensions with stand / Tamaño con piana / Dimensões com suporte / Dimensions avec support / Dimensioni con supporto	551 x 205 x 376.5 mm
Dimensions without stand / Tamaño sin piana / Dimensões sem suporte / Dimensions sans support / Dimensioni senza supporto	551 x 76.7 x 327.6 mm
Carton Dimension / Dimensión de la caja / Dimensão da Caixa / Dimension de la boîte / Dimensione della scatola	602 x 103 x 375 mm

IOTECNIA

DECLARATION DE CONFORMITE · DECLARACIÓN DE CONFORMIDAD · DECLARAÇÃO DE CONFORMIDADE
DECLARATION OF CONFORMITY · DICHIARAZIONE DI CONFORMITÀ

Distributeur et représentant autorisé du fabricant:
Distribuidor y representante autorizado del fabricante:
Distribuidor e representante autorizado do fabricante:
Distributor & manufacturer authorized representative:
Distributore e rappresentante autorizzato del produttore:

IOTECNIA, S.L.
C/ Puig dels Tudons, 6
Barberà del Vallès (08210)
Barcelona (SPAIN)
Tel: 93 719 18 11
Fax: 93 729 25 11

Adresse / Dirección / Direção / Address / Indirizzo:

NIF / VAT:

ES-B16729725

Par la présente IOTECNIA, S.L. déclare que ces appareils son conformes aux exigences essentielles et aux autres dispositions pertinentes de les directives 2014/53/EU (RED) et 2009/125/EC (ERP)

Por medio de la presente IOTECNIA, S.L. declara que estos equipos cumplen con los requisitos esenciales y cualesquiera otras disposiciones aplicables o exigibles de las Directivas 2014/53/EU (RED) y 2009/125/EC (ERP)

IOTECNIA, S.L. declara que este equipamento está conforme com os requisitos essenciais e outras disposições da Directivas 2014/53/EU (RED) e 2009/125/EC (ERP)

Hereby, IOTECNIA, S.L. declares that these equipments are in compliance with the essential requirements and other relevant provisions of Directives 2014/53/EU (RED) and 2009/125/EC (ERP)

Attraverso questo IOTECNIA, S.L. dichiara che questa apparecchiatura è conforme ai requisiti essenziali e qualsiasi altra disposizione applicabile delle 2014/53/EU (RED) e 2009/125/EC (ERP)

Description / Descripción / Descrição / Description / Descrizione: LED TV 24"
Référence / Referencia / Referencia / Referente / Codice: LE2466T2
Marque / Marca / Marca / Mark / Marchio: Engel

Avec les normes ou autres documents normatifs:
Con las normas u otros documentos normativos:
Com as normas ou outros documentos normativos:
With the standard or other normative documents:
Con gli standard o altri documenti normativi:



Angels Montané
Legal Representative

Barcelona, 13/05/2022





E Nota sobre la protección medioambiental:



Después de la puesta en marcha de la directiva Europea 2002/96/EU en el sistema legislativo nacional (RD 208/2005), Se aplicara lo siguiente: Los aparatos eléctricos y electrónicos, así como las pilas y las pilas recargables, no se deben evacuar en la basura doméstica. El usuario está legalmente obligado a llevar los aparatos eléctricos y electrónicos, así como pilas y pilas recargables, al final de su vida útil a los puntos de recogida comunales o a devolverlos al lugar donde los adquirió. Los detalles quedaran definidos por la ley de cada país. El símbolo en el producto, en las instrucciones de uso o en el embalaje hace referencia a ello. Gracias al reciclaje, al reciclaje del material o a otras formas de reciclaje de aparatos usados, contribuye Usted de forma importante a la protección de nuestro medio ambiente.

F Remarques concernant la protection de l'environnement:



Conformément à la directive européenne 2002/96/CE, et afin d'atteindre un certain nombre d'objectifs en matière de protection de l'environnement, les règles suivantes doivent être appliquées. Elles concernent les déchets d'équipement électriques et électroniques. Le pictogramme "picto" présent sur le produit, son manuel d'utilisation ou son emballage indique que le produit est soumis à cette réglementation. Le consommateur doit retourner le produit usager aux points de collecte prévus à cet effet. Il peut aussi le remettre à un revendeur. En permettant enfin le recyclage des produits, le consommateur contribuera à la protection de notre environnement. C'est un acte écologique.

I Informazioni per protezione ambientale:



Dopo l'implementazione della Direttiva Europea 2002/96/EU nel sistema legale nazionale, ci sono le seguenti applicazioni: I dispositivi elettrici ed elettronici non devono essere considerati rifiuti domestici. I consumatori sono obbligati dalla legge a restituire i dispositivi elettrici ed elettronici alla fine della loro vita utile ai punti di raccolta collerici preposti per questo scopo o nei punti vendita. Dettagli di quanto riportato sono definiti dalle leggi nazionali di ogni stato. Questo simbolo sul prodotto, sul manuale d'istruzioni o sull'imballo indicano che questo prodotto è soggetto a queste regole. Dal riciclo, e re-utilizzo del materiale o altre forme di utilizzo di dispositivi obsoleti, voi renderete un importante contributo alla protezione dell'ambiente.

GB Note on environmental protection:



After the implementation of the European Directive 2002/96/EU in the national legal system, the following applies: Electrical and electronic devices may not be disposed of with domestic waste. Consumers are obliged by law to return electrical and electronic devices at the end of their service lives to the public collecting points set up for this purpose or point of sale. Details to this are defined by the national law of the respective country. This symbol on the product, the instruction manual or the package indicates that a product is subject to these regulations. By recycling, reusing the materials or other forms of utilising old devices, you are making an important contribution to protecting our environment.



LE TRI
+ FACILE

PAPIER

BAC
DE
TRI

Séparez les éléments avant de trier