

MANUAL DEL PROPIETARIO

LAVADORA



Antes de empezar la instalación, lea con atención estas instrucciones. Con ello, la instalación le resultará más sencilla y se asegurará de que el aparato quede instalado de forma correcta y segura. Guarde estas instrucciones cerca del aparato después de la instalación para poder consultarlas en el futuro.

ESPAÑOL

F2WT2008S3W



52407157
Rev.00_060922

www.lg.com

Copyright © 2022 LG Electronics Inc. Todos los derechos reservados

ÍNDICE

Este manual puede contener imágenes o contenido diferente del modelo que haya adquirido.

Este manual está sujeto a revisión por parte del fabricante.

CUIDADO DEL MEDIOAMBIENTE

Trucos medioambientales y económicos.....	3
---	---

INSTRUCCIONES DE SEGURIDAD

LEA TODAS LAS INSTRUCCIONES ANTES DE SU USO	6
ADVERTENCIA	6

INSTALACIÓN

Piezas y especificaciones.....	12
Requisitos del lugar de instalación	15
Nivelado del electrodoméstico.....	16
Conexión del tubo de suministro de agua.....	17
Instalación del tubo de desagüe.....	18

FUNCIONAMIENTO

Vista general de funcionamiento	20
Preparación de la carga de lavado	22
Adición de detergentes y suavizantes	23
Panel de control	25
Tabla de programas.....	26
Opciones y funciones extra	31
Funciones auxiliares	33

MANTENIMIENTO

Limpieza después de cada lavado	35
Limpieza periódica del electrodoméstico	36

SOLUCIÓN DE PROBLEMAS

Antes de llamar para recibir servicio técnico	39
---	----

APÉNDICE

Datos técnicos	46
----------------------	----

CUIDADO DEL MEDIOAMBIENTE

Trucos medioambientales y económicos

Consumo de agua y energía

- El consumo de agua y el uso de energía puede estar afectado por el peso de la carga. Para hacer el mejor uso de su electrodoméstico, cargue la máxima cantidad de ropa seca para el programa particular.
- La carga equilibrada de la colada hasta la capacidad indicada por el fabricante para los respectivos programas genera ahorros de energía y agua.
- Los programas más eficientes en términos de consumo de energía son generalmente aquellos que funcionan a temperaturas más bajas y con una duración más larga.
- El ruido y el contenido de humedad residual se ven influidos por la velocidad de centrifugado: cuanto más alta sea la velocidad de centrifugado en la fase de centrifugado, mayor será el ruido y menor el contenido de humedad residual.
- Para cantidades de ropa más pequeñas, el sistema de reconocimiento de cargas automático le ayudará a reducir la cantidad de agua y el uso de energía.
- Utilice el programa Velocidad para cargas pequeñas y con suciedad ligera para ahorrar energía y agua.
- Los detergentes para coladas con agua fría pueden ser efectivos a temperaturas bajas (unos 20 °C). Utilizando los ajustes de 20 °C se usará menos energía que con temperaturas de 30 °C o superiores.

Detergente

- El detergente debería ser escogido en función al tipo, color, manchas del tejido y la temperatura de lavado. Y debería usarse de acuerdo a la instrucción del fabricante del detergente. Use solo detergentes que sean adecuados para lavadora de tipo tambor (carga frontal).
- Use menos detergente en cargas pequeñas.

Selección de opciones y funciones extra

- Seleccione la temperatura del agua adecuada para el tipo de colada que vaya a lavar. Siga las etiquetas de cuidado del tejido de la prenda para obtener unos resultados óptimos.
- Esta opción de Prelavado se recomienda cuando se lava una carga con suciedad profunda.

Eliminación del material de embalaje

- Los materiales de embalaje están diseñados para proteger al electrodoméstico ante daños inesperados durante su transporte.
- Una vez que haya instalado el electrodoméstico, tire los restos del embalaje de acuerdo con los símbolos de reciclaje de los tipos de material. Coloque los restos del embalaje en los contenedores adecuados para su reciclaje.

Símbolo para marcar AEE



- El símbolo del contenedor de basura tachado con un aspa indica que la recogida separada de aparatos eléctricos y electrónicos (AEE) debe realizarse de manera separada.
- Los productos eléctricos antiguos pueden contener sustancias peligrosas de modo que la correcta eliminación del antiguo aparato ayudará a evitar posibles consecuencias negativas para el medio ambiente y para la salud humana. El antiguo aparato puede contener piezas reutilizables que podrían utilizarse para reparar otros productos y otros materiales valiosos que pueden reciclarse para conservar los recursos limitados. Este producto contiene pilas y/o acumuladores. Siempre que no sea necesaria la intervención de un profesional cualificado para ello, y antes del depósito final del producto en las instalaciones de recogida selectiva, usted debe extraer las pilas y acumuladores de forma segura y separadamente para su adecuada gestión.
- Puede llevar el aparato a cualquiera de los centros autorizados para su recogida. Para obtener la información más actualizada para su país por favor visite www.lg.com/global/recycling

INSTRUCCIONES DE SEGURIDAD

LEA TODAS LAS INSTRUCCIONES ANTES DE SU USO

Las siguientes instrucciones de seguridad tienen por objetivo evitar riesgos imprevistos o daños derivados de un funcionamiento poco seguro o incorrecto del aparato.

Las instrucciones se dividen en "ADVERTENCIAS" y "PRECAUCIONES", como se describe a continuación.

Mensajes de seguridad



Este símbolo se muestra para indicar cuestiones y acciones que pueden suponer un riesgo. Lea con atención la parte señalada con este símbolo y siga las instrucciones a fin de evitar riesgos.



ADVERTENCIA

Indica que, de no seguirse las instrucciones, pueden producirse lesiones graves o la muerte.



PRECAUCIÓN

Indica que, de no seguirse las instrucciones, pueden producirse lesiones menos graves o daños en el aparato.

ADVERTENCIA



ADVERTENCIA

Para reducir el riesgo de explosión, incendio, muerte, descarga eléctrica, lesiones o quemaduras a personas al utilizar este producto, siga instrucciones básicas de seguridad, entre las que se encuentran las siguientes:

Seguridad técnica

- Este electrodoméstico solo puede ser utilizado por niños a partir de 8 años de edad y personas con capacidades físicas, sensoriales o mentales disminuidas o sin experiencia o conocimientos si están

sometidos a supervisión o si reciben instrucciones sobre el uso del electrodoméstico de forma segura y entienden los peligros que entraña. Los niños no deben jugar con el electrodoméstico. Los niños no pueden llevar a cabo operaciones de limpieza ni de mantenimiento sin supervisión.

- Los niños de menos de 3 años de edad deben mantenerse alejados del electrodoméstico, a menos que estén sometidos a supervisión continua.
- Si el cable de alimentación está dañado, debe ser reemplazado por el fabricante, su técnico o personas con cualificación similar para evitar peligros.
- Las aperturas de ventilación no deben ser obstruidas por una alfombra.
- Este electrodoméstico tiene como propósito ser utilizado en un hogar.
- Utilice una manguera nueva o el conjunto de manguera suministrado con el electrodoméstico. Volver a utilizar mangueras usadas puede provocar una pérdida de agua y el posterior daño a la propiedad.
- La presión del agua debe estar comprendida entre 50 kPa y 800 kPa.

Capacidad máxima

La capacidad máxima en algunos ciclos para el lavado de ropa seca es de **8 kg**.

La capacidad máxima recomendada para cada programa de lavado puede diferir. Para obtener buenos resultados de lavado, consulte la **Tabla de programas** en el capítulo **FUNCIONAMIENTO** con el fin de obtener más información.

Instalación

- Este aparato solo debe ser transportado por dos o más personas que sostengan el aparato de forma segura.
- No instale el aparato en un lugar húmedo y polvoriento. No instale ni guarde el aparato en cualquier área al aire libre, o cualquier área que

esté sujeta a condiciones climatológicas tales como la luz directa del sol, el viento o la lluvia o temperaturas bajo cero.

- Asegúrese de que el enchufe de alimentación esté completamente insertado en la toma de corriente.
- No enchufe el electrodoméstico a múltiples tomas de corriente, bases de enchufe o un cable de extensión de alimentación.
- No modifique el enchufe de alimentación provisto con el electrodoméstico. Si no se ajusta a la toma de corriente, haga que un electricista cualificado instale una toma adecuada.
- Este electrodoméstico está equipado con un cable que tiene un conductor de conexión a tierra/aislamiento (toma a tierra) y un enchufe de corriente a tierra. El enchufe de corriente debe estar conectado a una toma de corriente apropiada que esté instalada y conectada a tierra/aislada de acuerdo con todos los códigos y ordenanzas locales.
- Una conexión incorrecta del conductor a tierra del equipo puede causar riesgos de descarga eléctrica. Consulte a un electricista o técnico de servicio cualificados si tiene dudas acerca de si el aparato está correctamente conectado a tierra.

Funcionamiento

- No trate nunca de hacer funcionar el electrodoméstico si está dañado, averiado o parcialmente desmontado, si le faltan piezas o si tiene piezas rotas, lo que incluye daños en el cable o el enchufe.
- No utilice ningún objeto afilado con el panel de control para hacer funcionar el electrodoméstico.
- No intente separar ningún panel o desmontar el electrodoméstico.
- No intente reparar o reemplazar ninguna parte del electrodoméstico. Todas las reparaciones deben ser realizadas por personal de servicio cualificado a menos que se recomiende específicamente lo contrario en este manual de instrucciones. Utilice solo piezas de fábrica autorizadas.
- No ejerza una fuerza excesiva en la puerta del electrodoméstico cuando esté abierta.

- No introduzca animales, como mascotas, en el electrodoméstico.
- No lave ningún prenda que el fabricante indique que no sea lavable en la etiqueta de cuidados.
- Mantenga la zona de debajo y alrededor del electrodoméstico libre de materiales combustibles, como pelusas, papel, trapos, productos químicos, etc.
- No deje abierta la puerta de este electrodoméstico. Los niños pueden colgarse de la puerta o meterse dentro del electrodoméstico, lo que puede provocar daños o lesiones.
- No introduzca, lave ni seque prendas que se hayan limpiado, lavado, empapado o salpicado con sustancias combustibles o explosivas (como ceras, quitaceras, aceite, pintura, gasolina, desengrasantes, disolventes para limpieza en seco, queroseno, gasolina, quitamanchas, aguarrás, aceite vegetal, aceite para cocinar, acetona, alcohol, etc.). Un uso inadecuado puede provocar un incendio o una explosión.
- No use ni almacene sustancias inflamables o combustibles (éter, benceno, alcohol, químicos, GLP, aerosoles combustibles, gasolina, diluyentes, petróleo, insecticidas, ambientadores, cosméticos, etc.) cerca del electrodoméstico.
- No introduzca las manos en el electrodoméstico mientras esté funcionando. Espere a que el tambor se haya detenido por completo.
- No toque la puerta durante un programa de alta temperatura.
- En caso de una fuga de agua del electrodoméstico o de una inundación, desconecte el enchufe de alimentación y contacte con el centro de información del cliente de LG Electronics.
- Cierre los grifos de agua para aliviar la presión en los tubos y válvulas y para minimizar las fugas en caso de que se produzca un corte o ruptura. Verifique el estado de los tubos de llenado; deben ser reemplazados después de 5 años.
- Si hay una fuga de gas (isobutano, propano, gas natural, etc.) dentro del hogar, no toque el electrodoméstico ni el enchufe de alimentación y ventile el área de inmediato.
- Si el tubo de desagüe o el de entrada se congelan durante el invierno, utilícelos únicamente después de descongelarlos.

- Guarde el detergente, el suavizante y la lejía fuera del alcance de los niños.
- No toque el enchufe de alimentación o los controles del aparato con las manos mojadas.
- No doble excesivamente el cable de alimentación ni coloque un objeto pesado sobre él.
- Evite tocar el agua que se drena del electrodoméstico durante el lavado.
- Asegúrese de que el drenaje funcione correctamente. Si el agua no se drena adecuadamente, su suelo podría inundarse.
- Cuando la temperatura del aire es alta y la temperatura del agua es baja, puede producirse condensación y, por lo tanto, mojar el suelo.
- Limpie la suciedad o el polvo de los contactos del enchufe de alimentación.

Mantenimiento

- Desconecte el aparato de la fuente de alimentación antes de limpiar el aparato. Ajustar los controles en la posición OFF o posición de espera no desconecta al aparato de la fuente de alimentación.
- Enchufe de manera segura el cable de alimentación en la toma de corriente después de eliminar por completo cualquier humedad y polvo.
- No pulverice agua en el interior o en el exterior del aparato para limpiarlo.
- Nunca desenchufe el aparato tirando del cable de alimentación. Agarre siempre el enchufe firmemente y tire en línea recta desde la toma de corriente.
- Solo el personal de servicio cualificado del centro de servicio de LG Electronics puede desarmar, reparar o modificar el electrodoméstico. Póngase en contacto con un centro de información al cliente de LG Electronics si mueve e instala el electrodoméstico en una ubicación diferente.

Eliminación

- Antes de eliminar un electrodoméstico viejo, desenchúfelo. Corte el cable directamente por detrás del electrodoméstico para evitar un uso inadecuado.
- Elimine el material de embalaje (como bolsas de plástico y poliestireno extruido) de forma que los niños no tengan acceso a él. Los materiales de embalaje pueden causar asfixia.
- Corte el cable de alimentación y quite la puerta antes de deshacerse del electrodoméstico para evitar el peligro de que niños o animales pequeños se queden atrapados en el interior.

INSTALACIÓN

Piezas y especificaciones

NOTA

- La apariencia y las especificaciones pueden cambiar sin previo aviso para mejorar la calidad del electrodoméstico.

Vista frontal

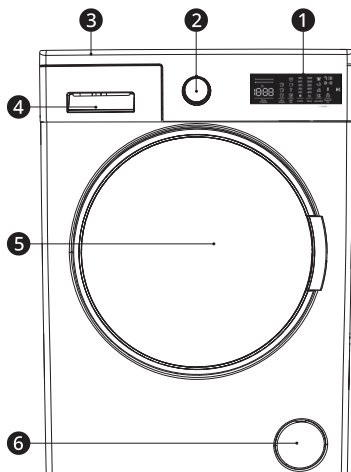

- ① Panel de control
- ② Selector de programa
- ③ Placa superior
- ④ Cajón dispensador del detergente
- ⑤ Tambor
- ⑥ Cubierta del filtro de la bomba

Vista trasera

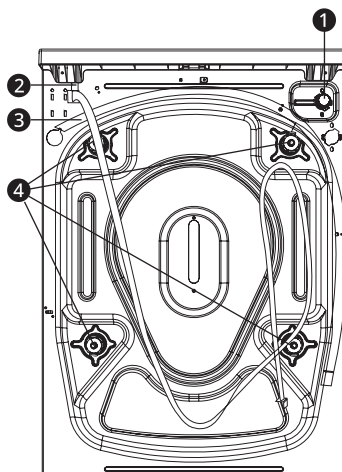

- ① Válvula de entrada de agua
- ② Cable de alimentación
- ③ Tubo de desagüe
- ④ Tornillos para el transporte

Especificaciones

Modelo	F2WT2008S3W
Alimentación de corriente	220-240 V~, 50 Hz
Peso del aparato	70,0 kg

Dimensiones(mm)

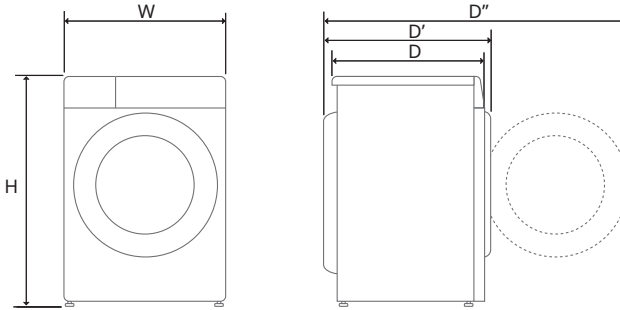

W	600	D	560	D''	1035
H	850	D'	595		

Accesorios

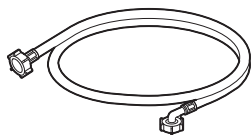

Tubo de suministro de agua fría

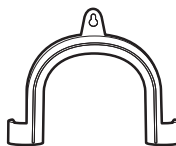

Abrazadera de codo para fijar el tubo de drenaje

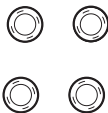

Tapas para cubrir los orificios de los tornillos para el transporte

Requisitos del lugar de instalación

Antes de instalar el electrodoméstico, compruebe la siguiente información para asegurarse de que el electrodoméstico se instala en un lugar correcto.

Ubicación de instalación

- Este electrodoméstico debe instalarse en suelos firmes para minimizar las vibraciones durante el ciclo de centrifugado. Los suelos de cemento son los mejores, ya que son mucho menos propensos a las vibraciones durante el ciclo de centrifugado que los suelos de madera o una superficie alfombrada.
- Si resulta imposible evitar colocar el electrodoméstico junto a una cocina de gas o carbón, deberá insertarse entre los dos aparatos un aislamiento (850 X 600 mm) cubierto con aluminio en la parte que da a la cocina.
- Asegúrese de que, cuando el electrodoméstico esté instalado, resulte de fácil acceso para el técnico en caso de avería.
- Al instalar el electrodoméstico, ajuste las cuatro patas con la llave para garantizar que el electrodoméstico esté estable.
- Asegúrese de que hay suficiente espacio para abrir completamente la puerta del electrodoméstico.
- Para garantizar un espacio libre suficiente para los tubos de entrada de agua, el tubo de drenaje y el flujo de aire, deje espacios libres mínimos de al menos 20 mm a los lados y 100 mm detrás del electrodoméstico. Asegúrese de tener en cuenta las molduras de pared, puerta o suelo que puedan aumentar los espacios libres requeridos.

Index	Espacio (mm)
A	100
B	5
C	20

⚠ ADVERTENCIA

- Este aparato solo debe ser usado para fines domésticos y no debe utilizarse para su uso en caravanas.

Ventilación

- Asegúrese de que la circulación de aire alrededor del electrodoméstico no se vea obstaculizada por alfombras, esteras, etc.

Temperatura ambiente

- No instale el electrodoméstico en estancias en las que puedan producirse temperaturas de congelación. Los tubos congelados pueden estallar al ser sometidos a presión. La fiabilidad de la unidad de control electrónico puede reducirse a temperaturas por debajo del punto de congelación.
- Si el electrodoméstico se entrega en invierno y las temperaturas están por debajo del punto de congelación, déjelo a temperatura ambiente durante varias horas antes de hacerlo funcionar.

Conexión eléctrica

- No utilice cables alargadores ni ladrones.
- Desenchufe siempre el electrodoméstico y corte la entrada de agua después del uso.
- Conecte el electrodoméstico a un enchufe con conexión a tierra de acuerdo con las regulaciones sobre cableado eléctrico.
- El electrodoméstico debe colocarse de forma que resulte fácil acceder al enchufe.

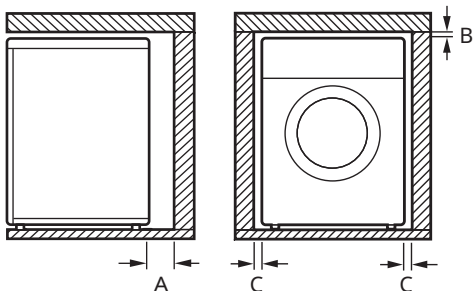

- La toma de corriente debe encontrarse a 1 metro como máximo de cada lado del electrodoméstico.

⚠ ADVERTENCIA

- Solo el personal cualificado puede realizar reparaciones en el electrodoméstico. Las reparaciones efectuadas por personas sin experiencia pueden provocar lesiones o averías graves. Póngase en contacto con técnico local autorizado de LG.
- El enchufe debe estar conectado a una toma de corriente apropiada que esté instalada y con una toma a tierra/aislada hecha según los códigos y las ordenanzas locales.

Nivelado del electrodoméstico

Retirada de los conjuntos de tornillos para el transporte

⚠ PRECAUCIÓN

- Para prevenir que el electrodoméstico sufra vibraciones graves y roturas, retire los tornillos para el transporte y los retenedores.

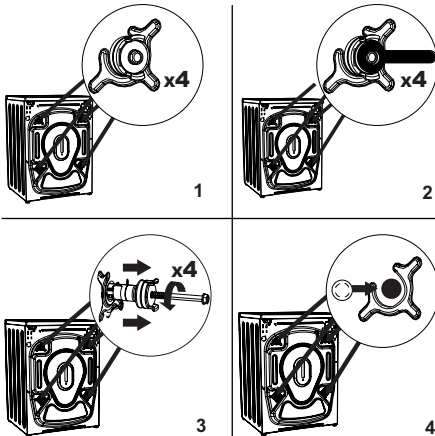

- 1** Retire los 4 tornillos para el transporte y los separadores de goma de la parte trasera del electrodoméstico.
- 2** Afloje los tornillos para el transporte girándolos en sentido contrario a las agujas del reloj con una llave adecuada.
- 3** Retire los tornillos para el transporte tirando de ellos.
- 4** Coloque los tapones de plástico suministrados en la bolsa porta accesorios en los huecos dejados por la retirada de los tornillos para el transporte. Los tornillos para el transporte deben guardarse para su uso futuro.

Comprobación del nivel

Al empujar hacia abajo los bordes de la parte superior del aparato en diagonal, el aparato no debe moverse nada hacia arriba ni hacia abajo (compruebe las dos direcciones).

- Si el electrodoméstico se balancea al presionar la placa superior del electrodoméstico diagonalmente, ajuste los pies otra vez.
- Compruebe si el electrodoméstico está completamente nivelado después de la instalación.

NOTA

- Los suelos de madera o de tipo suspendido pueden contribuir a generar vibraciones excesivas y desequilibrios. Es posible que deba considerar la colocación de un refuerzo o apoyo para el suelo de madera con el fin de eliminar o reducir los ruidos y vibraciones excesivos.
- Nunca intente nivelar un desnivel del suelo colocando trozos de madera, cartón o materiales similares debajo del electrodoméstico.

Ajuste y nivelación de los pies

Cuando instale el electrodoméstico, el electrodoméstico debería estar alineado y totalmente nivelado. Si el electrodoméstico no está alineado y apropiadamente nivelado, el electrodoméstico podría resultar dañado o no funcionar apropiadamente.

- 1 Afloje la contratuerca de plástico.
 - No inserte piezas de madera, etc., debajo de las patas.
 - Asegúrese de que las cuatro patas quedan estables y descansen sobre el suelo.

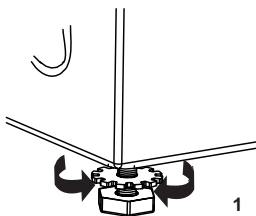

NOTA

- No instale el electrodoméstico sobre un zócalo, soporte o superficie elevada a menos que esté fabricado por LG Electronics para su uso con este modelo.

- 2 Para aumentar la altura del electrodoméstico, gire las patas en el sentido de las agujas del reloj. Para disminuir la altura del electrodoméstico, gire las patas en el sentido contrario a las agujas del reloj.

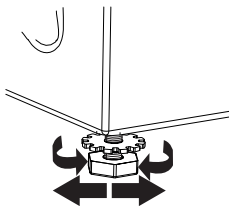

- 3 Compruebe si todas las contratuercas de la base del electrodoméstico están fijadas adecuadamente.

NOTA

- La colocación y nivelación adecuadas del electrodoméstico garantizarán un funcionamiento prolongado, regular y confiable.
- El electrodoméstico debe estar horizontal al 100% y bien asentado en su posición sobre un suelo plano y firme.
- No debe balancearse de una esquina a otra cuando esté cargada.
- No deje que las patas del aparato se mojen. Si se mojan, pueden producirse vibraciones o ruidos.

Conexión del tubo de suministro de agua

Nota para conexión

- La presión del agua debe estar entre **50 kPa** y **800 kPa** (0,5 - 8,0 kgf/cm²). Si la presión del agua es superior a **800 kPa**, se debería instalar un dispositivo descompresor.
- Compruebe periódicamente el estado del tubo de suministro de agua y sustituya el tubo de suministro de agua si es preciso.

NOTA

- No apriete en exceso el tubo de suministro de agua ni use dispositivos mecánicos para apretarlo en las válvulas de entrada.
- No se requiere protección adicional contra reflujo para la conexión a la entrada de agua.

Comprobación de la junta de goma

Se suministran dos juntas de gomas ❶ con el tubo de suministro de agua. Estas se usan para evitar fugas de agua. La conexión con los grifos ha de estar suficientemente apretada.

- No utilice dispositivos mecánicos como sujeciones múltiples para apretar el tubo de suministro de agua. Asegúrese de que el

extremo curvo del tubo de suministro de agua esté conectado al electrodoméstico.

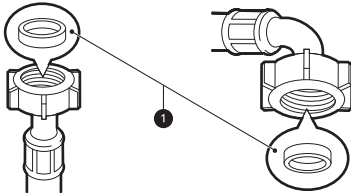

Conexión del tubo al grifo de agua

Conexión de la manguera roscante al grifo con tuerca

Enrosque el conector del tubo de suministro en el grifo de suministro de agua. Apriete a mano solo con la ayuda de un paño suave. No apriete demasiado el tubo de suministro con ningún dispositivo mecánico.

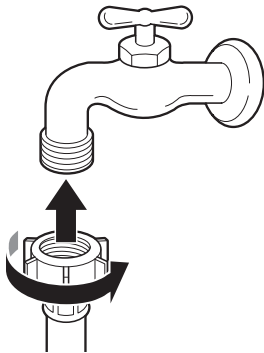

NOTA

- Tras conectar el tubo de entrada de agua al grifo de agua, abra este para dejar salir los cuerpos extraños (suciedad, arena, serrín, y etc.) de las tuberías. Deje el agua caer en un cubo y compruebe su temperatura.

Conexión del tubo al electrodoméstico

Enrosque el tubo de suministro a la válvula de entrada de agua en la parte posterior del electrodoméstico.

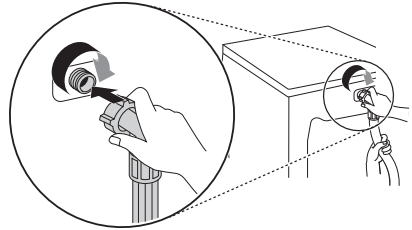

- No conecte el tubo al suministro de agua caliente para los modelos con una entrada de agua. Conecte solo al suministro de agua fría.

NOTA

- Después de completar la conexión, si el agua gotea del tubo, repita los mismos pasos. Utilice el tipo de grifo más convencional para el suministro de agua. En caso de que el grifo sea cuadrado o demasiado grande, retire la placa guía antes de insertar el grifo en el adaptador.
- Asegúrese de que el tubo no esté doblado o aprisionado.

Instalación del tubo de desagüe

Instalación del tubo de desagüe con la abrazadera de codo

El tubo de desagüe no debe colocarse a más de **100 cm** por encima del suelo. Puede que el agua de la lavadora no desagüe o lo haga lentamente.

- Al fijar correctamente el tubo de desagüe, estará protegiendo el suelo de daños debidos a fugas de agua.

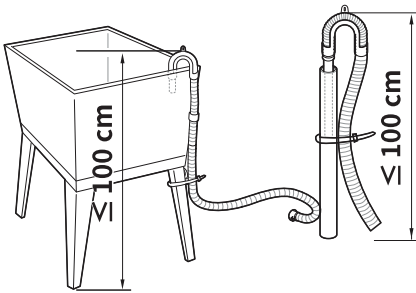
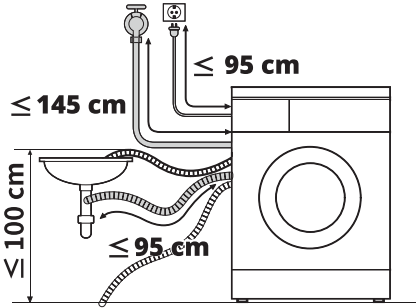

- Si el tubo de desagüe es demasiado largo, no lo fuerce para meterlo detrás del electrodoméstico. Ello causará ruidos anómalos.
- Cuando instale el tubo de desagüe a un fregadero, átelo con cuerda para fijarlo firmemente.

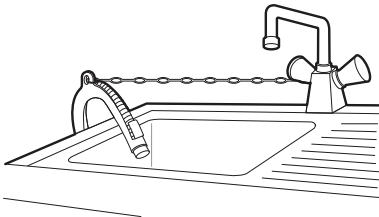

FUNCIONAMIENTO

Vista general de funcionamiento

Uso del electrodoméstico

Antes del primer lavado, seleccione el programa de lavado **Algodón** y añada la mitad de cantidad del detergente. Inicie el electrodoméstico sin prendas. Ello eliminará del tambor posibles residuos y el agua que puedan haber quedado durante la fabricación.

- 1 Clasifique la colada e introduzca las prendas.
 - Clasifique las prendas para lavar por tipo de tela, nivel de suciedad, color y tamaño de carga según sea necesario. Abra la puerta y coloque la colada en el electrodoméstico.

⚠ PRECAUCIÓN

- Antes de cerrar la puerta, asegúrese de que toda la colada y las prendas están dentro del tambor y no sobresalen por encima del sellado de goma de la puerta, lugar donde podrían quedarse atrapadas cuando se cierre la puerta. De lo contrario, podrían provocarse daños al sellado de la puerta y a las prendas.

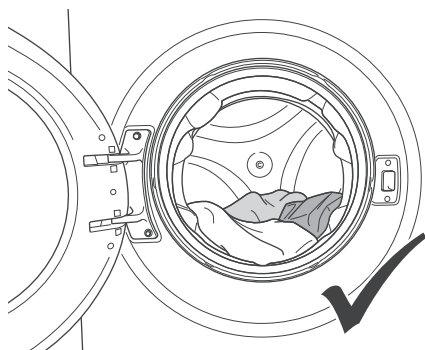

⚠ PRECAUCIÓN

- Retire los objetos que pueda haber en la junta flexible del sellado de la puerta para evitar daños en la ropa y el sellado de la puerta.

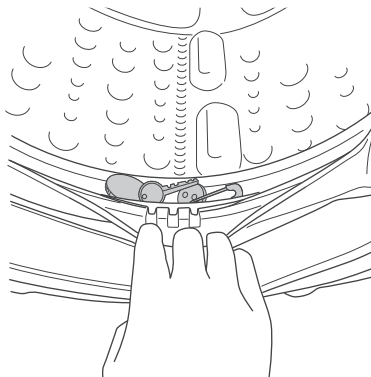



- 2 Adición de productos de limpieza o detergente y suavizante.
 - Añada la cantidad adecuada de detergente al dispensador de detergente. Si lo desea, añada lejía o suavizante en las áreas adecuadas del dispensador.
- 3 Enchufe su máquina a la toma de electricidad y luego abra el suministro de agua.
- 4 Seleccione el ciclo deseado.
 - Gire el selector de ciclo hasta que se seleccione el ciclo deseado.
 - Ahora seleccione una temperatura de lavado y velocidad de centrifugado. Siempre preste atención a la etiqueta de cuidado de tejidos de su ropa.
- 5 Inicie un programa.
 - Pulse el botón **Inicio/Pausa** para comenzar el programa. El electrodoméstico arrancará brevemente sin agua para medir el peso de la carga.

- 6** Final del programa.
- Cuando el programa finaliza, End aparecerá en la pantalla electrónica.

NOTA

- Su máquina dispone de un sistema de detección de media carga.
 - Si pone menos de la mitad de la carga máxima de colada en su máquina, ésta activará automáticamente la función de media carga, independientemente del programa que haya seleccionado.
 - Esto significa que el programa seleccionado tardará menos tiempo en finalizar y utilizará menos agua y energía.
- Si desea pausar/cancelar un programa en curso o añadir colada

	<p>Presione este botón para pausar o reiniciar el programa seleccionado.</p> <ul style="list-style-type: none"> - Cuando quiera añadir colada, puede utilizar esta función.
	<p>El LED se enciende cuando el programa comienza y la puerta se desbloquea.</p> <ul style="list-style-type: none"> - Puede abrir la puerta de carga y añadir colada.
	<p>El LED se enciende cuando el programa comienza y la puerta se bloquea.</p> <ul style="list-style-type: none"> - El paso en el que puede añadir colada ya se ha pasado.
<p>Off</p>	<p>Si desea cancelar un programa en curso, gire el selector de programas a la posición "Off".</p> <ul style="list-style-type: none"> - Su máquina detendrá el proceso de lavado y el programa se cancelará. - Para vaciar el agua de la máquina, gire el selector de programas a cualquier posición de programa. La máquina vaciará el agua y cancelará el programa.

Preparación de la carga de lavado

Clasifique la carga de lavado para obtener los mejores resultados posibles, y luego prepare la ropa siguiendo los símbolos de sus etiquetas de mantenimiento.



Clasificación de las prendas

- Nivel de suciedad (Profunda, Normal, Ligera): separe las prendas según el nivel de suciedad. De ser posible, no lave prendas muy sucias con prendas más limpias.
- Color (Blanco, Claro, Oscuro): lave las prendas oscuras o tintadas y las de colores blancos o claros de forma separada. La mezcla de prendas con tinturas y prendas claras pueden provocar una transferencia de tintes o decoloración de las prendas más claras.
- Pelusa (Generadores de pelusa, Receptores de pelusa): lave por separado los tejidos que producen pelusas y los tejidos recolectores de pelusa. Los tejidos productores de pelusa pueden provocar bolitas y pelusas en los tejidos recolectores.

Comprobación de la etiqueta de cuidado de la ropa

Los símbolos le indican el contenido de tejido de la prenda y cómo debe lavarse.

Símbolos en las etiquetas de cuidado

Símbolo	Lavado/tipo tejido
	<ul style="list-style-type: none"> • Lavado normal • Algodón, tejidos mixtos
	<ul style="list-style-type: none"> • Lavado delicado • Sintético, tejidos mixtos
	<ul style="list-style-type: none"> • Lavado delicado especial • Delicados
	<ul style="list-style-type: none"> • Solo lavado mano • Lana, seda

Símbolo	Lavado/tipo tejido
	<ul style="list-style-type: none"> • No lavar

NOTA

- Las rayas situadas debajo del símbolo le ofrecen información sobre el tipo de tejido y el máximo permitido de estrés mecánico.

Comprobación de la ropa antes de la carga

- Para poder distribuir la carga equilibradamente durante el centrifugado, combine prendas grandes y pequeñas en una carga.
- No lave individualmente artículos pequeños. Agregue 1-2 artículos similares a la carga para prevenir una carga desequilibrada.
- Compruebe todos los bolsillos para asegurarse de que están vacíos. Los objetos tales como clavos, horquillas del pelo, cerillas, bolígrafos, monedas y llaves pueden dañar tanto el electrodoméstico como las prendas.

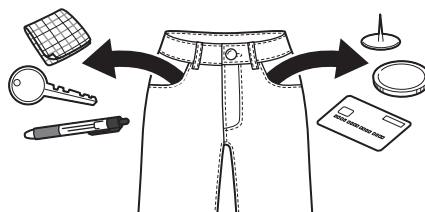

- Lave la ropa delicada (medias, sujetadores con aro) en una bolsa de red para lavar.
- Cierre las cremalleras y ganchos y ate los lazos para asegurarse de que estos objetos no se enganchan en otras prendas.
- Trate previamente la suciedad y manchas cepillando la prenda con una pequeña cantidad de detergente disuelto en agua sobre las manchas para ayudar a quitar la suciedad.

Adición de detergentes y suavizantes

Dosificación del detergente

- El detergente debe usarse de acuerdo con las instrucciones del fabricante y seleccionarse en función del tipo, color, grado de suciedad del tejido y la temperatura de lavado. Use solo detergentes que sean adecuados para lavadoras de tipo tambor (carga frontal).
- Si se produce demasiada espuma, reduzca la cantidad de detergente.
- Si utiliza demasiado detergente, puede generarse mucha espuma, lo que causará un resultado insatisfactorio del lavado o una carga excesiva en el motor.
- Si desea usar detergente líquido, siga las instrucciones del fabricante.
- Puede verter el detergente líquido directamente en el cajón principal del detergente si va a iniciar el ciclo de lavado de inmediato.
- No utilice detergente líquido si va a usar la función **Finalización diferida**, o si ha seleccionado la opción **Pre-Lavado**, ya que el líquido puede dispensarse inmediatamente y podría endurecerse en el cajón o la cuba.
- Puede ser necesario ajustar el uso de detergente según la temperatura y dureza del agua y el tamaño y grado de suciedad de la carga. Para obtener unos resultados óptimos, evite la dosificación excesiva del detergente. De lo contrario, podrían generarse excesos de espuma.
- Consulte la etiqueta de las prendas, antes de añadir el detergente y elegir la temperatura del agua.
- Utilice detergentes apropiados para el tipo respectivo de ropa:
 - El detergente líquido a menudo está diseñado para aplicaciones especiales, p. ej., para tejidos de colores, lana, delicados o prendas oscuras.
 - El detergente en polvo es adecuado para todo tipo de tejidos.
 - Para obtener resultados de lavado mejores con prendas blancas o claras, utilice detergente en polvo con lejía.

- El detergente se aporta desde el dispensador al principio del ciclo de lavado.

NOTA

- No deje que el detergente se solidifique. Si lo hace, puede causar obstrucciones, malos olores o un enjuague inadecuado.
- Carga completa: de acuerdo con las recomendaciones del fabricante.
- Carga parcial: 1/2 de la cantidad normal.
- Carga mínima: 1/3 de la cantidad total.

Uso del dispensador

Para añadir la dosis de detergente al dispensador:

- 1 Abra el cajón dispensador.
- 2 Añada el detergente y el suavizante en los compartimentos apropiados.

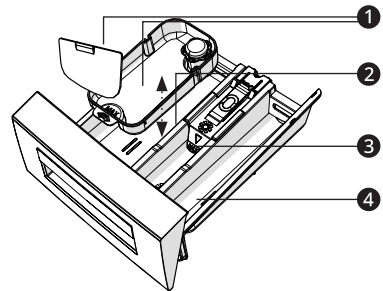

- 1 Accesorios para detergente líquido
 - 2 Compartimento principal de detergente de lavado
 - 3 Compartimento de suavizante líquido
 - 4 Compartimento de detergente de prelavado
- 3 Cierre suavemente el cajón dispensador de detergente antes de comenzar el ciclo.
 - Cerrar de golpe el cajón puede hacer que el detergente se desborde en otro

compartimento o se dispense en el tambor antes de lo programado.

- Tenga cuidado de no pillarse la mano en el cajón al cerrarlo.
- Es normal que quede una pequeña cantidad de agua en los compartimientos del dispensador al final del ciclo.

Compartimento de suavizante

Este compartimento contiene suavizante líquido, que se distribuye automáticamente durante el ciclo de enjuague final. Se puede usar suavizante en polvo o líquido.

- Vierta suavizante hasta la línea de llenado máximo. El vertido excesivo de suavizante por encima de la línea de llenado máximo puede provocar que se dispense demasiado pronto, lo que podría manchar la ropa.

NOTA

- No vierta el suavizante de telas directamente sobre la ropa en el tambor de lavado, ya que esto causará manchas oscuras en la ropa que será difícil de quitar.
 - No deje el suavizante en el cajón de detergente durante más de 1 día. El suavizante podría endurecerse. El suavizante podría acumularse en el dispensador si es demasiado espeso. El suavizante debe diluirse si la consistencia es demasiado espesa para que pueda fluir fácilmente.
 - No abra el cajón cuando se esté suministrando agua durante el lavado.
 - Nunca deben usarse disolventes (benceno, etc.).
-

Adición de descalcificadores de agua

Se puede usar un descalcificador de agua, como un producto antical, para reducir el uso de detergente en áreas con un alto nivel de dureza del agua.

- Primero añada el detergente, y luego el suavizante. Dispense según la cantidad especificada en el envase.

Panel de control

El panel de control real podría diferir de modelo a modelo.

Funciones del panel de control

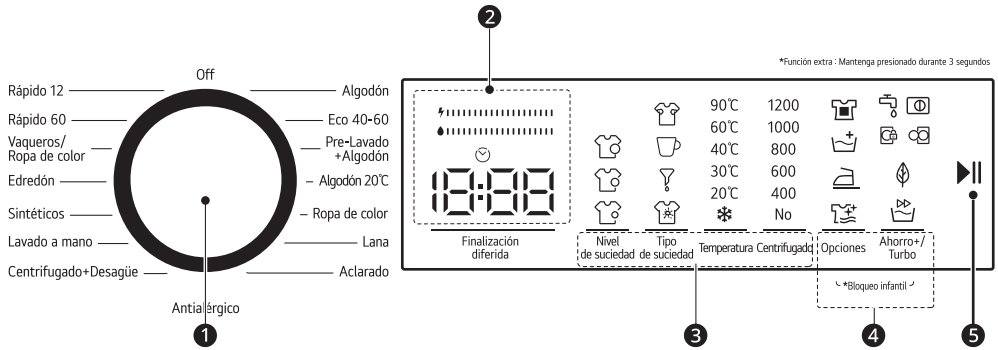

Descripción	
1	<p>Selector de programa</p> <ul style="list-style-type: none"> Los programas disponibles varían según el tipo de ropa. La luz se encenderá para indicar el programa seleccionado.
2	<p>Pantalla</p> <ul style="list-style-type: none"> En la pantalla se muestran los ajustes, el tiempo restante estimado, las opciones y los mensajes de estado. Al encenderse el aparato, se iluminarán en la pantalla los ajustes predeterminados.
3	<p>Personalización de los botones de programa de lavado</p> <p>Utilice estos botones para ajustar la temperatura del agua o los ajustes de la velocidad de centrifugado para el programa seleccionado.</p> <ul style="list-style-type: none"> Los ajustes actuales se muestran en la pantalla. Pulse el botón para esa opción para seleccionar otros ajustes.
4	<p>Opciones y funciones extra</p> <ul style="list-style-type: none"> Para usar las funciones extra, pulse y mantenga presionado el botón correspondiente durante 3 segundos. El símbolo correspondiente se ilumina en la pantalla. Esto le permite seleccionar programas adicionales y se encenderá cuando se seleccione.
5	<p>Botón Inicio/Pausa</p> <ul style="list-style-type: none"> Este botón sirve para iniciar el ciclo de lavado o pausar el ciclo de lavado. Si necesita detener temporalmente el ciclo de lavado, pulse este botón. Si cambia su máquina al modo preparado, el led Inicio/Pausa de la pantalla electrónica parpadeará.

Tabla de programas

Programa de lavado

Algodón		60 °C (60 °C a 90 °C)	Carga máx 8 kg
Descripción	Tejidos de algodón y lino muy sucios. (Ropa interior, ropa blanca, manteles, toallas (máx. 4,0 kg), ropa de cama, etc.)		

Eco 40-60		40 °C (40 °C a 60 °C)	Carga máx 8 kg
Descripción	Tejidos de algodón y lino sucios. (Ropa interior, sábanas, manteles, toallas (máx. 4,0 kg), ropa de cama, etc.)		

Pre-Lavado + Algodón		60 °C (Fría, 30 °C a 60 °C)	Carga máx 8 kg
Descripción	Tejidos de algodón y lino sucios. (Ropa interior, sábanas, manteles, toallas (máx. 4,0 kg), ropa de cama, etc.)		

Algodón 20°C		20 °C (Fría a 20 °C)	Carga máx 4 kg
Descripción	Tejidos de algodón y lino poco sucios. (Ropa interior, sábanas, manteles, toallas (máx. 2,0 kg) ropa de cama, etc.)		

Ropa de color		40 °C (Fría, 30 °C a 40 °C)	Carga máx 8 kg
Descripción	Tejidos de algodón y lino poco sucios. (Ropa interior, sábanas, manteles, toallas (máx. 4,0 kg) ropa de cama, etc.)		

Lana		30 °C (Fría, 30 °C)	Carga máx 2,5 kg
Descripción	Coladas de lana con etiquetas de lavado a máquina.		

Aclarado		Fría	Carga máx 8 kg
Descripción	Proporciona un aclarado adicional para cualquier tipo de colada posterior al ciclo de lavado.		

Antialérgico		60 °C (Fría, 30 °C a 60 °C)	Carga máx 4 kg
Descripción	Ropa de bebé		

Centrifugado + Desagüe		Fría	Carga máx 8 kg
Descripción	Puede utilizar este programa para cualquier tipo de colada si desea un paso de centrifugado adicional después del ciclo de lavado. Puede utilizar el programa de desagüe para desaguar el agua acumulada en el interior de la máquina (añadiendo o quitando ropa). Para activar el programa de desagüe, gire el selector de programas hasta el programa de centrifugado/desagüe. El programa comenzará a ejecutarse después de seleccionar "centrifugado cancelado" utilizando la función auxiliar.		

Lavado a mano		30 °C (Fría, 30 °C)	Carga máx 2,5 kg
Descripción	Colada con recomendación de lavado a mano o colada sensible.		

Sintéticos		40 °C (Fría, 30 °C a 40 °C)	Carga máx 3,5 kg
Descripción	Tejidos muy sucio o sintéticos mixtos. (Calcetines de nailon, camisas, blusas, pantalones incluidos los sintéticos, etc.)		

Edredón		40 °C (Fría, 30 °C a 40 °C)	-
Descripción	Para lavar edredones de fibra con etiqueta de lavable a máquina. (máx. 2,5 kg)		

Vaqueros/ Ropa de color		30 °C (Fría, 30 °C)	Carga máx 3,5 kg
Descripción	Artículos negros y oscuros de algodón, fibras mixtas o vaqueros. Lavar del revés. Los vaqueros suelen contener un exceso de tinte y pueden soltar color durante los primeros lavados. Lave por separado las prendas de colores claros y oscuros.		

Rápido 60		60 °C (Fría, 30 °C a 60 °C)	Carga máx 4 kg
Descripción	Tejidos de color hechos de algodón y lino con suciedad normal lavados a 60°C en 60 minutos.		

Rápido 12		30 °C (Fría, 30 °C)	Carga máx 2 kg
Descripción	Puede lavar tejidos de color hechos de algodón y lino con suciedad ligera en un periodo de tiempo corto de 12 minutos.		

NOTA

- Seleccione la temperatura adecuada del agua para el programa de lavado elegido. Siga siempre la etiqueta de cuidado o las instrucciones del fabricante textil cuando haga lavados para evitar daños a la ropa.
- Seleccione la temperatura de lavado y la velocidad de centrifugado adecuadas para los programas deseados.
- La temperatura real del agua podría ser diferente de la temperatura indicada del ciclo.

NOTA

- Se recomienda detergente neutro.

Opciones adicionales

*1 Esta opción se añade automáticamente al programa y no puede deseleccionarse.

NOTA

- Los LED se iluminan cuando la opción se selecciona.
- Los LED parpadean cuando la opción no se habilita.

Programa	Nivel de Suciedad	Tipo de Suciedad	Ahorro+	Turbo
Algodón	●	●	●	●
Eco 40-60	●		●*1	
Pre-Lavado + Algodón	●	●		
Algodón 20°C			●*1	
Ropa de color	●	●	●	●
Lana	●			
Aclarado				
Antialérgico		●		
Centrifugado + Desagüe				
Lavado a mano	●		●	●
Sintéticos	●	●	●	●
Edredón	●	●	●	●
Vaqueros/ Ropa de color	●	●	●	●
Rápido 60		●		●
Rápido 12				●*1

Programa	Pre-Lavado	Fácil Planchado	Aclarado Extra	Antialérgica
Algodón	●	●	●	●
Eco 40-60	●	●	●	
Pre-Lavado + Algodón	●*1			
Algodón 20°C		●	●	
Ropa de color	●	●	●	
Lana		●		
Aclarado		●	●	●
Antialérgico	●		●	●*1
Centrifugado + Desagüe			●	
Lavado a mano		●		
Sintéticos	●	●	●	●
Edredón	●	●	●	●
Vaqueros/ Ropa de color	●	●	●	●
Rápido 60			●	
Rápido 12			●	

Velocidad de centrifugado máxima seleccionable

Programa	Velocidad centrifugado	
	Predeterminado	Disponible
Algodón	1200 rpm	Todo
Eco 40-60	1200 rpm	Todo
Pre-Lavado + Algodón	1200 rpm	Todo
Algodón 20°C	1200 rpm	Todo
Ropa de color	1200 rpm	Todo

Programa	Velocidad centrifugado	
	Predeterminado	Disponible
Lana	800 rpm	Hasta 800 rpm
Aclarado	1200 rpm	-
Antialérgico	800 rpm	Hasta 800 rpm
Centrifugado + Desagüe	1200 rpm	Todo
Lavado a mano	800 rpm	Hasta 800 rpm
Sintéticos	1000 rpm	Hasta 1000 rpm
Edredón	800 rpm	Hasta 800 rpm
Vaqueros/ Ropa de color	800 rpm	Hasta 800 rpm
Rápido 60	1200 rpm	Todo
Rápido 12	600 rpm	Hasta 600 rpm

NOTA

- La velocidad de centrifugado máxima real podría variar dependiendo de las condiciones de carga. Los valores superiores se redondearán a la siguiente centésima.

Opciones y funciones extra

Puede usar las opciones y funciones extra para personalizar los programas.

Personalizar un programa de lavado

Cada programa tiene ajustes predeterminados que se seleccionan automáticamente. Después de seleccionar un programa de lavado, también puede personalizar estos ajustes como si fueran suyos propios.

		90°C	1200
		60°C	1000
		40°C	800
		30°C	600
		20°C	400
		No	
1	2	3	4

1 Seleccione el **Nivel de Suciedad** pulsando el botón **1**.

- Puede lavar sus prendas con una duración más corta o más larga, a temperaturas más bajas o más altas, seleccionando un nivel de suciedad dependiendo del nivel de suciedad de sus prendas.

NOTA

- Los niveles de suciedad se establecen automáticamente en algunos programas. Puede hacer cambios según estime oportuno.
- Si no hay cambios en el nivel al tocar el botón, significa que no hay ninguna selección de nivel de suciedad en el programa que ha seleccionado.

2 Seleccione el **Tipo de Suciedad** pulsando el botón **2**.

⚠ ADVERTENCIA

- No deje que las manchas de sus coladas se sequen y se atasquen para que la función auxiliar dedicada a la selección del nivel de suciedad realice adecuadamente sus funciones.
- Limpie previamente los restos sólidos. Presione sobre las manchas recién formadas en su ropa

con un trozo de paño antes de empezar a lavarlas en su producto. ¡No frotar!

Tipo de Suciedad	Descripción
<p>Mancha de sudor</p>	Esta función adicional añadirá un aclarado en frío antes del programa seleccionado. De este modo, la ropa se empapará con agua fría para limpiar las manchas de sudor antes de que comience el programa de lavado seleccionado.
<p>Mancha de café</p>	Esta función adicional añadirá nuevos pasos de lavado para el programa seleccionado. Esto prolongará la duración del lavado y aplicará un algoritmo de lavado para eliminar la mancha.
<p>Mancha de aceite</p>	Esta función adicional añadirá un aclarado en frío antes del programa seleccionado y añadirá nuevos pasos de lavado para el programa seleccionado. Esto empapará la ropa con agua fría antes del programa de lavado seleccionado y aplicará un algoritmo de lavado para limpiar la mancha de aceite.
<p>Mix (Mixtos)</p>	Esta función adicional añadirá un aclarado en caliente antes del programa seleccionado y añadirá nuevos pasos de lavado para el programa seleccionado. Esto empapará la ropa con agua caliente para suavizar las manchas mixtas antes de que comience el programa de lavado seleccionado.

NOTA

- Antes iniciar su máquina, puede cambiar entre los tipos de mancha. Una vez que haya iniciado la máquina, no podrá cancelar ni cambiar el tipo de mancha seleccionado.
- Puede cancelar el programa de lavado de su máquina y seleccionar el tipo de mancha correcto y reiniciar el programa.
- Si al final del lavado no se han conseguido los resultados deseados con la selección de manchas establecida, es posible que haya seleccionado un tipo equivocado; reinicie el ciclo de lavado con la selección de manchas correcta para eliminar la mancha.

3 Seleccione la temperatura del agua pulsando el botón ③.

- Puede pulsar el botón de ajuste de la temperatura del agua de lavado para disminuir gradualmente la temperatura del agua de lavado entre la temperatura máxima del agua del programa seleccionado y el lavado con agua fría.

4 Seleccione la velocidad de centrifugado pulsando el botón ④.

- Puede utilizar el botón de ajuste de velocidad para establecer la velocidad de centrifugado de su ropa. Cuando seleccione un nuevo programa, la velocidad máxima de centrifugado del programa seleccionado se mostrará en la pantalla de velocidad de centrifugado.
- Puede pulsar el botón de ajuste de velocidad de centrifugado para disminuir la velocidad de centrifugado gradualmente entre la velocidad máxima de centrifugado del programa seleccionado y la opción de centrifugado cancelada.

5 Ejecute el programa personalizado presionando el botón **Inicio/Pausa**.

- Si cambia su máquina al modo preparado, el led **Inicio/Pausa** de la pantalla electrónica parpadeará.

Lavado diferido

Puede ajustar esta función para que la lavadora empiece automáticamente y termine después de un intervalo de tiempo específico.

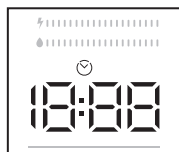

- 1 Seleccione un programa de lavado.
- 2 Pulse el botón **Finalización diferida** según sea necesario.
- 3 Pulse el botón **Inicio/Pausa**.

NOTA

- Después de seleccionar la función de lavado diferido, puede seleccionar otras funciones sin tocar el botón **Inicio/Pausa**, y luego puede tocar el botón **Inicio/Pausa** para activar el tiempo diferido.
- Para cancelar la función de lavado diferido:
 - Si no ha pulsado el botón de **Inicio/Pausa**, siga tocando el botón **Finalización diferida** hasta que la pantalla electrónica muestre la duración del programa que haya seleccionado. Una vez que vea el tiempo del programa en la pantalla electrónica, esto significa que el lavado diferido se ha cancelado.
 - Si ha pulsado el botón **Inicio/Pausa** para iniciar la máquina, solamente tiene que tocar el botón **Finalización diferida** una vez, entonces se apagará en la pantalla electrónica, pulse el botón **Inicio/Pausa** para iniciar el ciclo de lavado.

Barra de eficiencia de energía/ agua

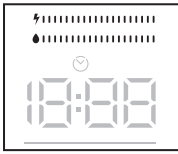

La barra de eficiencia de energía/agua es un indicador de eficiencia que consta de 2 barras. La barra de eficiencia de energía/agua muestra la cantidad de consumo de energía y agua. Cuanto mayor sea la barra, mayor será el consumo de energía o de agua. La barra de eficiencia de energía/agua puede alargarse o acortarse dependiendo de la duración del programa seleccionado, el ajuste de temperatura, la velocidad de centrifugado y otras funciones auxiliares.

Child Lock (Bloqueo infantil)

La función de Bloqueo infantil le permite bloquear los botones para que el ciclo de lavado que haya escogido no pueda ser cambiado inintencionadamente.

Para activar el bloqueo infantil

Mantenga presionado el botón **Opciones** y **Ahorro+/ Turbo** simultáneamente durante al menos 3 segundos. El símbolo de bloqueo infantil parpadeará en la pantalla electrónica durante 2 segundos cuando el bloqueo infantil se active.

NOTA

- Si la función de bloqueo infantil está activada y un programa está en marcha, cuando el dial de programas se gira a la posición "Apagado" y se selecciona otro programa, el programa previamente seleccionado continúa desde donde se dejó.

Para desactivar el bloqueo infantil

Mantenga pulsado el botón **Opciones** y **Ahorro+/ Turbo** simultáneamente durante al menos 3 segundos hasta que el símbolo de bloqueo infantil de la pantalla electrónica desaparezca.

NOTA

- La puerta permanece desbloqueada en el caso de que el bloqueo infantil estuviera activado y se corte la electricidad.

Funciones auxiliares

- Posición del símbolo

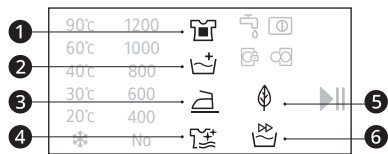

Pre Wash (Pre-Lavado)

Puede utilizar esta función auxiliar para realizar un prelavado antes del ciclo de lavado principal para su colada con suciedad abundante. Cuando utilice esta función, deberá añadir detergente en el dispensador de prelavado del cajón del detergente. Para activar la función de prelavado, pulse el botón **Opciones** hasta que se encienda el símbolo de prelavado (1). Si el símbolo de prelavado (1) aparece constantemente encendido en la pantalla electrónica, significa que la función auxiliar está seleccionada.

NOTA

- Cuando desee seleccionar la función auxiliar de prelavado, si el símbolo de prelavado (1) no aparece en la pantalla, significa que esta función no está disponible en el programa de lavado seleccionado.

Aclarado extra

Puede utilizar esta función auxiliar para aplicar un aclarado extra a su colada. Para activar la función de aclarado extra, mantenga presionado el botón **Opciones** hasta que se encienda el símbolo de aclarado extra (2). Si el símbolo de aclarado extra (2) aparece constantemente encendido en la pantalla electrónica, esto significa que la función auxiliar está seleccionada.

NOTA

- Cuando desee seleccionar la función auxiliar de aclarado extra, si el símbolo de aclarado extra(2) no aparece en la pantalla, significa que esta función no está disponible en el programa de lavado seleccionado.
-

Planchado fácil

Esta función le permite tener la ropa menos arrugada después del lavado. Para activar la función auxiliar de planchado fácil, pulse el botón **Opciones** hasta que se encienda el símbolo de planchado fácil (3). Si el símbolo de planchado fácil (3) aparece constantemente encendido en la pantalla electrónica, esto significa que la función auxiliar está seleccionada.

NOTA

- Cuando desee seleccionar la función auxiliar de planchado fácil, si el símbolo de planchado fácil(3) no aparece en la pantalla, significa que esta función no está disponible en el programa de lavado seleccionado.
-

Antialergia

Puede utilizar esta función auxiliar para añadir otro ciclo de aclarado para su ropa. Su máquina utilizará agua caliente en todos los pasos de aclarado. (Se recomienda para la ropa de piel sensible, la ropa de bebé y la ropa interior). Para activar la función auxiliar antialergia, mantenga pulsado el botón **Opciones** hasta que se encienda el símbolo de la función antialergia (4). Si el símbolo de antialergia (4) aparece constantemente encendido en la pantalla electrónica, significa que la función auxiliar está seleccionada.

NOTA

- Cuando desee seleccionar la función auxiliar de antialergia, si el símbolo de antialergia (4) no aparece en la pantalla, significa que esta función

no está disponible en el programa de lavado seleccionado.

Modo Ahorro+

Si selecciona esta función auxiliar, su máquina prolongará ligeramente la duración del programa de lavado. No obstante, utilizará menos energía y agua para el ciclo de lavado. Para activar esta función, puede tocar el botón **Ahorro+/ Turbo** del panel de la pantalla para activar el símbolo de lavado eco(5).

Modo Rápido

Si selecciona esta función auxiliar, su máquina prolongará ligeramente la duración del programa de lavado. (Se recomienda cargar la máquina a la mitad o menos de la mitad de la capacidad del programa de lavado seleccionado). Para activar esta función, puede tocar el botón **Ahorro+/ Turbo** del panel de la pantalla para activar el símbolo de lavado rápido (6).

NOTA

- Si carga la máquina con la mitad o menos de la mitad de la capacidad de ropa del programa de lavado seleccionado, la máquina lo detectará gracias al sistema de detección de media carga, y de esta manera, lavará su ropa con menos energía y menos agua en menos tiempo. Cuando su máquina detecta una media carga, el símbolo de lavado rápido (6) se encenderá automáticamente en el panel de visualización.
-

MANTENIMIENTO

⚠ ADVERTENCIA

- Desenchufe el electrodoméstico antes de limpiarlo para evitar el riesgo de que se produzca una descarga eléctrica. De no seguir esta advertencia, pueden producirse lesiones graves, incendios, descargas eléctricas o la muerte.
- No use nunca productos químicos fuertes, limpiadores abrasivos ni disolventes para limpiar el electrodoméstico. Podrían dañar el acabado.

Limpeza después de cada lavado

Qué limpiar

Extraiga siempre las prendas de la lavadora en cuanto el ciclo haya terminado. Si deja prendas húmedas en el interior de la lavadora, pueden producirse arrugas, transferencias de color y malos olores.

- Una vez finalizado el ciclo de lavado, limpie la puerta y la junta de la puerta para eliminar posibles humedades.
- Deje la puerta ligeramente abierta para que se seque el tambor.
- Limpie el electrodoméstico con un trapo seco para eliminar posibles humedades.

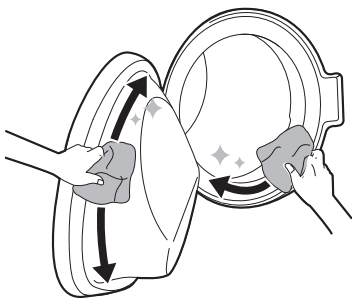

⚠ ADVERTENCIA

- Deje la puerta abierta para que se seque el interior del electrodoméstico solo si los niños están siendo supervisados en su hogar.

Limpeza del exterior y del tambor

Un cuidado apropiado de su electrodoméstico puede ampliar su vida útil.

Exterior

- Limpie de inmediato cualquier salpicadura.
- Frote con un paño húmedo y luego otra vez con un paño seco asegurándose de que no queda humedad en uniones y grietas del armario.
- No presione la superficie o la pantalla con objetos afilados.

Puerta

- Limpie con un trapo húmedo el exterior y el interior y, a continuación, seque con un trapo suave.

Tambor

- No deje objetos metálicos como agujas, clips para papeles, monedas, etc. en su máquina. Estos objetos conllevan la formación de manchas de óxido en el tambor.
- Para limpiar dichas manchas de óxido, utilice un agente de limpieza sin cloro y siga las instrucciones del fabricante del agente de limpieza. No utilice nunca un estropajo ni objetos duros similares para limpiar las manchas de óxido.

⚠ ADVERTENCIA

- No intente separar ningún panel ni desmontar el aparato. No aplique ningún objeto afilado al panel de control con el fin de hacer funcionar el aparato.

Limpieza periódica del electrodoméstico

Limpieza del filtro de entrada de agua

⚠ ADVERTENCIA

- Los filtros de la válvula de entrada de agua pueden obstruirse debido a la calidad del agua o a la falta del mantenimiento necesario y pueden llegar a romperse. Esto puede provocar una fuga de agua. Estas averías están fuera de la cobertura de la garantía.

El filtro de entrada de agua recoge la cal o cualquier sedimento que pudiera estar en el agua que se suministra al electrodoméstico. Limpie el filtro de entrada **cada 2 meses** o así, o más a menudo si el agua es dura o contiene trazas de cal.

- Cierre la llave de paso de agua si no va a usar el electrodoméstico durante cierto periodo de tiempo (por ejemplo, en vacaciones), sobre todo si no hay desagüe en el suelo (sumidero) justo al lado.

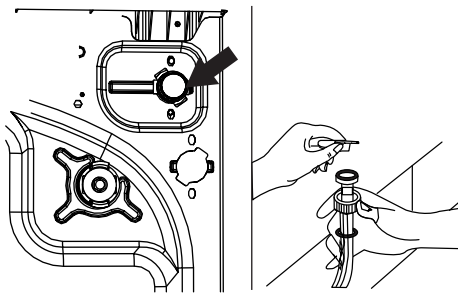

- 1 Apague el electrodoméstico y cierre la llave de paso del agua y desrosque el tubo de entrada de agua.

- Para retirar el filtro de entrada de agua de la válvula de entrada de agua, utilice un par de alicates de punta larga para tirar suavemente de la barra de plástico del filtro.
- Un segundo filtro de entrada de agua se encuentra en el extremo del grifo del tubo de entrada de agua. Para retirar el segundo filtro de entrada de agua, utilice un par de alicates de punta larga para tirar suavemente de la barra de plástico del filtro.

- 2 Limpie en profundidad el filtro con un cepillo suave y lávelo con agua jabonosa y aclárelo bien.

- 3 Reinserte en su sitio el filtro empujándolo suavemente.

Limpieza del filtro de la bomba de desagüe

El filtro de desagüe recoge hilos y pequeños objetos que hayan podido quedarse accidentalmente en la ropa. Compruebe que el filtro está limpio **cada 2 meses** para asegurar un funcionamiento adecuado del electrodoméstico.

Deje que el agua se enfría antes de limpiar el filtro de la bomba de desagüe.

Para limpiar el filtro de la bomba

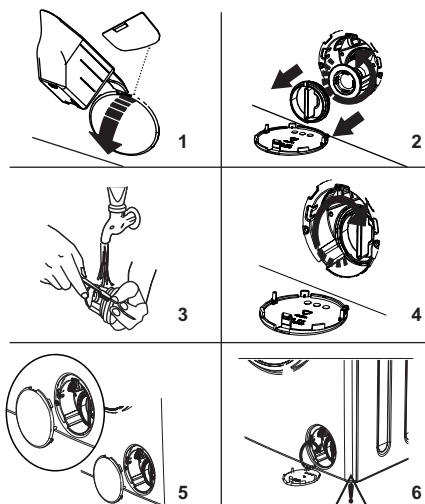

- 1 Para abrir la tapa de la bomba puede utilizar la pala de detergente (*) suministrada con su máquina o la placa de nivel de detergente líquido.
- 2 Coloque el extremo de la pala de detergente o la placa de nivel de detergente líquido en la abertura de la tapa y presione suavemente hacia atrás. La tapa se abrirá.
 - Antes de abrir la tapa del filtro, coloque un recipiente debajo de la tapa del filtro para recoger el agua que haya quedado en la máquina.
 - Afloje el filtro girando en sentido contrario a las agujas del reloj y retírelo tirando de él. Espere a que salga el agua.

NOTA

- Dependiendo de la cantidad de agua que haya dentro de la máquina, es posible que tenga que vaciar el recipiente de recogida de agua varias veces

- 3 Retire cualquier material extraño del filtro con un cepillo suave.
- 4 Después de la limpieza, reajuste el filtro introduciéndolo y girándolo en el sentido de las agujas del reloj.
- 5 Al cerrar la tapa de la bomba, asegúrese de que las fijaciones del interior de la tapa coincidan con los orificios del lado del panel frontal.
- 6 Cierre la cubierta del filtro.

⚠ PRECAUCIÓN

- Tenga cuidado al desaguar, ya que el agua puede estar caliente.

detergentes líquidos podrían acumularse bajo el cajón dispensador y no llegar a ser dispensados completamente. Extraiga el cajón y los insertables y verifique la acumulación de productos de limpieza **2 veces al mes**.

- 1 Tire del cajón hacia delante hasta que esté completamente desplegado.

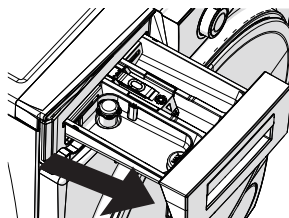

- 2 Presione la zona que se muestra a continuación dentro del cajón del detergente que ha desplegado hasta el final, y continúe tirando y retire el cajón del detergente de su lugar

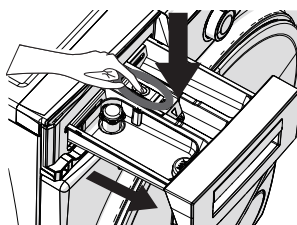

- 3 Retire el cajón del detergente y desmonte el tapón de descarga. Limpie a fondo para eliminar por completo cualquier residuo de suavizante. Vuelva a colocar el tapón de descarga después de la limpieza y compruebe que está bien asentado.

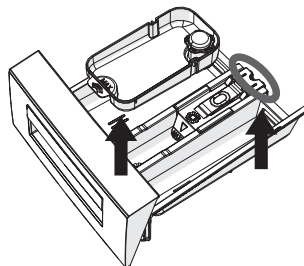

- 4 Aclare con un cepillo y mucha agua. Recoja los residuos dentro de la ranura del cajón del

Limpieza del cajón dispensador

Pueden producirse acumulaciones de detergente y suavizante en el cajón dispensador. Los

detergente para que no caigan dentro de su máquina.

- 5** Frote para eliminar cualquier resto de humedad con una toalla o un paño seco después de limpiar.
- 6** Vuelva a colocar los componentes del cajón en los compartimentos apropiados e inserte el cajón dispensador del detergente.



SOLUCIÓN DE PROBLEMAS

El funcionamiento de su electrodoméstico puede generar errores y un mal funcionamiento. Las siguientes tablas contienen posibles causas y notas para resolver un mensaje de error o mal funcionamiento. Se recomienda la lectura de las siguientes tablas detenidamente para ahorrar el tiempo y el dinero que le costaría llamar al centro de servicio de LG Electronics.

Antes de llamar para recibir servicio técnico

Su electrodoméstico cuenta con un sistema automático de supervisión de errores para detectar y diagnosticar problemas en una fase temprana. Si el electrodoméstico no funciona correctamente o no funciona en absoluto, compruebe lo siguiente antes de llamar al centro de servicio de LG Electronics.

Mensajes de error

Síntomas	Causa posible y solución
 E01	<p>La puerta del electrodoméstico no se cierra adecuadamente.</p> <ul style="list-style-type: none"> Cierre bien la puerta hasta que oiga un clic. Si el electrodoméstico sigue indicando una avería, apague la máquina, desenchúfela y póngase inmediatamente en contacto con el servicio técnico autorizado más cercano.
 E02	<p>La presión del agua o el nivel del agua del interior del electrodoméstico podría ser bajo.</p> <ul style="list-style-type: none"> Compruebe que el grifo está completamente abierto. Es posible que el agua de la red esté cortada. Si el problema persiste, la máquina se detendrá automáticamente al cabo de un rato. Desenchufe la máquina, cierre el grifo y póngase en contacto con el servicio técnico autorizado más cercano.
 E03	<p>La bomba está defectuosa o el filtro de la bomba está atascado o la conexión eléctrica de la bomba está defectuosa.</p> <ul style="list-style-type: none"> Limpie el filtro de la bomba. Si el problema persiste, póngase en contacto con el servicio técnico autorizado más cercano.
E04	<p>El electrodoméstico tiene una cantidad excesiva de agua.</p> <ul style="list-style-type: none"> El electrodoméstico descargará el agua por sí mismo. Una vez que el agua haya salido, apague el electrodoméstico y desenchúfelo. Cierre el grifo y póngase en contacto con el servicio técnico autorizado más cercano.

Ruidos que podría oír

Síntomas	Causa posible y solución
Traqueteo y sonido metálico	<p>Puede haber objetos extraños, como llaves, monedas o imperdibles, en el tambor.</p> <ul style="list-style-type: none"> • Detenga el electrodoméstico, compruebe la cuba ante la presencia de objetos extraños. Si el ruido continúa después de reiniciar el electrodoméstico, llame al servicio técnico.
Sonido de golpes sordos	<p>Las prendas pesadas pueden producir un golpeteo. Esto suele ser normal.</p> <ul style="list-style-type: none"> • Si el sonido continúa, probablemente el electrodoméstico esté desequilibrado. Deténgalo y distribuya nuevamente las prendas.
	<p>Las prendas podrían estar desequilibradas.</p> <ul style="list-style-type: none"> • Pause el programa y redistribuya las prendas después de que la puerta se haya desbloqueado.
Sonido de vibración	<p>Los materiales de embalaje no se han retirado.</p> <ul style="list-style-type: none"> • Retire los materiales de embalaje.
	<p>Las prendas podrían estar distribuidas desigualmente en el tambor.</p> <ul style="list-style-type: none"> • Pause el programa y redistribuya las prendas después de que la puerta se haya desbloqueado.
	<p>No todas las patas están descansando firmemente y por igual sobre el suelo.</p> <ul style="list-style-type: none"> • Consulte las instrucciones sobre Nivelación del electrodoméstico para ajustar la nivelación del electrodoméstico.
	<p>El suelo no es suficientemente rígido.</p> <ul style="list-style-type: none"> • Compruebe si el suelo es sólido y no se flexiona. Consulte Requisitos del lugar de instalación para seleccionar la ubicación adecuada.

Funcionamiento

Síntomas	Causa posible y solución
Se está produciendo una fuga de agua.	<p>Las tuberías de desagüe de la casa están atoradas.</p> <ul style="list-style-type: none"> • Desatore las tuberías de desagüe. Póngase en contacto con un fontanero si es necesario.
	<p>La fuga está causada por una instalación incorrecta del tubo de desagüe o tubo de desagüe atascado.</p> <ul style="list-style-type: none"> • Limpie y enderece el tubo de desagüe. Compruebe y limpie el filtro de desagüe regularmente.

Síntomas	Causa posible y solución
Se está produciendo una fuga de agua.	<p>La tapa del filtro de la bomba de desagüe no está ajustada correctamente.</p> <ul style="list-style-type: none"> • Reajuste el filtro de la bomba de desagüe.
El electrodoméstico no funciona.	<p>El electrodoméstico está desenchufado.</p> <ul style="list-style-type: none"> • Asegúrese de que el cable está enchufado con seguridad a una toma de corriente que funcione.
	<p>El suministro de agua está desactivado.</p> <ul style="list-style-type: none"> • Abra el grifo de suministro de agua completamente.
	<p>Los controles no están ajustados apropiadamente.</p> <ul style="list-style-type: none"> • Asegúrese de que el programa está ajustado correctamente. Cierre la puerta y pulse el botón Inicio/Pausa.
	<p>La puerta está abierta.</p> <ul style="list-style-type: none"> • Cierre la puerta y asegúrese de que nada está atrapado debajo de la puerta evitando que esta se cierre completamente.
	<p>El disyuntor/fusible está disparado/quemado.</p> <ul style="list-style-type: none"> • Compruebe los disyuntores/fusibles de su hogar. Reemplace los fusibles o reactive el disyuntor. El electrodoméstico debería estar en un circuito derivado dedicado. El electrodoméstico reanudará el programa donde se haya detenido cuando la alimentación se restablezca.
	<p>El botón Inicio/Pausa no fue presionado después de que un programa quedara ajustado.</p> <ul style="list-style-type: none"> • Pulse el botón Inicio/Pausa.
	<p>Presión del agua extremadamente baja.</p> <ul style="list-style-type: none"> • Compruebe otro grifo de la casa para asegurarse de que la presión del agua de la vivienda es la adecuada.
	<p>El electrodoméstico está calentando el agua o creando vapor.</p> <ul style="list-style-type: none"> • El tambor podría dejar de funcionar temporalmente durante ciertos ciclos, mientras el agua se calienta de manera segura hasta alcanzar la temperatura ajustada.
El electrodoméstico se detiene durante unos minutos y luego se reinicia.	<p>Se ha activado un dispositivo de protección del motor para prevenir el sobrecalentamiento del motor.</p> <ul style="list-style-type: none"> • Esto es normal. Si el dispositivo de protección del motor es activado, el electrodoméstico se detendrá durante unos minutos y luego se iniciará otra vez.
Los botones pueden no funcionar correctamente.	<p>La opción Bloqueo infantil está activada.</p> <ul style="list-style-type: none"> • Desactive la opción Bloqueo infantil si es necesario.

Síntomas	Causa posible y solución
La puerta no se abre.	<p>La puerta no puede abrirse por motivos de seguridad una vez que el electrodoméstico comienza a funcionar.</p> <ul style="list-style-type: none"> • Esto es normal. Podrá abrir la puerta con seguridad cuando el icono  se haya apagado.
El electrodoméstico no se está llenando apropiadamente.	<p>El filtro de entrada está obstruido.</p> <ul style="list-style-type: none"> • Asegúrese de que los filtros de entrada de las válvulas de llenado no están obstruidos.
	<p>Los tubos de entrada podrían estar doblados.</p> <ul style="list-style-type: none"> • Compruebe que los tubos de entrada no están doblados u obstruidos.
	<p>Suministro de agua insuficiente.</p> <ul style="list-style-type: none"> • Asegúrese de que tanto los grifos de agua caliente como los de agua fría están abiertos por completo.
	<p>Los tubos de suministro caliente y frío están invertidos.</p> <ul style="list-style-type: none"> • Compruebe las conexiones de los tubos de suministro.
El electrodoméstico no drena el agua.	<p>Tubo de desagüe doblado.</p> <ul style="list-style-type: none"> • Asegúrese de que el tubo de desagüe no está doblado.
	<p>El desagüe está localizado más de 1 m por encima del nivel del suelo.</p> <ul style="list-style-type: none"> • Asegúrese de que el tubo de desagüe no está por encima de 1 m del nivel del suelo donde descansa el electrodoméstico.
El detergente no se dispensa completamente o no se dispensa en absoluto.	<p>Está usando demasiado detergente.</p> <ul style="list-style-type: none"> • Siga las instrucciones proporcionadas por el fabricante del detergente.
	<p>El filtro de la bomba de desagüe podría estar bloqueado.</p> <ul style="list-style-type: none"> • Limpie el filtro de desagüe.
El tiempo del ciclo es mayor de lo normal.	<p>La carga es demasiado pequeña.</p> <ul style="list-style-type: none"> • Añada más artículos para permitir que el electrodoméstico equilibre las cargas.
	<p>Los artículos pesados se mezclan con artículos más ligeros.</p> <ul style="list-style-type: none"> • Siempre intente lavar artículos con un peso similar para permitir que el electrodoméstico distribuya por igual el peso de la carga para el centrifugado.
	<p>La carga está desequilibrada.</p> <ul style="list-style-type: none"> • Redistribuya manualmente la carga si los artículos se han enredado.
El final del ciclo se ha retrasado.	<p>Se ha detectado un desequilibrio o el programa de eliminación de espuma está activado.</p> <ul style="list-style-type: none"> • Esto es normal. El tiempo restante que se muestra en la pantalla es solo una duración estimada. El tiempo real puede variar.

Rendimiento

Síntomas	Causa posible y solución
Eliminación pobre de manchas	<p>Manchas persistentes.</p> <ul style="list-style-type: none"> Los artículos que hayan sido lavados previamente podrían tener manchas que se hayan fijado. Estas manchas podrían ser difíciles de eliminar y podrían requerir que se laven a mano o traten previamente para favorecer la eliminación de la mancha.
Manchas	<p>La lejía o el suavizante se dispensan demasiado pronto.</p> <ul style="list-style-type: none"> El compartimento del dispensador está demasiado lleno. Esto hace que la lejía o el suavizante se dispensen rápidamente. Mida siempre la lejía o el suavizante para prevenir que se llene demasiado. Cierre lentamente el dispensador de detergente.
	<p>Se añadió lejía o suavizante directamente a las prendas en el tambor.</p> <ul style="list-style-type: none"> Use siempre el dispensador de detergente para garantizar que la lejía o el suavizante sean siempre dispensados apropiadamente en el momento adecuado del programa.
	<p>Las prendas no han sido clasificadas adecuadamente.</p> <ul style="list-style-type: none"> Lave siempre los colores oscuros separadamente de los colores claros y blancos para prevenir descoloración. Nunca lave los artículos muy sucios con los ligeramente sucios.
Arrugas	<p>La carga del electrodoméstico no fue retirada inmediatamente.</p> <ul style="list-style-type: none"> Saque siempre los artículos del electrodoméstico en cuanto el programa haya finalizado.
	<p>El electrodoméstico está sobrecargado.</p> <ul style="list-style-type: none"> El electrodoméstico puede llenarse por completo, pero sin que los artículos queden apretados en el tambor. La puerta del electrodoméstico debería poder cerrarse con facilidad.
	<p>Los tubos de suministro de agua caliente y agua fría están invertidos.</p> <ul style="list-style-type: none"> Un enjuague con agua caliente puede crear arrugas en las prendas. Compruebe las conexiones con el tubo de suministro.
	<p>La velocidad de centrifugado podría ser demasiado alta.</p> <ul style="list-style-type: none"> Ajuste la velocidad de centrifugado para adecuarla al tipo de prenda.

Olores

Síntomas	Causa posible y solución
Olor a humedad o moho en el aparato	<p>Es posible que se produzcan olores si el tubo de desagüe no está correctamente instalado, lo que producirá sifonado (el agua fluirá de nuevo hacia el interior del electrodoméstico).</p> <ul style="list-style-type: none"> • Cuando instale el tubo de desagüe, asegúrese de que no esté enroscado ni bloqueado.
	<p>Si el dispensador de detergente no se limpia con frecuencia, podrían producirse olores debido al moho o a sustancias extrañas.</p> <ul style="list-style-type: none"> • Retire y limpie el dispensador de detergente, especialmente la parte superior e inferior de la apertura del dispensador.

Realización de una evacuación de agua de emergencia y apertura de la puerta bloqueada

Cuando el electrodoméstico está en funcionamiento, la puerta permanecerá bloqueada ante cualquier corte de corriente o si el programa aún no ha finalizado.

- 1 Desenchufe el electrodoméstico.
- 2 Desagüe el agua siguiendo las instrucciones dadas en la sección "Limpieza del filtro de la bomba de desagüe".
- 3 Tire hacia abajo del mecanismo de apertura de emergencia de la puerta con la ayuda de una herramienta y abra la puerta al mismo tiempo.



- 4 Mueva el asa de apertura de emergencia hasta la posición de apertura después de haber sido cerrada otra vez, si la puerta permanece bloqueada.

Atención al cliente y servicio técnico

Contacte a un Centro de información al cliente de LG Electronics.

- Para encontrar personal de servicio técnico autorizado de LG Electronics, visite nuestro sitio web en **www.lg.com** y siga las instrucciones que se encuentran allí.
- No se recomiendan hacer reparaciones domésticas ya que podrían dañar aun más al dispositivo y anular la garantía.
- Las piezas de repuesto referidas en la Regulación 2019/2023 están disponibles por una duración mínima de 10 años.

APÉNDICE

Datos técnicos

Datos de consumo

Descripción de la unidad

kg: Carga de lavado

H:mm: Duración del programa

kWh: Consumo de energía

°C: Temperatura máxima dentro de la ropa tratada

Litros: Consumo de agua

rpm: Velocidad centrifugado máxima

%: Humedad remanente al final de la fase de centrifugado. Cuanto mayor sea la velocidad de centrifugado, mayor será el ruido y menor será la humedad remanente.

Programas comunes

Programa	kg	h:mm	kWh	°C	Litros	rpm	%
Algodón 90 °C	8	3:05	2,330	81	70,0	1200	53,0
Algodón 60 °C	8	4:00	0,660	42	48,0	1200	53,0
Sintéticos	3,5	1:50	0,670	42	48,0	1200	62,0
Rápido 60	4	1:00	0,950	58	29,0	1200	53,0
Algodón 20°C	4	1:40	0,240	20	43,0	1200	53,0
Eco 40-60 (Plena)*1	8	3:31	0,813	38	52,0	1200	53,4
Eco 40-60 (Mitad)*1	4	2:48	0,483	32	47,0	1200	53,4
Eco 40-60 (Cuarta parte)*1	2	2:28	0,304	25	44,0	1200	53,4

*1 Puede limpiar colada con suciedad normal declarada como lavable a 40 °C o 60 °C, mezclada en el mismo ciclo, y que este programa se use para evaluar el cumplimiento de la legislación de la UE sobre ecodiseño (UE 2019/2023).

NOTA

- Los valores de los programas comunes, con la excepción del ciclo **Eco 40-60**, son solo indicativos.
- Escanee el código QR de la etiqueta de energía suministrada con el electrodoméstico, la cual proporciona un enlace web a la información relacionada con el rendimiento del electrodoméstico de la base de datos EU EPREL. Conserve la etiqueta de energía para futuras consultas junto con el manual del propietario y todos los demás documentos suministrados con el electrodoméstico.

- El nombre del modelo puede encontrarse en la etiqueta de calificación del electrodoméstico, abra la puerta que está justo alrededor de la abertura del tambor.
- Para encontrar la misma información en EPREL, visite <https://eprel.ec.europa.eu> y busque usando el nombre del modelo. (Válido desde el 1 de marzo 2021)

Nota a los clientes

La Regulación EU 2019/2023, válida desde el 1 de marzo de 2021, está relacionada con las clases de Eficiencia energética recogidas en la Regulación EU 2019/2014.

- Los resultados de la prueba dependen de la presión del agua, la dureza del agua, la temperatura de entrada del agua, la temperatura ambiente, el tipo y la cantidad de carga, el grado de suciedad, del detergente utilizado, fluctuaciones en el suministro eléctrico principal y las opciones adicionales elegidas.

